

**HK654070IB**

<b>SQ</b>	Udhëzimet për përdorim   <b>Vatër gatimi</b>	<b>2</b>
<b>HR</b>	Upute za uporabu   <b>Ploča za kuhanje</b>	<b>19</b>
<b>CS</b>	Návod k použití   <b>Varná deska</b>	<b>35</b>
<b>ET</b>	Kasutusjuhend   <b>Pliidiplaat</b>	<b>51</b>
<b>KA</b>	მომხმარებლის სახელმძღვანელო   <b>ღუმლის ზედაპირი</b>	<b>67</b>
<b>DE</b>	Benutzerinformation   <b>Kochfeld</b>	<b>85</b>
<b>LV</b>	Lietošanas instrukcija   <b>Plīts</b>	<b>104</b>
<b>LT</b>	Naudojimo instrukcija   <b>Kaitlentė</b>	<b>120</b>
<b>MK</b>	Упатство за ракување   <b>Плоча за готвење</b>	<b>136</b>
<b>PL</b>	Instrukcja obsługi   <b>Płyta grzejna</b>	<b>154</b>
<b>RU</b>	Инструкция по эксплуатации   <b>Варочная панель</b>	<b>171</b>
<b>SR</b>	Упутство за употребу   <b>Плоча за кување</b>	<b>190</b>
<b>SK</b>	Návod na používanie   <b>Varný panel</b>	<b>207</b>
<b>SL</b>	Navodila za uporabo   <b>Kuhalna plošča</b>	<b>223</b>
<b>UK</b>	Інструкція   <b>Варильна поверхня</b>	<b>239</b>

## PËR REZULTATE PERFEKTE

Faleminderit që keni zgjedhur këtë produkt AEG. Ne e kemi krijuar atë për t'ju ofruar performancë të përsosur për shumë vite, me teknologji novatore që ndihmojnë në thjeshtimin e jetës - veçori që mund të mos i gjeni në pajisjet e zakonshme. Kushtojini pak minuta leximit për ta shfrytëzuar sa më mirë.

**Vizitoni faqen tonë të internetit për:**



Të marrë këshilla mbi përdorimin, broshura, informacion rreth zgjidhjes së problemeve, shërbimit dhe riparimit

**[www.aeg.com/support](http://www.aeg.com/support)**



Regjistrojeni produktin për shërbim më të mirë:

**[www.registeraeg.com](http://www.registeraeg.com)**



Blini aksesore, pjesë konsumi dhe pjesë origjinale këmbimi për pajisjen:

**[www.aeg.com/shop](http://www.aeg.com/shop)**

## KUJDESI DHE SHËRBIMI NDAJ KLIENTIT

Përdorni gjithmonë pjesë këmbimi origjinale.

Kur kontaktoni Qendrën tonë të Autorizuar të Shërbimit, sigurohuni që të keni në dispozicion të dhënat e mëposhtme: Modeli, PNC, numri serial.

Ky Informacioni mund të gjendet në pllakën e klasifikimit.

 Paralajmërim / Të dhëna rreth sigurisë dhe kujdesit

 Të dhëna të përgjithshme dhe këshilla

 Të dhëna rreth ambientit

Rezervohet mundësia e ndryshimeve.

## PËRMBAJTJA

1. INFORMACIONI I SIGURISË.....	2
2. UDHËZIMET PËR SIGURINË.....	5
3. INSTALIMI.....	7
4. PËRSHKRIM I PRODUKTIT.....	9
5. PËRDORIMI I PËRDITSHËM.....	10
6. UDHËZIME DHE KËSHILLA.....	13
7. KUJDESI DHE PASTRIMI.....	14
8. ZGJIDHJA E PROBLEMEVE.....	15
9. TË DHËNAT TEKNIKE.....	16
10. EFIKASITETI ENERGJETIK.....	17
11. ÇËSHTJE QË LIDHEN ME AMBIENTIN.....	18

## 1. INFORMACIONI I SIGURISË

Përpara instalimit dhe përdorimit të pajisjes, lexoni me kujdes udhëzimet e ofruara. Prodhuesi nuk është përgjegjës për lëndimet apo dëmet si rezultat i instalimit apo përdorimit të

papërshtatshëm. Gjithmonë mbajini udhëzimet në një vend të sigurt dhe ku mund të arrihen lehtë për t'iu referuar në të ardhmen.

## **1.1 Siguria e fëmijëve dhe personave vulnerabël**

- Kjo pajisje mund të përdoret nga fëmijë të moshës 8 vjeç e sipër dhe persona me aftësi të kufizuara fizike, ndijimesh ose mendore ose që nuk kanë eksperiencë dhe njohuri, nëse këta mbahen nën mbikëqyrje ose udhëzohen për përdorimin e sigurt të pajisjes dhe i kuptojnë rreziqet e përdorimit. Fëmijët nga nën 8 vjeç dhe personat me aftësi të kufizuara shumë të theksuara dhe komplekse duhet të mbahen larg nga pajisja, përveçse kur mbahen nën monitorim të vazhdueshëm.
- Fëmijët duhet të mbikëqyren për tu siguruar që ata të mos luajnë me pajisjen dhe.
- Mbajeni të gjithë paketimin larg nga fëmijët dhe hidheni atë siç kërkohet.
- **PARALAJMËRIM:** Pajisja dhe pjesët e saj të arritshme nxehen gjatë përdorimit. Mbajini fëmijët dhe kafshët shtëpiake larg pajisjes gjatë kohës që ajo është në përdorim dhe kur ftohet.
- Nëse pajisja ka një mekanizëm për sigurinë e fëmijëve, ai duhet aktivizuar.
- Fëmijët nuk duhet të kryejnë pastrimin dhe mirëmbajtjen e pajisjes pa mbikëqyrje.

## **1.2 Siguria e përgjithshme**

- Kjo pajisje përdoret vetëm për gatim.
- Kjo pajisje është krijuar për përdorim shtëpiak në ambient të brendshëm.
- Kjo pajisje mund të përdoret në: zyra, dhoma hoteli, dhoma bujtine, dhoma hoteli rural, si dhe në vende të ngjashme ku përdorimi nuk tejkalon (mesatarisht) nivelet e përdorimit shtëpiak.

- PARALAJMËRIM: Pajisja dhe pjesët e saj të arritshme nxehen gjatë përdorimit. Duhet të keni kujdes që të shmangni prekjen e elementeve ngrohëse.
- PARALAJMËRIM: Gatimi i pamonitoruar me yndyrë ose vaj mbi pianurë mund të jetë i rrezikshëm dhe mund të shkaktojë zjarr.
- Mos përdor kurrë ujë për të shuar zjarrin nga gatimi. Fik paisjen dhe mbuloji flakët me, p.sh. një batanije apo kapak.
- PARALAJMËRIM: Pajisja nuk duhet të furnizohet përmes një pajisjeje të jashtme ndezëse, si p.sh. kohëmatës, apo të lidhet me një qark që ndizet dhe fiket rregullisht nga një mjet.
- KUJDES: Procesi i gatimit duhet të mbikëqyret. Proceset e shkurtra të gatimit duhet të mbikëqyren vazhdimisht.
- PARALAJMËRIM: Rrezik zjarri: Mos ruani artikuj mbi sipërfaqet e gatimit.
- Objektet metalike si thikat, pirunët, lugët dhe kapakët nuk duhet të vendosen mbi sipërfaqen e pianurës, sepse mund të nxehen.
- Mos e përdorni pajisjen përpara se ta instaloni në strukturën inkaso.
- Mos përdorni pastrues me avull për të pastruar pajisjen.
- Nëse sipërfaqja prej qeramike/xhami kriset, fiken pajisjen për dhe shkëputeni nga rryma elektrike. Në rast se pajisja është e lidhur me rrymën elektrike direkt duke përdorur kuti lidhëse, hiqeni siguresën për të shkëputur pajisjen nga furnizimi me rrymë. Në çdo rast, kontaktoni me Qendrën e Autorizuar të Shërbimit.
- Për të shmangur rreziqet, nëse kabllot e furnizimit është e dëmtuar, ajo duhet zëvendësuar nga prodhuesi, shërbimi i autorizuar ose persona me kualifikim të ngjashëm.
- PARALAJMËRIM: Përdorni vetëm mbrojtëset e pianurës të përcaktuara nga prodhuesi i pajisjes së gatimit ose të cilësuar si të përshtatshme nga ky i fundit në udhëzimet e përdorimit, ose mbrojtëset e pianurës të integruara në

pajisje. Përdorimi i mbrojtëseve të papërshtatshme mund të shkaktojë aksidente.

## 2. UDHËZIMET PËR SIGURINË

### 2.1 Instalimi

#### **PARALAJMËRIM!**

Vetëm një person i kualifikuar duhet ta instalojë këtë pajisje.

#### **PARALAJMËRIM!**

Rrezik plagosjeje ose dëmtim i pajisjes.

- Hiqni të gjithë paketimin.
- Mos instaloni ose mos përdorni një pajisje të dëmtuar.
- Ndiqni udhëzimet e instalimit të dhëna me pajisjen.
- Ruani largësitë minimale nga pajisjet dhe njësitë e tjera.
- Gjithmonë bëni kujdes kur e lëvizni pajisjen sepse është e rëndë. Përdorni gjithnjë doreza sigurie dhe këpucë të mbyllura.
- Mbyllini sipërfaqet e prera të dollapit me një izolues për të mos lejuar që lagështira të shkaktojë fryrje.
- Mbroni pjesën e poshtme të pajisjes nga avulli dhe lagështira.
- Mos e instaloni pajisjen pranë dyerve ose nën dritare. Duke vepruar kështu do të parandaloni rënien e enëve të nxehta të gatimit nga pajisja kur hapet dera ose dritarja.
- Nëse pajisja instalohet mbi sirtarë sigurohuni që hapësira mes pjesës së poshtme të pajisjes dhe sirtarit të sipërm, të jetë e mjaftueshme për qarkullimin e ajrit.
- Pjesa e poshtme e pajisjes mund të nxehtë. Sigurohuni që të instaloni një panel të veçantë prej kompensate, material për bango kuzhine ose materiale të tjera që nuk digjen poshtë pajisjes për të parandaluar që të prekë poshtë.
- Paneli i ndarjes duhet të mbulojë plotësisht zonën nën pianurë.

### 2.2 Lidhja elektrike

#### **PARALAJMËRIM!**

Rrezik zjarri dhe goditjeje elektrike.

- Të gjitha lidhjet elektrike duhet të bëhen nga një electricist i kualifikuar.
- Pajisja duhet të tokëzohet.
- Përpara se të kryeni ndonjë veprim, sigurohuni që pajisja të jetë shkëputur nga rryma.
- Sigurohuni që parametrat në pllakën e specifikimeve të përkojnë me vlerat elektrike të rrjetit elektrik.
- Sigurohuni që pajisja të instalohet në rregull. Kabloja ose spina elektrike e lirë ose e papërshtatshme (nëse ka) mund ta nxehtë shumë terminalin.
- Përdorni kabllon e duhur elektrike.
- Mos lejoni të ngatërrohet kabloja elektrike.
- Sigurohuni që të jetë instaluar tokëzimi.
- Vendoseni kabllon në mbërthyesen e lirit të tensionit.
- Sigurohuni që kabloja ose spina elektrike (nëse ka) të mos prekë pajisjen e nxehtë ose enët e nxehta të gatimit, kur e lidhni pajisjen në prizë.
- Mos përdorni përshtatës me shumë spina dhe kablo zgjatuese.
- Sigurohuni që të mos dëmtoni spinën ose kabllon elektrike (nëse vlen për rastin) ose në kabllon elektrike. Kontaktoni me qendrën e autorizuar të shërbimit ose me një electricist për ndërrimin e kablos elektrike të dëmtuar.
- Mbrojtja nga goditja e pjesëve me korrent dhe të izoluar duhet të shtrëngohet në mënyrë të tillë që të mos hiqet pa vegla.
- Pajisjen futni në prizë vetëm në fund të instalimit. Sigurohuni që spina të jetë e arritshme pas montimit të pajisjes.
- Nëse priza është e lirë, mos e futni spinën.
- Mos e shkëputni pajisjen nga rrjeti duke e tërhequr nga kabloja elektrike. Gjithmonë

tërhiqeni kabllon elektrike duke e kapur nga spina.

- Përdorni mjetet e duhura izoluese: çelësat mbrojtës, siguresat (siguresat që vidhosen duhet të hiqen nga foleja), salvavitat dhe kontaktorët.
- Instalimi elektrik duhet të ketë një pajisje instaluese e cila ju lejon të shkëpusni pajisjen nga rryma elektrike në të gjitha polet. Pajisja instaluese duhet të ketë një hapje kontakti me gjerësi minimale 3 mm.

## 2.3 Përdorimi

### PARALAJMËRIM!

Rrezik plagosjeje, djegiesh dhe goditjeje elektrike.

- Mos i ndryshoni specifikimet e pajisjes.
- Hiqni të gjithë paketimin, etiketimin dhe filmin mbrojtës (nëse ka) para përdorimit për herë të parë.
- Sigurohuni që vendet e ventilimit të mos jenë bllokuar.
- Mos harroni ta kontrolloni pajisjen gjatë punës.
- Vendosni zonën e gatimit në "fikur" pas çdo përdorimi.
- Mos vendosni takëmë ose kapakë tenxheresh në zonat e gatimit. Ato mund të nxehen.
- Mos e vendosni në punë pajisjen me duar të lagura ose kur keni pasur kontakt me ujën.
- Mos e përdorni pajisjen si sipërfaqe pune ose si sipërfaqe mbështetëse.
- Nëse sipërfaqja e pajisjes është e plasaritur, shkëputeni menjëherë pajisjen nga priza. Bëni këtë për të parandaluar ndonjë tronditje elektrike.
- Kur futni ushqim në ujë të nxehtë, mund të krijohen spërkatje.

### PARALAJMËRIM!

Rrezik zjarri dhe shpërthimi

- Yndyrat dhe vajrat kur nxehen mund të lëshojnë avuj të ndezshëm. Mbajini flakët ose objektet e nxehta larg yndyrave dhe vajrave kur gatuar me ato.
- Avujt e çliruar nga vajrat e nxehtë mund të shkaktojnë djegie spontane.

- Vajrat e përdorur që përbajnë mbetje ushqimesh mund të shkaktojnë zjarr në temperaturë më të ulët sesa vajrat e përdorur për herë të parë.
- Mos vendosni produkte që marrin flakë ose sende të lagura me produkte të ndezshme brenda, pranë pajisjes ose mbi të.

### PARALAJMËRIM!

Rrezik dëmtimi i pajisjes.

- Mos i mbani enët e nxehta të gatimit në panelin e kontrollit.
- Mos vendosni kapak të nxehtë tigani në një sipërfaqe të xhamit të pianurës.
- Mos i lini enët e gatimit të thahen duke zier.
- Bëni kujdes të mos lini sende apo enë gatimi të bien mbi pajisje. Sipërfaqja mund të dëmtohet.
- Mos i aktivizoni zonat e gatimit me enë bosh apo pa enë fare.
- Mos vendosni fletë alumini në pajisje.
- Enët e gatimit prej gize, alumini apo me fund të dëmtuar mund të shkaktojnë gërvishitje në xham / qeramikën e xhamit. Ngriji gjithnjë lart këto sende kur t'ju duhet t'i lëvizni në sipërfaqe të gatimit.

## 2.4 Kujdesi dhe pastrimi

- Pastrojeni pajisjen rregullisht për të parandaluar dëmtimin e materialit të sipërfaqes.
- Fikeni pajisjen dhe lëreni të ftohet para se ta pastroni.
- Mos përdorni ujë me spërkatje dhe avull për të pastruar pajisjen.
- Pastrojeni pajisjen me një leckë të butë të lagësht. Përdorni vetëm detergjente neutrale. Mos përdorni produkte gjeryese, materiale pastruese të ashpra, tretës ose objekte metalike.

## 2.5 Shërbimi

- Për të riparuar pajisjen kontaktoni me qendrën të autorizuar të shërbimit. Përdorni vetëm pjesë rezervë origjinale.
- Në lidhje me llambat brenda produktit dhe llambat e pjesëve të këmbimit të shitura veçmas: Këto llamba janë prodhuar për kushte ekstreme fizike në pajisjet elektroshtëpiake, si p.sh. temperaturë,

dridhje, lagështirë, ose janë prodhuar për të sinjalizuar informacion rreth statusit të përdorimit të pajisjes. Ato nuk janë prodhuar për t'u përdorur në aplikacione të tjera dhe nuk janë të përshtatshme për ndriçim në ambiente shtëpiake.

- Kontaktoni autoritetin tuaj vendor për informacion se si ta hidhni pajisjen.
- Shkëputeni pajisjen nga rrjeti i furnizimit me energji.
- Priteni kabllo e rrjetit elektrik pranë pajisjes dhe hidhni atë.

## 2.6 Hedhja

### PARALAJMËRIM!

Rrezik plagosjeje ose mbytjeje.

## 3. INSTALIMI

### PARALAJMËRIM!

Referojuni kapitujve për sigurinë.

### 3.1 Përpara instalimit

Përpara se të instaloni pianurën, shkruani informacionin e mëposhtëm nga pllaka e specifikimeve. Pllaka e specifikimeve gjendet në pjesën e poshtme të pianurës.

Numri i serisë .....

### 3.2 Planurat inkaso

Pianurat inkaso përdorini vetëm pasi ta keni montuar pianurën siç duhet në njësitë inkaso dhe në planin e punës, sipas standardeve në fuqi.

### 3.3 Kabloja e linjës

- Pianura vjen me një kablo të lidhjes.
- Për të zëvendësuar kabllo e dëmtuar elektrike, përdorni llojin e kabllos: H05V2V2-F e cila duron një temperaturë prej 90 °C ose më të lartë. Kontaktoni një Qendër të Autorizuar të Shërbimit. Kabloja elektrike duhet zëvendësuar vetëm nga një electricist i kualifikuar.

### 3.4 Montimi i izolimit - Instalimi i integruar

1. Pastroni kanalet në syprinë.
2. Priteni shiritin e dhënë të guarnicionit 3x10 mm në katër shiritat. Shiritat duhet të kenë të njëjtën gjatësi me kanalet.

3. Prisni skajet e shiritave në një kënd prej 45°. Ata duhet të përshtaten saktë me këndet e kanaleve.
4. Vendosini shiritat në kanale. Mos i tendosni shiritat. Mos i ngjitni skajet e shiritave mbi njëri-tjetrin.

Pas montimit të pianurës, izoloni hapësirën e mbetur mes qeramikës prej xhami dhe syprinës me silikon. Sigurohuni që silikonin të mos hyjë poshtë qeramikës së xhamit.

### 3.5 Montimi

Nëse e instaloni pianurën nën një aspirator, shikoni udhëzimet e instalimit të aspiratorit për distancën minimale mes pajisjeve.

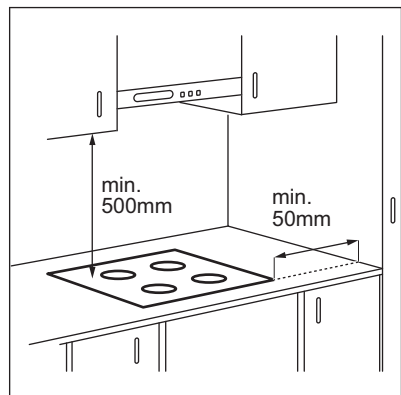

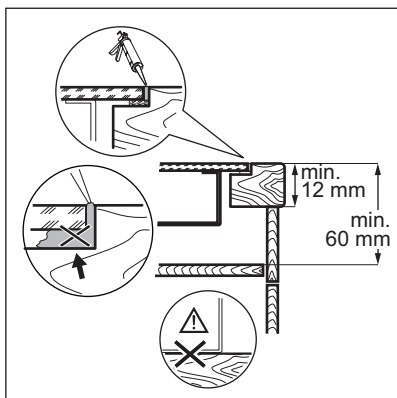
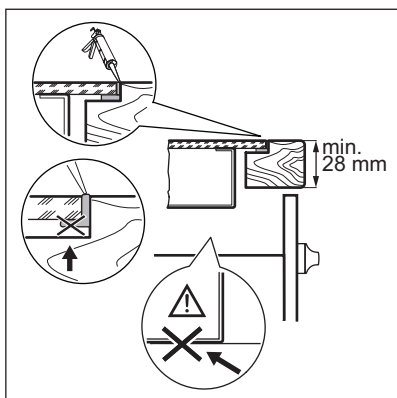
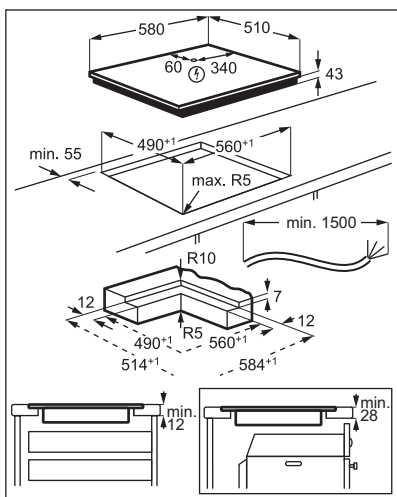

### 3.6 Kutia e mbrojtjes

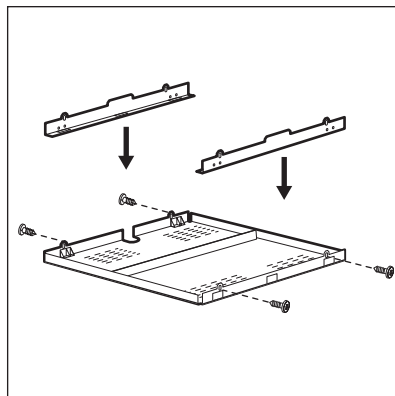

Nëse përdorni një kuti mbrojtëse (aksesor shtesë), dyshe meja mbrojtëse direkt nën pianurë nuk është e nevojshme. Aksesori kuti mbrojtëse mund të mos ofrohet në disa shtete. Kontaktoni me shërbimin e mbështjës së klientit.



Nëse e instaloni vatrën mbi një furrë, nuk mund të përdorni kutinë mbrojtëse.



## 4. PËRSHKRIM I PRODUKTIT

### 4.1 Skema e sipërfaqes së gatimit

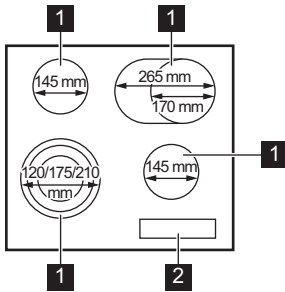



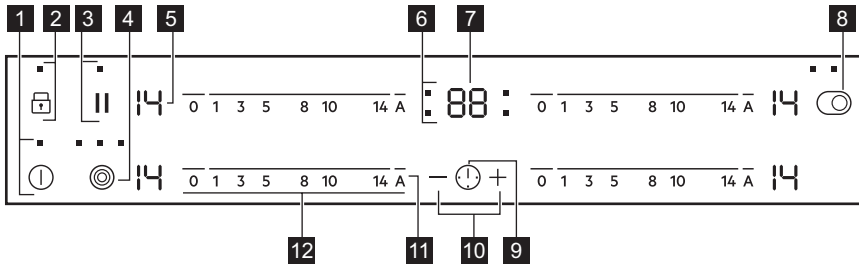

- 1** Zona e gatimit
- 2** Paneli i kontrollit

### 4.2 Paraqitja e panelit të kontrollit













Përdorni fushat me sensor për të përdorur pajisjen. Ekranet, treguesit dhe sinjalet akustike tregojnë se cilat funksione përdoren.

Fusha e sensorit	Funksioni	Komenti
<b>1</b>	Aktiv /Joaktiv	Për të aktivizuar dhe çaktivizuar pianurën.
<b>2</b>	Kycje / Pajisja për sigurinë e fëmijës	Për të bllokuar/zhblokuar panelin e kontrollit.
<b>3</b>	Pauzë	Për të aktivizuar dhe çaktivizuar funksionin.
<b>4</b>	-	Për të aktivizuar dhe çaktivizuar unazën e jashtme.
<b>5</b> -	Ekran i cilësimit të nxehtësisë	Për të treguar cilësimin e nxehtësisë.
<b>6</b> -	Treguesit e kohëmatësit në zonat e gatimit	Për të treguar se për cilën zonë po vendosni kohën.
<b>7</b> -	Ekran i kohëmatësit	Për të treguar kohën në minuta.

Fusha e sensorit	Funksioni	Komenti
8 	-	Për të aktivizuar dhe çaktivizuar unazën e jashtme.
9 	-	Për të zgjedhur zonën e gatimit.
10 	-	Për të shtuar ose pakësuar kohën.
11 	Nxehja automatike	Për të aktivizuar dhe çaktivizuar funksionin.
12 	Shiriti i komandimit	Për të vendosur cilësimin e nxehtësisë.

### 4.3 Ekranet e cilësimit të nxehtësisë

Ekran	Përshkrimi
	Zona e gatimit është e çaktivizuar.
 - 	Zona e gatimit është në punë.
	Pauzë është aktive.
	Nxehja automatike është aktive.
 + numri	Ka një keqfunksionim.
 /  / 	OptiHeat Control (treguesi 3-hapësh i nxehtësisë së mbetur): vazhdoni gatimin/mbani ngrohtë/nxehtësia e mbetur.
	Kyçje / Pajisja për sigurinë e fëmijës vihet në punë.
	Fikja automatike është aktive.

## 5. PËRDORIMI I PËRDITSHËM

### PARALAJMËRIM!

Referojuni kapitujve për sigurinë.

### 5.1 Aktivizimi dhe çaktivizimi

Prekni  për 1 sekondë për ta aktivizuar ose për ta çaktivizuar vatrën e gatimit.

### 5.2 Fikja automatike

Funksioni e çaktivizon pianurën automatikisht nëse:

- të gjitha zonat e gatimit janë të çaktivizuara,

- nuk cilësoni nxehtësinë pasi aktivizoni pianurën,
  - derdhni ose futni diçka në panelin e kontrollit për më shumë se 10 sekonda, (tavë, leckë, etj.). Bie një sinjal akustik dhe pianura çaktivizohet. Hiqni objektin ose pastroji panelin e kontrollit.
  - nuk e çaktivizoni një zonë gatimi ose ndryshoni cilësimin e nxehtësisë. Pas pak kohe shfaqet  dhe pianura çaktivizohet.
- Lidhja ndërmjet cilësimit të nxehtësisë dhe kohës pas së cilës çaktivizohet pianura:**

Cilësimi i nxehtësisë	Pianura çaktivizohet pas
 1 - 3	6 orësh
4 - 7	5 orësh
8 - 9	4 orësh
10 - 14	1,5 orë

### 5.3 Cilësimi i nxehtësisë

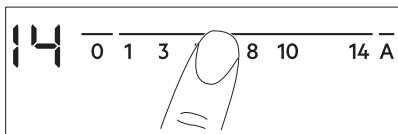

Për të caktuar ose për të ndryshuar cilësimin e nxehtësisë:

Prekni shiritin e kontrollit në cilësimin e duhur të nxehtësisë ose lëvizni gishtin përgjatë shiritit të kontrollit derisa të arrini cilësimin e duhur të nxehtësisë.



### 5.4 OptiHeat Control (treguesi 3-hapësh i nxehtësisë së mbetur)

#### PARALAJMËRIM!

 /  /  Për sa kohë që treguesi është i ndezur, ka rrezik djegiesh nga nxehtësia e mbetur.

Treguesit shfaqen kur një zonë e gatimit është e nxehtë. Tregojnë nivelin e nxehtësisë së mbetur për zonat e gatimit që po përdorni aktualisht:

 - vazhdoni gatimin,

 - mbani ngrohtë,

 - nxehtësia e mbetur.



Treguesi mund të shfaqet edhe:

- për zonat e gatimit në krah, edhe nëse nuk jeni duke i përdorur,
- kur enët e nxehta të gatimit vendosen mbi një zonë të ftohtë gatimi,
- kur pianura çaktivizohet, por zona e gatimit është ende e nxehët.

Treguesi shuhet kur zona e gatimit është ftohur.

### 5.5 Aktivizimi dhe çaktivizimi i unazave të jashtme

Mund të rreguloni në mënyrë manuale sipërfaqen e gatimit ndaj dimensioneve të enës.

Cilëson një cilësim të ngrohjes për zonën e gatimit. Zgjidhni simbolin e përkushtuar të zonës së gatimit:  .

**Për të aktivizuar unazën e jashtme:** prekni simbolin. Shfaqet treguesi.

**Për të aktivizuar një unazë tjetër:** prekni  përsëri. Shfaqet treguesi i mëpasshëm.

**Për të çaktivizuar unazën e jashtme:** prekni simbolin derisa të zhduket treguesi.



Kur aktivizoni zonën e gatimit por nuk aktivizoni unazën e jashtme, drita që vjen nga zona mund të mbulojë unazën e jashtme. Nuk do të thotë se unaza e jashtme është aktivizuar. Për të parë nëse unaza është aktivizuar, kontrolloni treguesin.

### 5.6 Nxehta automatike

Përdorni funksionin për të arritur një cilësim të dëshiruar të ngrohjes brenda një kohe më të shkurtër. Kur të aktivizohet funksioni, zona e gatimit funksionon në cilësimin më të lartë të ngrohjes në fillim dhe më pas vazhdon të funksionojë në cilësimin e dëshiruar të ngrohjes.



Për të aktivizuar funksionin, zona e gatimit duhet të jetë e ftohtë.

**Për të aktivizuar funksionin për një zonë**

**gatimi:** prekni **A** (ndizet ). Menjëherë prekni një cilësim të dëshiruar të ngrohjes.

Pas 3 sekondash  ndizet.

**Për të çaktivizuar funksionin:** ndryshoni cilësimin e nxehtësisë.

## 5.7 Kohëmatësi



• **Kohëmatësi me numërim mbrapsht**  
Mund ta përdorni këtë funksion për të caktuar kohëzgjatjen e një sesioni të vetëm gatimit.



Në fillim vendosni cilësimin e nxehtësisë për zonën e gatimit, më pas vendosni funksionin.

**Për të vendosur zonën e gatimit:** prekni  vazhdimisht derisa të ndizet treguesi i zonës së gatimit.

**Për të aktivizuar funksionin:** prekni  të kohëmatësit për të caktuar kohën (00 - 99 minuta). Kur treguesi i zonës së gatimit fillon të pulsojë, koha fillon të zbresë.

**Për të parë kohën e mbetur:** prekni  për të caktuar zonën e gatimit. Treguesi i zonës së gatimit fillon të pulsojë. Në ekran shfaqet koha e mbetur.

**Për të ndryshuar orën:** prekni  për të caktuar zonën e gatimit. Prekni  ose .

**Për të çaktivizuar funksionin:** prekni  për të caktuar zonën e gatimit dhe më pas prekni . Koha e mbetur shkon mbrapsht deri në **00**. Treguesi i zonës së gatimit zhduket.







Kur përfundon numërimi mbrapsht, bie një sinjal akustik dhe pulson **00**. Zona e gatimit çaktivizohet.

**Për të ndaluar tingullin:** prekni .

### • CountUp Timer

Mund ta përdorni këtë funksion për të monitoruar kohëzgjatjen e punës së zonës së gatimit.

**Për të vendosur zonën e gatimit:** prekni  vazhdimisht derisa të ndizet treguesi i zonës së gatimit.

**Për të aktivizuar funksionin:** prekni  të kohëmatësit.  shfaqet. Kur treguesi i zonës së gatimit fillon të pulsojë, koha fillon të rritet. Ekran kalon mes  dhe kohës së numëruar (në minuta).

**Për të parë kohën e punës së zonës së**



**gatimit:** prekni  për të caktuar zonën e gatimit. Treguesi i zonës së gatimit fillon të pulsojë. Ekran tregon kohën e funksionimit të zonës.

**Për të çaktivizuar funksionin:** prekni 

dhe më pas prekni  ose . Treguesi i zonës së gatimit zhduket.

### • Kujtuesi i minutave

Mund ta përdorni këtë funksion kur pianura aktivizohet dhe zonat e gatimit nuk funksionojnë. Ekran i cilësimit të nxehtësisë shfaq .

**Për të aktivizuar funksionin:** prekni  dhe më pas prekni  ose  të kohëmatësit për të caktuar kohën. Kur koha përfundon, bie një sinjal akustik dhe pulson **00**.

**Për të ndaluar tingullin:** prekni .



Ky funksion nuk ndikon në funksionimin e zonave të gatimit.

## 5.8 Pauzë

Ky funksion i cakton të gjitha zonat e gatimit që janë në punë në cilësimin më të ulët të nxehtësisë.

Kur funksioni vihet në punë, të gjitha simbolet e tjera në panelet e kontrollit bllokohen.

Funksioni nuk i ndalon funksionet e kohëmatësit.

**1. Për të aktivizuar funksionin:** shtypni .

 ndizet. Cilësimi i nxehtësisë është ulur në 1.



**2. Për të çaktivizuar funksionin:** shtypni .

Ndizet cilësimi i mëparshëm i nxehtësisë.

## 5.9 Kçqç

Mund ta bllokoni panelin e kontrollit gjatë funksionimit të zonave të gatimit. Kjo parandalon ndryshimin aksidental të cilësimit të nxehtësisë.

**Vendosni në fillim cilësimin e nxehtësisë.**

**Për të aktivizuar funksionin:** prekni   ndizet për 4 sekonda. Kohëmatësi mbetet i ndezur.





**Për të çaktivizuar funksionin:** prekni . Aktivizohet cilësimi i mëparshëm i nxehtësisë.









Kur çaktivizoni pianurën, çaktivizoni edhe këtë funksion.



## 5.10 Pajisja për sigurinë e fëmijës

Ky funksion parandalon përdorimin aksidental të pianurës.





**Për të aktivizuar funksionin:** aktivizoni pianurën me . Mos caktoni asnjë cilësim nxehtësie. Prekni  për 4 sekonda.  ndizet. Çaktivizoni pianurën me .



**Për të çaktivizuar funksionin:** aktivizoni pianurën me . Mos caktoni asnjë cilësim nxehtësie. Prekni  për 4 sekonda.  ndizet. Çaktivizoni pianurën me .

**Për të anuluar funksionin vetëm për një sesion gatimi:** aktivizoni pianurën me  .

ndizet. Prekni  për 4 sekonda. **Caktoni cilësimin e nxehtësisë në 10 sekonda.** Ju mund ta përdorni pianurën. Kur çaktivizoni pianurën me , funksioni vazhdon të funksionojë.

## 5.11 OffSound Control (Aktivizimi dhe çaktivizimi i tingujve)

Çaktivizoni pianurën. Prekni  për 3 sekonda. Ekrani ndizet dhe fiket. Prekni  për 3 sekonda.  ose  ndizet. Prekni  të kohëmatësit për të zgjedhur një nga më poshtë:

-  - tingujt janë të çaktivizuar
  -  - tingujt janë të aktivizuar
- Për të konfirmuar zgjedhjen, prisni derisa pianura të çaktivizohet automatikisht.

Kur funksioni të caktohet në , ju mund t'i dëgjoni tingujt vetëm kur:

- prekni 
- Kujtuesi i minutaveulet
- Kohëmatësi me numërim mbrapshtulet
- vendosni diçka në panelin e kontrollit.

## 6. UDHËZIME DHE KËSHILLA



### PARALAJMËRIM!

Referojuni kapitujve për sigurinë.

### 6.1 Enë gatimi

- Bazamenti i enës së gatimit duhet të jetë sa më i trashë dhe i sheshtë që mundet.
- Sigurohuni që bazamentet e tiganëve të jenë të pastra dhe të thata përpara se t'i vendosni mbi sipërfaqen e pianurës.
- Për të shmangur gërvishjtet, mos e rrëshqisni ose fërkoni tenxheren nëpër xhamin qeramik.



Enët prej çeliku të emaluar dhe me bazamente alumini ose bakri mund të shkaktojnë çngjyrosje mbi sipërfaqen prej qeramike xhami.

### 6.2 Öko Timer (Kohëmatësi Eco)

Për të kursyer energji, ngrohësi i zonës së gatimit çaktivizohet përpara se të bjerë sinjali i kohëmatësit me numërim mbrapsht. Ndryshimi në kohën e punës varet nga niveli i cilësimit të nxehtësisë dhe kohëzgjatja e procesit të gatimit.

### 6.3 Shembuj të aplikacioneve të gatimit



Të dhënat në tabelë janë vetëm orientuese.

Cilësimet e nxehtësisë	Përdorni që të:	Koha (minuta)	Ndihmë
 - 1	Mbajeni ushqimin e gatuar të ngrohtë.	sipas nevojës	Vendosni kapakun mbi enën e gatimit.
1 - 3	Salcë Hollandaise, shkrirje: gjalpë, çokollatë, xhelatinë.	5 - 25	Përziejeni herë pas here.
2 - 3	Mpiksje: omëleta të shkrifëta, vezë të pjekura.	10 - 40	Gatuani me kapakun të vendosur.
3 - 5	Zierje orizi dhe gatesa me bazë qumështi; ngrohje ushqimesh të gatshme.	25 - 50	Shtoni të paktën dy herë lëng sa orizi, trazojini gatimet me qumësht ne mes të kohës së gatimit.
5 - 7	Zieni zarzavatet, peshkun, mishin.	20 - 45	Shtoni disa lugë ujë. Kontrolloni sasinë e ujit gjatë procesit.
7 - 9	Zieni patate dhe zarzavate të tjera.	20 - 60	Mbuloni fundin e tenxheres me 1-2 cm ujë. Kontrolloni nivelin e ujit gjatë procesit. Mbajeni kapakun në tenxhere.
7 - 9	Gatuani sasi më të mëdha ushqimesh, gjellërash dhe supash.	60 - 150	Deri në 3 l lëng plus përbërësit.
9 - 12	Skuqje e lehtë: eskallop, copa mishi me djathë e proshutë, kotëleta, qofte, salsicë, mëlçi, brumë salcash, vezë, petulla, petulla të ëmbla.	sipas nevojës	Kthejeni kur është e nevojshme.
12 - 13	Skuqje e mirë, qofte me patate, fileto mishi, biftekë.	5 - 15	Kthejeni kur është e nevojshme.
14	Zierje e ujit, gatimi i makaronave, përcëllimi i mishit (gulash, rosto e majme, patate të pjekura mirë.		

## 7. KUJDESI DHE PASTRIMI



### PARALAJMËRIM!

Referojuni kapitujve për sigurinë.

### 7.1 Informacion i përgjithshëm

- Pastrojeni pianurën pas çdo përdorimi.
- Përdorni gjithmonë enë me bazament të pastër.
- Gërvishtjet ose njollat e errëta mbi sipërfaqe nuk ndikojnë në mënyrën e funksionimit të pianurës.
- Përdorni një pastrues të veçantë të përshtatshëm për sipërfaqen e pianurës.
- Përdorni një kruajtëse të veçantë për xhamin.

### 7.2 Pastrimi i pllakës së gatimit

- **Hiq menjëherë:** plastikë të shkrirë, celofan, sheqer dhe ushqime me sheqer, ndryshe pllaka e gatimit mund të dëmtohet nga papastërtia. Kini kujdes që të shmangni djegjet. Përdorni kruajtësen speciale të pianurës mbi sipërfaqen e xhamit në një kënd të ngushtë dhe rrëshqiteni tehun mbi sipërfaqe.
- **Hiqni kur pianura të jetë ftohur mjaftueshëm:** çmërsit, njollat e ujit, të yndyrës, çngjyrosjet metalike. Pastrojeni pianurën me një leckë të njomë dhe me detergjent jo-gërryes. Pas pastrimit, thajeni pianurën me një leckë të butë.
- **Hiqni çngjyrosjet e ndritshme metalike:** përdorni një solucion me ujë dhe uthull

dhe pastroni sipërfaqen e xhamit me një leckë.

## 8. ZGJIDHJA E PROBLEMEVE

### PARALAJMËRIM!





Referojuni kapitujve për sigurinë.

### 8.1 Çfarë duhet bërë nëse...

Problemi	Shkaku i mundshëm	Ndreqja
Nuk arrini ta aktivizoni ose ta vini në punë pianurën.	Pianura nuk është e lidhur me rrjetin elektrik ose nuk është lidhur saktë.  Është djegur siguresa.	Kontrolloni nëse pianura është lidhur siç duhet me rrjetin elektrik.  Sigurohuni që siguresa të ketë shkaktuar keqfunksionimin. Nëse siguresa digjet vazhdimisht, kontaktoni një elektrikist të kualifikuar.
	Nuk e vendosët cilësimin e nxehtësisë për 10 sekonda.	Aktivizoni përsëri pianurën dhe vendosni cilësimin e nxehtësisë në më pak se 10 sekonda.
	Ju prekët 2 ose më shumë fusha sensori në të njëjtën kohë.	Prekni vetëm një fushë sensori.
	Pauzë është aktive.	Referojuni "Pause".
	Ka ujë ose njolla yndyre në panelin e kontrollit.	Pastroni panelin e kontrollit.
Dëgjohet një sinjal konstant bip.	Lidhja elektrike nuk është e saktë.	Shkëputeni pianurën nga energjia elektrike. Kërkojini një elektrikist të kualifikuar të kontrollojë instalimin.
Tingëllon një sinjal akustik dhe çaktivizohet pianura. Tingëllon një sinjal akustik kur çaktivizohet pianura.	Vendosët diçka mbi një a më shumë prej fushave me sensor.	Hiqni objektin nga fushat me sensor.
Pianura çaktivizohet.	Vendosët diçka mbi fushën me sensor  .	Hiqni objektin nga fusha me sensor.
Treguesi i nxehtësisë së mbetur nuk ndizet.	Zona nuk është e nxehtë, sepse ka punuar vetëm për pak kohë ose sensori është i dëmtuar.	Nëse zona ka funksionuar mjaftueshëm për të qenë e nxehtë, flisni me një qendër të shërbimit të autorizuar.
Nxehja automatike nuk aktivizohet.	Është vendosur cilësimi i nxehtësisë më të lartë.  Zona është e nxehtë.	Cilësimi i nxehtësisë më të lartë ka të njëjtin fuqi si funksioni.  Lëreni zonën të ftohet mjaftueshëm.
	Është normale që në zonën shumë-funksionale të ketë një sipërfaqe të zezë.	



Në zonën shumë-funksionale ka një sipërfaqe të zezë.

Problemi	Shkaku i mundshëm	Ndreqja
Paneli i kontrollit bëhet i nxehtë në prekje.	Enët e gatimit janë shumë të mëdha ose ju i keni vendosur shumë pranë panelit të kontrollit.	Nëse është e mundur, vendosini enët e mëdha në zonat e pasme të gatimit.
Nuk bie asnjë sinjal kur prekni fushat me sensor të panelit.	Sinjalet janë të çaktivizuara.	Aktivizoni tingullin. Referojuni kapitullit "Përdorimi i përditshëm".
 ndizet.	Pajisja për sigurinë e fëmijës ose Kyçje funksionon.	Referojuni kapitullit "Përdorimi i përditshëm".
 dhe një numër afishohet.	Ka një gabim në pianurë.	Çaktivizojeni pianurën dhe aktivizojeni sërish pas 30 sekondash. Nëse  ndizet sërish, shkëputeni pianurën nga energjia elektrike. Pas 30 sekondave, lidheni sërish pianurën. Nëse problemi vazhdon, flisni me qendrën e autorizuar të shërbimit.
 ndizet.	Mungon faza e dytë e furnizimit me rrymë.	Kontrolloni nëse pianura është lidhur siç duhet me rrjetin elektrik. Hiqni siguresën, prisni një minutë dhe futeni sërish siguresën.

## 8.2 Nëse nuk gjeni zgjidhje...

Nëse nuk e gjeni dot vetë një zgjidhje, kontaktoni me shitësin tuaj ose me një qendër shërbimi të autorizuar. Jepni të dhënat nga etiketa e vlerësimeve. Jepni gjithashtu kodin prej tri shkronjave shifrore për qeramikën e xhamit (gjendet në qoshe të sipërfaqes së xhamit) dhe shfaqet një

mesazh gabimi. Sigurohuni që e keni vendosur pianurën në punë siç duhet. Nëse jo, shërbimi nga një teknik ose sipërmarrës nuk do të jetë falas, edhe gjatë kohës së garancisë. Informacioni rreth kohës së garancisë dhe qendrave të autorizuar të shërbimit gjenden në librezën e garancisë.

## 9. TË DHËNAT TEKNIKE

### 9.1 Tabela e parametrave

Modeli HK6540701B  
Lloji 60 HAD 56 AO

Nr. i ser. ....  
AEG

PNC 949 492 638 00  
220 - 240 V / 400 V 2N, 50 - 60 Hz  
Prodhuar në: Rumani  
7.1 kW  

### 9.2 Specifikimi i zonës së gatimit

Zona e gatimit	Fuqia nominale (cilësimi maksimal i nxehtësisë) [W]	Diametri i zonës së gatimit [mm]
Majtas përpara	800 / 1600 / 2300	125 - 210
Majtas mbrapa	1200	145



Zona e gatimit	Fuqia nominale (cilësimi maksimal i nxehtësisë) [W]	Diametri i zonës së gatimit [mm]
Djathtas përpara	1200	145
Djathtas mbrapa	1500 / 2400	170 / 265

Për rezultate optimale gatimi, përdorni enë gatimi me diametër jo më të madh se ai i zonës së gatimit.

## 10. EFIKASITETI ENERGJETIK

### 10.1 Informacion i produktit

Identifikimi i modelit	HK654070IB	
Lloji i pianurës	Pianurë inkaso	
Numri i zonave të gatimit	4	
Teknologji ngrohjeje	Radiator	
Diametri i zonave rrethore të gatimit (Ø)	Majtas përpara Majtas mbrapa Djathtas përpara	21.0 cm 14.5 cm 14.5 cm
Gjatësia (L) dhe gjerësia (W) e zonës jorrethore të gatimit	Djathtas mbrapa	L 26.5 cm W 17.0 cm
Konsumi i energjisë për zonë gatimi (EC electric cooking)	Majtas përpara Majtas mbrapa Djathtas përpara Djathtas mbrapa	194.9 Wh/kg 188.0 Wh/kg 188.0 Wh/kg 191.6 Wh/kg
Konsumi i energjisë i pianurës (EC electric hob)	190.6 Wh/kg	

IEC / EN 60350-2 - Pajisje shtëpiake gatimi me energji elektrike - Pjesa 2: Pianura - Mënyra për matjen e rendimentit.

### 10.2 Kursim energji

Mund të kurseni energji gjatë gatimit të përditshëm nëse ndiqni sugjerimet më poshtë.

- Kur ngrohni ujë, përdorni aq ujë sa ju nevojitet.
- Nëse është e mundur, vendosni gjithmonë kapakun mbi enën e gatimit.
- Vendosni enët e gatimit në zonën e gatimit përpara sesa ta aktivizoni atë.
- Fundi i enës së gatimit duhet të ketë të njëjtin diametër si zona e gatimit.
- Përdorni enë më të vogla në zonat më të vogla të gatimit.
- Vendosini enët e gatimit në qendër të zonës së gatimit.
- Përdorni nxehtësinë e mbetur për ta mbajtur ushqimin ngrohtë ose për ta shkrirë atë.

## 11. ÇËSHTJE QË LIDHEN ME AMBIENTIN

Ricikloni materialet me simbolin .  
Vendoseni ambalazhin te kontejnerët e riciklimit nëse ka. Ndhmoni në mbrojtjen e mjedisit dhe shëndetit të njerëzve dhe në riciklimin e mbetjeve të pajisjeve elektrike dhe

elektronike. Mos hidhni pajisjet e shënuara me simbolin  e mbeturinave shtëpiake. Ktheni produktin në pikën lokale të riciklimit ose kontaktoni me zyrën komunale.

## ZA SAVRŠENE REZULTATE

Hvala vam na odabiru ovog AEG proizvoda. Proizveli smo ga tako da dugo godina besprijekorno radi, primjenom inovativnih tehnologija koje olakšavaju život - funkcije koje možda nećete pronaći kod običnih uređaja. Odvojite nekoliko minuta na čitanje kako biste iz njega izvukli ono najbolje.

**Posjetite naše internetske stranice:**



Dobit ćete savjete o korištenju, rješavanju problema, brošure i informacije o servisu i popravcima:

**[www.aeg.com/support](http://www.aeg.com/support)**



Registrirajte svoj proizvod za bolju uslugu:

**[www.registreaeg.com](http://www.registreaeg.com)**



Kupite dodatnu opremu, potrošni materijal i originalne rezervne dijelove za svoj uređaj:

**[www.aeg.com/shop](http://www.aeg.com/shop)**

## KORISNIČKA SLUŽBA I SERVIS

Uvijek koristite originalne zamjenske dijelove.

Kada kontaktirate naš ovlaštenu servis trebate imati sljedeće podatke: Model, PNC, serijski broj.

Podaci se mogu naći na nazivnoj pločici.

 Upozorenje / oprez - sigurnosne informacije

 Opće informacije i savjeti

 Ekološke informacije

Zadržava se pravo na izmjene.

## SADRŽAJ

1. INFORMACIJE O SIGURNOSTI.....	19
2. SIGURNOSNE UPUTE.....	22
3. POSTAVLJANJE.....	24
4. OPIS PROIZVODA.....	25
5. SVAKODNEVNA UPORABA.....	27
6. SAVJETI.....	30
7. ODRŽAVANJE I ČIŠĆENJE.....	31
8. OTKLANJANJE POTEŠKOĆA.....	31
9. TEHNIČKI PODACI.....	33
10. ENERGETSKA UČINKOVITOST.....	34
11. BRIGA ZA OKOLIŠ.....	34

## 1. INFORMACIJE O SIGURNOSTI

Prije postavljanja i korištenja uređaja, pažljivo pročitajte isporučene upute. Proizvođač nije odgovoran za bilo kakvu ozljedu ili oštećenje koji su rezultat neispravnog postavljanja

ili korištenja. Upute uvijek držite na sigurnom i pristupačnom mjestu za buduću upotrebu.

## **1.1 Sigurnost djece i osjetljivih osoba**

- Ovaj uređaj mogu koristiti djeca u dobi od 8 godina i starija te osobe smanjenih tjelesnih, osjetilnih ili mentalnih mogućnosti ili osobe koje ne raspolažu iskustvom ili znanjem ako su pod nadzorom osobe odgovorne za njihovu sigurnost i rade po uputama koje se odnose na sigurno korištenje uređaja te razumiju uključene opasnosti. Djeca mlađa od 8 godina i osobe s vrlo teškim i složenim invaliditetom moraju se držati podalje od uređaja, osim ako su pod stalnim nadzorom.
- Djeca bi trebala biti pod nadzorom kako bi se osiguralo da se ne igraju s uređajem.
- Ambalažu držite podalje od djece i zbrinite je na odgovarajući način.
- **UPOZORENJE:** Uređaj i njegovi dostupni dijelovi zagrijevaju se tijekom uporabe. Djecu i kućne ljubimce držite podalje od uređaja tijekom uporabe i tijekom hlađenja.
- Ako uređaj ima funkciju roditeljske zaštite, mora se aktivirati.
- Bez nadzora djeca ne smiju obavljati čišćenje uređaja i korisničko održavanje.

## **1.2 Opća sigurnost**

- Ovaj uređaj namijenjen je isključivo za kuhanje.
- Ovaj je uređaj namijenjen za pojedinačnu uporabu u domaćinstvu u zatvorenom prostoru.
- Ovaj uređaj može se koristiti u uredima, hotelskim sobama, sobama za goste s doručkom, seoskim kućama za goste i drugim sličnim smještajem u kojima takva uporaba ne prelazi (prosječnu) razinu uporabe u domaćinstvu.

- UPOZORENJE: Uređaj i njegovi dostupni dijelovi zagrijevaju se tijekom uporabe. Pripazite i nemojte dirati grijače.
- UPOZORENJE: Kuhanje na ploči za kuhanje bez nadzora uz upotrebu masnoće ili ulja može biti opasno i može dovesti do požara.
- Nikada nemojte koristiti vodu za gašenje požara kod kuhanja. Isključite uređaj i pokrijte plamen, npr. protupožarnim prekrivačem ili poklopcem.
- UPOZORENJE: Uređaj se ne smije napajati preko vanjskog sklopnog uređaja, kao što je tajmer, ili biti spojen na krug koji komunalna služba redovito uključuje i isključuje.
- OPREZ: Postupak kuhanja mora se nadzirati. Kratkoročni postupak kuhanja mora se kontinuirano nadzirati.
- UPOZORENJE: Opasnost od požara: Ne spremajte predmete na površine za kuhanje.
- Metalni predmeti kao što su noževi, vilice, žlice i poklopci ne smiju se stavljati na površinu ploče za kuhanje jer se mogu zagrijati.
- Ne upotrebljavajte uređaj prije postavljanja u ugradbeni ormarić.
- Za čišćenje uređaja ne koristite uređaj za parno čišćenje.
- Ako je staklokeramička / staklena površina napuknuta, isključite uređaj i iskopčajte ga iz napajanja. U slučaju da je uređaj spojen na električnu mrežu izravno pomoću razvodne kutije, uklonite osigurač i odspojite uređaj iz napajanja. U svakom slučaju obratite se ovlaštenom servisnom centru.
- Ako je kabel napajanja oštećen, mora ga zamijeniti proizvođač, ovlaštenu servis ili slične kvalificirane osobe kako bi se izbjegla opasnost.
- UPOZORENJE: Koristite samo štitnike ploče za kuhanje koje je dizajnirao proizvođač uređaja za kuhanje ili koje je proizvođač uređaja naznačio u uputama za uporabu kao prikladne ili štitnike ploče za kuhanje ugrađene u uređaj. Uporaba neodgovarajućih štitnika može uzrokovati ozljede.

## 2. SIGURNOSNE UPUTE

### 2.1 Instalacija

#### UPOZORENJE!

Samo kvalificirana osoba smije instalirati ovaj uređaj.

#### UPOZORENJE!

Opasnost od ozljeda ili oštećenja uređaja.

- Odstranite svu ambalažu.
- Ne postavljajte i ne koristite oštećeni uređaj.
- Slijedite upute za postavljanje isporučene s uređajem.
- Održavajte minimalnu udaljenost od drugih uređaja i kuhinjskih elemenata.
- Prilikom pomicanja uređaja uvijek budite pažljivi jer je uređaj težak. Uvijek nosite zaštitne rukavice i zatvorenu obuću.
- Izrezane površine zabrtvite sredstvom za brtvljenje kako biste spriječili bubrenje uzrokovano vlagom.
- Donji dio uređaja zaštitite od pare i vlage.
- Uređaj ne postavljajte u blizini vrata ili ispod prozora. Na taj se način sprječava pad vrućeg posuđa s uređaja kada se vrata ili prozor otvore.
- Ako je uređaj postavljen iznad ladica uvjerite se da je prostor između dna uređaja i gornje ladice dovoljan za cirkulaciju zraka.
- Dno uređaja može se zagrijati. Pod uređaj postavite odvojenu ploču izrađenu od šperploče, materijala od kojeg je kostur kuhine ili drugih nezapaljivih materijala kako biste spriječili pristup dnu.
- Ploča za odvajanje mora u potpunosti prekriti područje ispod ploče za kuhanje.

### 2.2 Električni priključak

#### UPOZORENJE!

Opasnost od požara i strujnog udara.

- Električni priključak mora izvesti kvalificirani električar.
- Uređaj mora biti uzemljen.

- Prije obavljanja svih zahvata provjerite je li uređaj isključen iz električne mreže.
- Provjerite jesu li parametri na natpisnoj pločici kompatibilni s električnim vrijednostima mrežnog napajanja.
- Provjerite je li uređaj pravilno postavljen. Labavi i neispravni spojevi kabela napajanja ili utikača (ako postoji) mogu prouzročiti zagrijavanje priključka.
- Koristite ispravan kabel za električnu mrežu.
- Ne dopustite da se kabel električne mreže zapetlja.
- Provjerite je li instalirana zaštita od udara.
- Osigurajte kabel sa stezaljkom za rasterećenje.
- Pazite da kabel napajanja ili utikač (ako postoji) ne dodiruju vrući uređaj ili vruće posuđe kada priključujete uređaj u obližnju utičnicu.
- Ne koristite adaptere s više utičnica i produžne kabele.
- Pripazite da ne oštetite utikač (ako postoji) ili naponski kabel. Za zamjenu kabela napajanja kontaktirajte ovlaštenu servis ili električara.
- Zaštita od strujnog udara dijelova pod naponom i izoliranih dijelova mora biti pričvršćena na takav način da se ne može ukloniti bez alata.
- Utikač kabela napajanja uključite u utičnicu tek po završetku postavljanja. Provjerite postoji li nakon montaže pristup utikaču.
- Ako je utičnica labava, nemojte priključivati utikač.
- Ne povlačite kabel napajanja kako biste izvukli utikač iz utičnice. Uvijek uhvatite i povucite utikač.
- Koristite samo odgovarajuće izolacijske uređaje: automatske sklopke, osigurače (osigurače na uvrtnje izvaditi iz ležišta), sklopke i releje zemnog spoja.
- Električna instalacija mora imati izolacijski uređaj koji vam omogućuje isključivanje uređaja iz električne mreže na svim polovima. Izolacijski uređaj mora imati kontakte s otvorom minimalne širine 3 mm.

## 2.3 Primjena

### UPOZORENJE!

Opasnost od ozljeda, opekline, električnog udara.

- Ne mijenjajte specifikacije ovog uređaja.
- Prije prve uporabe uklonite ambalažu, naljepnice i zaštitne folije (ako postoje).
- Pazite da se ventilacijski otvori nisu blokirani.
- Ne ostavljajte uređaj bez nadzora tijekom rada.
- Nakon svake uporabe zonu kuhanja postavite na "isključeno".
- Ne stavljajte pribor za jelo ili poklopce posuda na zone kuhanja. Mogu postati vrući.
- Ne rukujte uređajem mokrim rukama ili ako ima kontakt s vodom.
- Ne koristite uređaj kao radnu površinu ili kao površinu za odlaganje.
- Ako je površina uređaja napukla, odmah iskopčajte uređaj iz napajanja. To će spriječiti strujni udar.
- Kad hranu stavite u vruće ulje, može doći do prskanja.

### UPOZORENJE!

Opasnost od požara i opekotina

- Zagrijavanjem masti i ulja mogu se osloboditi zapaljive pare. Plamen ili zagrijane predmete držite podalje od masti i ulja kada kuhate s njima.
- Pare koje oslobađa jako vruće ulje mogu izazvati zapaljenje ulja.
- Korišteno ulje, koje može sadržavati ostatke hrane, može izazvati paljenje na nižoj temperaturi od ulja koje se koristi prvi put.
- Ne stavljajte zapaljive proizvode ili mokre predmete sa zapaljivim proizvodima u uređaj, blizu uređaja ili na uređaj.

### UPOZORENJE!

Postoji opasnost od oštećenja uređaja.

- Ne držite vruće posuđe na upravljačkoj ploči.
- Ne stavljajte vrući poklopac na staklenu površinu ploče za kuhanje.

- Ne dopustite da posuđe tijekom kuhanja ostane suho.
- Pazite da predmeti ili posuđe ne padnu na uređaj. Površina se može oštetiti.
- Ne aktivirajte zone za kuhanje s praznim posuđem ili bez posuda na njima.
- Ne stavljajte aluminijsku foliju na uređaj.
- Posuđe od lijevanog željeza, aluminija ili s oštećenim dnom može ogrebat staklo / staklokeramiku. Uvijek podignite ove predmete kad ih morate premjestiti na površinu za kuhanje.

## 2.4 Održavanje i čišćenje

- Uređaj redovito očistite kako biste spriječili propadanje materijala površine.
- Prije čišćenja isključite uređaj i ostavite ga da se ohladi.
- Za čišćenje uređaja ne koristite prskanje vodom i parom.
- Uređaj očistite vlažnom mekom krpom. Koristite samo neutralne deterdžente. Nikada ne koristite abrazivna sredstva, abrazivne spužvice za ribanje, otapala ili metalne predmete.

## 2.5 Servis

- Za popravak uređaja obratite se ovlaštenom servisnom centru. Koristite samo originalne rezervne dijelove.
- Što se tiče žarulje(a) unutar ovog proizvoda i rezervnih žarulja koje se prodaju zasebno: Ove žarulje namijenjene su da izdrže ekstremne fizičke uvjete u kućanskim uređajima, poput temperature, vibracija, vlage ili namijenjene su signalizaciji informacija o radnom stanju uređaja. Nisu namijenjene za druge primjene i nisu pogodne za osvjjetljenje u kućanstvu.

## 2.6 Zbrinjavanje

### UPOZORENJE!

Opasnost od ozljede ili gušenja.

- Obratite se općinskim vlastima za informacije o načinu zbrinjavanja uređaja.
- Iskopčajte uređaj iz napajanja.
- Odrežite kabel napajanja blizu uređaja i odložite ga.

## 3. POSTAVLJANJE

### UPOZORENJE!

Pogledajte poglavlja sa sigurnosnim uputama.

### 3.1 Prije postavljanja

Prije postavljanja ploče za kuhanje, zapišite podatke s natpisne pločice. Natpisna pločica nalazi se na dnu ploče za kuhanje.

Serijski broj .....

### 3.2 Ugradne ploče za kuhanje

Ugradne ploče za kuhanje smijete koristiti jedino nakon uklopavanja u odgovarajuće, normirane ormare za ugradnju i radne ploče.

### 3.3 Priključni kabel

- Ploča za kuhanje isporučuje se s priključnim kabelom.
- Za zamjenu oštećenog kabela napajanja koristite vrstu kabela: H05V2V2-F koji podnosi temperaturu od 90 °C ili više. Kontaktirajte ovlašteni servisni centar. Priključni kabel može zamijeniti samo kvalificirani električar.

### 3.4 Pričvršćivanje brtve - integrirana ugradnja

1. Očistite žljebove u radnoj ploči.
2. Odrežite isporučenu 3x10 mm brtvnu traku na četiri trake. Trake moraju biti jednake duljine kao i žljebovi.
3. Krajeve traka odrežite pod kutom 45°. Trebale bi točno pristajati u kutove žljebova.
4. Stavite trake na žljebove. Ne rastežite trake. Ne lijepite krajeve traka jedan preko drugog.

Nakon što sastavite ploču za kuhanje, silikonom zabrtvite preostali razmak između staklokeramike i radne ploče. Uvjerite se da silikon ne dolazi ispod staklokeramike.

### 3.5 Montaža

Ako ploču za kuhanje postavite ispod nape, pogledajte upute za ugradnju nape za minimalnu udaljenost između uređaja.

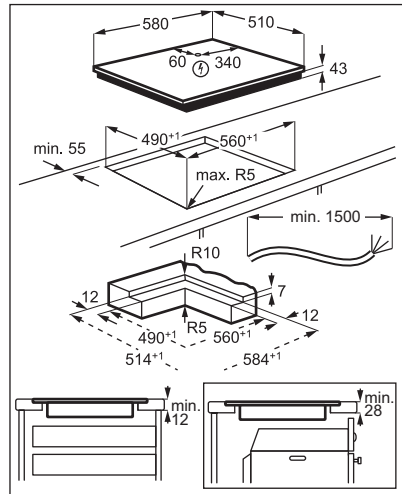
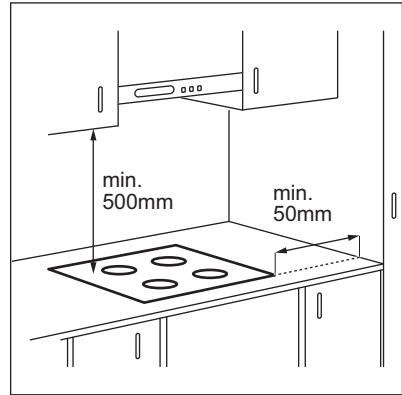



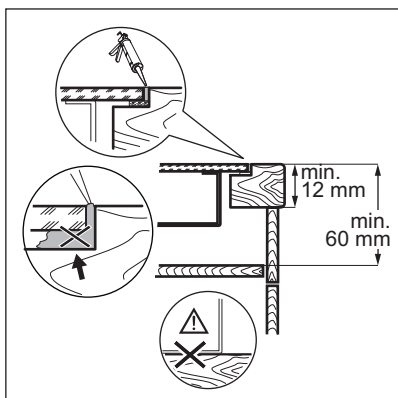
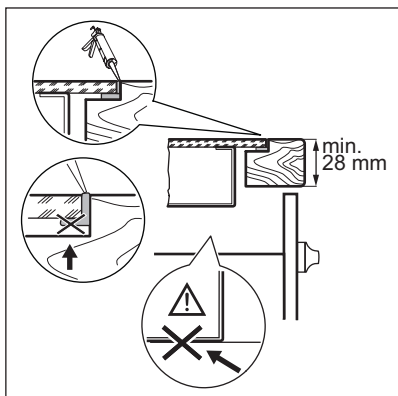

### 3.6 Zaštitna kutija

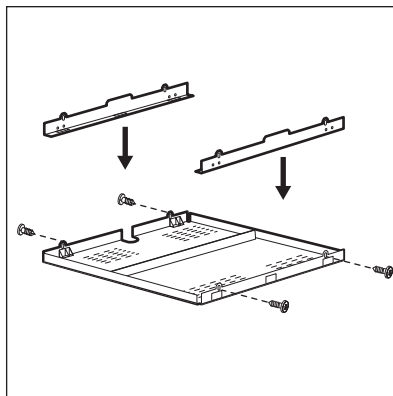

Ako koristite zaštitnu kutiju (dodatan pribor), nije potrebno zaštitno dno izravno ispod ploče za kuhanje. Dodatna oprema zaštitne kutije možda nije dostupna u nekim zemljama. Za pomoć kontaktirajte korisničku podršku.



Zaštitnu kutiju ne možete koristiti ako ploču za kuhanje postavite iznad pećnice.

## 4. OPIS PROIZVODA

### 4.1 Raspored površine za kuhanje

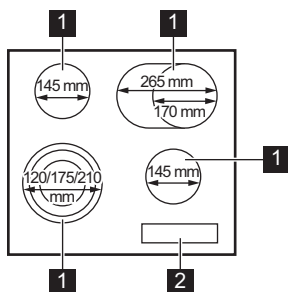

- 1 Zona kuhanja
- 2 Upravljačka ploča

## 4.2 Izgled upravljačke ploče

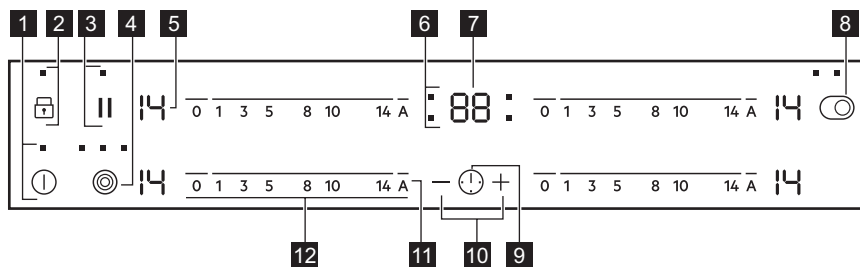

Koristite polja senzora za rukovanje uređajem. Zasloni, indikatori i zvukovi govore koje funkcije rade.

Polje senzora	Funkcija	Napomena	
1		Uključeno /Isključeno (uklj./ isklj.)	Za uključivanje i isključivanje ploče za kuhanje.
2		Blokiranje / Uređaj za zaštitu djece	Za zaključavanje/otključavanje upravljačke ploče.
3		Pauza	Za uključivanje i isključivanje funkcije.
4		-	Za uključivanje i isključivanje vanjskog kruga.
5	-	Prikaz stupnjeva kuhanja	Za prikaz stupnja kuhanja.
6	-	Indikatori tajmera zona kuhanja	Za prikaz zone za koju ste postavili vrijeme.
7	-	Zaslon tajmera	Za prikaz vremena u minutama.
8		-	Za uključivanje i isključivanje vanjskog kruga.
9		-	Za odabir zone kuhanja.
10		-	Za povećanje ili smanjenje vremena.
11		Automatsko zagrijavanje	Za uključivanje i isključivanje funkcije.
12	-	Upravljačka traka	Za postavljanje stupnja kuhanja.

## 4.3 Zasloni stupnja kuhanja

Prikaz	Opis
	Zona kuhanja je isključena.
	Polje kuhanja radi.

Prikaz	Opis
	Pauza radi.
	Automatsko zagrijavanje radi.
+ znamenka	Došlo je do kvara.
/  /	OptiHeat Control (3 korak Indikator preostale topline) : nastavak kuhanja / održavanje topline / preostala toplina.
	Blokiranje / Uređaj za zaštitu djece radi.
	Automatsko isključivanje radi.

## 5. SVAKODNEVNA UPORABA

### UPOZORENJE!

Pogledajte poglavlja sa sigurnosnim uputama.

### 5.1 Uključivanje i isključivanje

Dodirnite na 1 sekundu za uključivanje ili isključivanje ploče kuhanja.

### 5.2 Automatsko isključivanje

**Funkcija automatski isključuje ploču za kuhanje ako:**

- sve zone kuhanja su isključene,
- niste postavili stupanj kuhanja nakon uključivanja ploče za kuhanje,
- prolili ste nešto po upravljačkoj ploči ili na nju postavili nešto dulje od 10 sekundi (lonac, krpu, itd.). Oglašava se zvučni signal i ploča za kuhanje se isključuje. Uklonite predmet ili očistite upravljačku ploču.
- ne isključite zonu kuhanja i ne promijenite stupanj kuhanja. Nakon nekog vremena uključuje se a ploča za kuhanje se isključuje.

**Veza između stupnja kuhanja i vremena nakon kojeg se ploča za kuhanje isključuje:**

Stupanj kuhanja	Ploča za kuhanje isključuje se nakon
1 - 3	6 sati
4 - 7	5 sati
8 - 9	4 sata
10 - 14	1,5 sat

### 5.3 Stupanj kuhanja

Postavljanje ili promjena stupnja kuhanja:

Dodirnite upravljačku traku na odgovarajućem stupnju kuhanja ili pomičite prst po upravljačkoj traci dok ne dosegnete ispravan stupanj kuhanja.

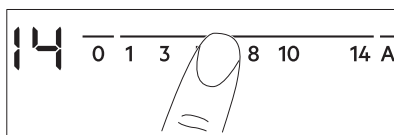

### 5.4 OptiHeat Control (3 korak Indikator preostale topline)

#### UPOZORENJE!

/ / Sve dok je indikator uključen, postoji opasnost od opekline od preostale topline.

Indikator se pojavljuje kad je zona kuhanja vruća. Oni prikazuju razinu preostale topline za zone kuhanja koje trenutno koristite:

 - nastavak kuhanja,

 - održavanje topline,

 - preostala toplina.

Indikator se također može pojaviti:

- na susjednim zonama za kuhanje, čak i ako ih ne koristite,
- kad se vruće posuđe postavi na hladnu zonu za kuhanje,
- kad je ploča za kuhanje isključena, ali je zona za kuhanje i dalje vruća.

Indikator nestaje kad se zona za kuhanje ohladi.

## 5.5 Uključivanje i isključivanje vanjskih krugova

Površinu kuhanja možete ručno podesiti prema dimenzijama posuđa.

Postavite postavku topline za zonu kuhanja.

Odaberite simbol namijenjen zoni kuhanja: .

**Za uključivanje vanjskog kruga:** dodirnite simbol. Pojavljuje se indikator.

**Za uključivanje drugog kruga:** ponovno dodirnite . Prikazuje se sljedeći indikator.

**Za isključivanje vanjskog kruga:** dodirnite simbol dok indikator ne nestane.



Kad uključite zonu kuhanja, ali ne aktivirate vanjski krug, svjetlo koje izlazi iz zone može prekriti vanjski krug. To ne znači da je vanjski krug uključen. Kako biste vidjeli je li krug uključen, provjerite indikator.



## 5.6 Automatsko zagrijavanje

Koristite funkciju kako biste u kraćem vremenu postigli željenu postavku topline. Kada je funkcija uključena, zona kuhanja na početku radi na najvišoj postavci topline, a zatim nastavlja raditi na željenoj postavci topline.



Da aktivirate funkciju, zona kuhanja mora biti hladna.

### Za uključivanje funkcije za zonu kuhanja:

dodirnite **A** (pojavljuje se ). Odmah dodirnite željenu postavku topline. Nakon 3 sekunde pojavljuje se .

**Za isključivanje funkcije:** promijenite postavku topline.

## 5.7 Tajmer

### • Tajmer odbrojavanja

Ovu funkciju možete koristiti za postavljanje dužine trajanja jednog kuhanja.

Prvo postavite stupanj kuhanja za zonu kuhanja, zatim postavite funkciju.

**Za odabir zone kuhanja:** dodirnite  više puta dok se ne pojavi indikator zone kuhanja.

**Za uključivanje funkcije:** dodirnite **+** tajmera za postavljanje vremena (00 - 99 minuta). Kada indikator zone kuhanja počne bljeskati, vrijeme se odbrojava.

**Za pregled preostalog vremena:** dodirnite  za postavljanje zone kuhanja. Indikator zone kuhanja počinje bljeskati. Na zaslonu se prikazuje preostalo vrijeme.

**Promjena vremena:** dodirnite  za postavljanje zone kuhanja. Dodirnite **+** ili **-**.

**Za isključivanje funkcije:** dodirnite  za postavljanje zone kuhanja i zatim dodirnite **-**. Preostalo vrijeme se odbrojava do **00**. Indikator zone kuhanja nestaje.







Kada odbrojavanje završi, oglašava se zvučni signal i bljeska **00**. Zona kuhanja se isključuje.

**Za isključivanje zvuka:** dodirnite .



### • CountUp Timer

Ovu funkciju možete koristiti za nadzor trajanja rada zone kuhanja.

**Za odabir zone kuhanja:** dodirnite  više puta dok se ne pojavi indikator zone kuhanja.



**Za uključivanje funkcije:** dodirnite  tajmera.  se uključuje. Kad indikator zone kuhanja počne bljeskati, vrijeme se odbrojava. Na zaslonu se naizmjenično prikazuje  i proteklo vrijeme (u minutama).

**Kako biste vidjeli koliko dugo zona kuhanja radi:** dodirnite  za postavljanje zone kuhanja. Indikator zone kuhanja počinje bljeskati. Zaslom pokazuje koliko dugo zona radi.

**Za isključivanje funkcije:** dodirnite  i zatim dodirnite  ili . Indikator zone kuhanja nestaje.

#### • Zvučni alarm

Tu funkciju možete koristiti kad je ploča za kuhanje uključena i zone kuhanja ne rade. Na zaslon stupnja kuhanja prikazuje se .

**Za uključivanje funkcije:** dodirnite  a zatim dodirnite  ili  tajmera za postavljanje vremena. Kada odbrojavanje završi, oglašava se zvučni signal i bljeska **00**.

**Za isključivanje zvuka:** dodirnite .





Ta funkcija nema utjecaja na rad zona kuhanja.

## 5.8 Pauza

Ova funkcija podešava sve aktivne zona kuhanja na najnižu postavku topline.

Kad funkcija radi, svi ostali simboli na upravljačkim pločama su zaključani.

Funkcija ne zaustavlja funkcije tajmera.



**1. Za uključivanje funkcije:** pritisnite .  pojavljuje se. Postavka topline je spuštena na 1.

**2. Za isključivanje funkcije:** pritisnite . Uključuje se prethodna postavka topline.

## 5.9 Blokiranje

Možete zaključati upravljačku ploču tijekom rada zona kuhanja. To sprječava nehotičnu promjenu stupnja kuhanja.

**Najprije podesite stupanj kuhanja.**

**Za uključivanje funkcije:** dodirnite .  se uključuje u trajanju od 4 sekunde. Tajmer ostaje uključen.





**Za isključivanje funkcije:** dodirnite . Prethodna postavka se uključuje.











Kada isključite ploču za kuhanje, isključit ćete i ovu funkciju.

## 5.10 Uređaj za zaštitu djece



Ova funkcija sprječava nehotično uključivanje ploče za kuhanje.

**Za uključivanje funkcije:** uključite ploču za kuhanje pomoću . Ne postavljajte nijedan stupanj kuhanja. Dodirnite  u trajanju od 4 sekunde.  se uključuje. Isključite ploču za kuhanje pomoću .



**Za isključivanje funkcije:** uključite ploču za kuhanje pomoću . Ne postavljajte nijedan stupanj kuhanja. Dodirnite  u trajanju od 4 sekunde.  se uključuje. Isključite ploču za kuhanje pomoću .

**Za premošćenje funkcije za samo jedno vrijeme kuhanja:** uključite ploču za kuhanje pomoću .  se uključuje. Dodirnite  u trajanju od 4 sekunde. **Postavite stupanj kuhanja u sljedećih 10 sekundi.** Možete rukovati pločom za kuhanje. Kad isključite ploču za kuhanje pomoću  funkcija ponovno radi.

## 5.11 OffSound Control (Uključivanje i isključivanje zvukova)

Isključite ploču za kuhanje. Dodirnite  u trajanju od 3 sekunde. Zaslom se uključuje i isključuje. Dodirnite  na 3 sekunde.

Uključuje se  ili . Dodirnite  tajmera za odabir jednog od sljedećeg:

-  - zvukovi su isključeni
-  - zvukovi su uključeni

Za potvrdu odabira pričekajte dok se ploča za kuhanje automatski isključuje.

Kada je funkcija postavljena na  zvuk se oglašava samo kada:

- dodirnete 
- Zvučni alarm pada
- Tajmer odbrojavanja pada
- stavite nešto na upravljačku ploču.

## 6. SAVJETI

### UPOZORENJE!

Pogledajte poglavlja sa sigurnosnim uputama.

### 6.1 Posuđe

- Dno posuđa mora biti što je moguće deblje i ravnije.
- Osigurajte da su dna tava čista i suha prije postavljanja na površinu ploče.
- Da biste izbjegli ogrebotine, ne kližite i ne trljajte loncem preko keramičkog stakla.



Posuđe od emajliranog čelika i aluminijskog ili bakrenog dna može uzrokovati promjenu boje na stakleno-keramičkoj površini.

### 6.2 Öko Timer (Eko Tajmer)

Radi uštede energije, grijač polja kuhanja isključuje se prije oglašavanja tajmera za odbrojavanje. Razlika u vremenu rada ovisi o postavljenom stupnju topline i vremenu kuhanja.

### 6.3 Primjeri primjene za kuhanje



Podaci u tablici služe samo kao smjernice.

Postavka topli- ne	Koristi se za:	Vrijeme (min)	Savjeti
 - 1	Održavanje kuhane hrane toplom.	prema potrebi	Stavite poklopac na posuđe.
1 - 3	Umak Hollandaise, topljeni: maslac, čokolada, želatina.	5 - 25	Pomiješajte s vremena na vrijeme.
2 - 3	Stvrdnite: pahuljasti omljet, pečena jaja.	10 - 40	Kuhajte poklopljeno.
3 - 5	Kuhanje riže i jela na bazi mlijeka, zagrijavanje gotovih jela.	25 - 50	Dodajte najmanje dvostruko više vode nego riže, jela na mlijeku promiješajte na pola postupka kuhanja.
5 - 7	Dinstano povrće, riba, meso.	20 - 45	Dodajte nekoliko žlica vode. Provjerite količinu vode tijekom procesa.
7 - 9	Krumpiri na pari i drugo povrće.	20 - 60	Dno posude prekriti s 1-2 cm vode. Provjerite razinu vode tijekom procesa. Posudu držite poklopljenom.

Postavka topli- ne	Koristi se za:	Vrijeme (min)	Savjeti
7 - 9	Kuhajte veće količine hrane, variva i juha.	60 - 150	Do 3 l tekućine plus sastojci.
9 - 12	Lagano prženje: odresci, teleći cordon-bleu, kotleti, mljeveno meso u tijestu, kobasice, jetra, zaprška, jaja, palačinke, uštipci.	prema potrebi	Po potrebi okrenite.
12 - 13	Jako prženje, prženi naribani krumpir, kare odresci, odresci.	5 - 15	Po potrebi okrenite.
14	Zakuhajte vodu, skuhaite tjesteninu, zapecite meso (gulaš, pečenje u loncu), ispržite čips.		

## 7. ODRŽAVANJE I ČIŠĆENJE

### UPOZORENJE!

Pogledajte poglavlja sa sigurnosnim uputama.

### 7.1 Opće informacije

- Očistite ploču za kuhanje nakon svake uporabe.
- Uvijek koristite posuđe za kuhanje s čistim dnom.
- Ogrebotine ili tamne mrlje na površini ne utječu na rad ploče za kuhanje.
- Koristite posebno sredstvo za čišćenje površine ploče za kuhanje.
- Upotrijebite posebnu strugalicu za staklo.

### 7.2 Čišćenje ploče za kuhanje

- **Odmah uklonite:** rastoplenu plastiku, plastičnu foliju, sol, šećer i hranu sa

šećerom, u protivnom prljavština može oštetiti ploču za kuhanje. Vodite računa da ne dođe do opekline. Koristite posebni strugač za staklenu površinu pod oštrim kutom i oštricu pomičite po površini.



- **Uklonite kad se ploča dovoljno ohladi:** krugove od kamenca, krugove od vode, mrlje od masnoće, sjajne metalne promjene boje. Očistite ploču za kuhanje vlažnom krpom i neabrazivnim deterdžentom. Nakon čišćenja ploču za kuhanje posušite mekom krpom.
- **Uklonite sjajne metalne promjene boje:** koristite otopinu vode s octom i očistite staklenu površinu krpom.

## 8. OTKLANJANJE POTEŠKOĆA



### UPOZORENJE!

Pogledajte poglavlja sa sigurnosnim uputama.

## 8.1 Što učiniti ako ...

Problem	Mogući uzrok	Rješenje
Ne možete uključiti ili koristiti ploču za kuhanje.	Ploča za kuhanje nije priključena na napajanje ili nije pravilno priključena.	Provjerite je li ploča za kuhanje ispravno priključena na napajanje.
	Osigurač je pregorio.	Provjerite je li osigurač uzrok kvara. Ako osigurač pregori opet i opet, obratite se kvalificiranom električaru.
	Postavku grijanja ne postavljate na 10 sekundi.	Ponovno uključite ploču za kuhanje i postavite vrijednost topline na manje od 10 sekundi.
	Dodirnuti ste 2 ili više senzorskih polja u isto vrijeme.	Dodirnite samo jedno polje senzora.
	Pauza uključeno.	Pogledajte poglavlje "Pauza".
Možete čuti stalni zvučni signal.	Na upravljačkoj ploči postoje mrlje od vode ili masti.	Očistite upravljačku ploču.
	Električna veza nije ispravna.	Iskopčajte ploču za kuhanje iz napajanja. Obratite se kvalificiranom električaru kako bi provjerio instalaciju.
Oglašava se zvučni signal i ploča se isključuje. Oglašava se zvučni signal kad se ploča isključuje.	Stavite nešto na jedno ili više senzorskih polja.	Uklonite predmet sa polja senzora.
	Ploča se isključuje.	Uklonite predmet sa polja senzora.
Indikator zaostale topline ne svijetli.	Nečime ste prekrili polje senzora  .	Uklonite predmet sa polja senzora.
	Polje nije vruće jer je radilo samo kratko vrijeme ili je senzor oštećen.	Ako je zona radila dovoljno dugo da bi se zagrijala, obratite se ovlaštenom servisu.
Automatsko zagrijavanje ne radi.	Postavljena je najveća postavka topline.	Najviša postavka topline ima istu snagu kao i funkcija.
	Zona je vruća.	Neka se polje dovoljno ohladi.
 Postoji tamno polje na višestrukom polju.	Normalno je da postoji tamno polje na višestrukom polju.	
Upravljačka ploča postaje vruća na dodir.	Posuđe je preveliko ili ste ga stavili preblizu upravljačkoj ploči.	Ako je moguće, veliko posuđe stavite na stražnja polja.
Nema zvuka kad dodirnete polja senzora na ploči.	Zvukovi su isključeni.	Uključite zvukove. Pogledajte poglavlje "Svakodnevna uporaba".
 pojavljuje se.	Uređaj za zaštitu djece ili Blokiranje je uključeno.	Pogledajte poglavlje "Svakodnevna uporaba".



Problem	Mogući uzrok	Rješenje
 i broj su prikazani.	Došlo je do pogreške u ploči za kuhanje.	Isključite i nakon 30 sekundi ponovno uključite ploču za kuhanje. Ako se  ponovno pojavi, ploču za kuhanje iskopčajte iz mrežnog napajanja. Nakon 30 sekundi, ponovno spojite ploču za kuhanje. Ako i dalje dolazi do problema, obratite se ovlaštenom servisnom centru.
 pojavljuje se.	Druga faza napajanja nedostaje.	Provjerite je li ploča za kuhanje ispravno priključena na napajanje. Uklonite osigurač, pričekajte jednu minutu i ponovno umetnite osigurač.

## 8.2 Ako ne možete pronaći rješenje...

Ako sami ne uspijete pronaći rješenje za problem, obratite se prodavaču ili ovlaštenom servisnom centru. Navedite podatke s nazivne pločice. Također navedite šifru koja se sastoji od tri slova za staklokeramiku (nalazi se u kutu staklene površine) i poruku

o pogrešci koja se pojavi. Budite sigurni da ste pravilno rukovali pločom za kuhanje. Ako niste, servis kojeg će obaviti servisni tehničar ili zastupnik neće biti besplatan ni za vrijeme jamstvenog roka. Informacije o jamstvenom roku i ovlaštenim servisnim centrima nalaze se u jamstvenoj knjižici.

## 9. TEHNIČKI PODACI

### 9.1 Natpisna pločica

Model HK654070IB  
Vrsta 60 HAD 56 AO

Ser.Nr. ....  
AEG

PNC 949 492 638 00  
220 - 240 V / 400 V 2N, 50 - 60 Hz  
Proizvedeno u: Rumunjskoj  
7.1 kW



### 9.2 Specifikacije polja za kuhanje

Zona kuhanja	Nominalna snaga (maks. pod-ešavanje topline) [W]	Promjer zone kuhanja [mm]
Lijeva prednja	800 / 1600 / 2300	120 / 175 / 210
Lijeva stražnja	1200	145
Desna prednja	1200	145
Desna stražnja	1500 / 2400	170 / 265

Za optimalne rezultate kuhanja koristite posuđe koje nije veće od promjera zone kuhanja.

## 10. ENERGETSKA UČINKOVITOST

### 10.1 Informacije o proizvodu

Identifikacija modela	HK654070IB	
Vrsta ploče za kuhanje	Ugradbena ploča za kuhanje	
Broj zona za kuhanje	4	
Toplinska tehnologija	Isijavajući grijač	
Promjer kružnih zona za kuhanje (Ø)	Lijeva prednja	21.0 cm
	Lijeva stražnja	14.5 cm
	Desna prednja	14.5 cm
Duljina (D) i širina (Š) za zone kuhanja koje nisu kružne	Desna stražnja	D 26.5 cm Š 17.0 cm
Potrošnja energije po zoni kuhanja (EC electric cooking)	Lijeva prednja	194.9 Wh/kg
	Lijeva stražnja	188.0 Wh/kg
	Desna prednja	188.0 Wh/kg
	Desna stražnja	191.6 Wh/kg
Potrošnja energije ploče za kuhanje (EC electric hob)	190.6 Wh/kg	

IEC / EN 60350-2 - Kućanski električni uređaji za kuhanje - 2. dio: Ploče za kuhanje - Metode za mjerenje učinkovitosti.

### 10.2 Ploča za uštedu

Tijekom svakodnevnog kuhanja možete uštedjeti energiju ako slijedite savjete u nastavku.

- Kad zagrijavate vodu, koristite samo onu količinu koja vam je potrebna.
- Ako je moguće, posude uvijek poklopite poklopcima.

- Prije uključivanja zone za kuhanje, na nju stavite posude.
- Dno posuda trebalo bi imati isti promjer kao i zona kuhanja.
- Stavite manje posude na manje zone kuhanja.
- Posude stavite izravno na središte zone kuhanja.
- Koristite preostalu toplinu za održavanje hrane toplom ili za njezino topljenje.

## 11. BRIGA ZA OKOLIŠ

Reciklirajte materijale sa simbolom . Ambalažu za recikliranje odložite u prikladne spremnike. Pomozite u zaštiti okoliša i ljudskog zdravlja, kao i u recikliranju otpada od električnih i elektroničkih uređaja. Uređaje

označene simbolom  ne bacajte zajedno s kućnim otpadom. Proizvod odnesite na lokalno reciklažno mjesto ili kontaktirajte nadležnu službu.

## PRO DOKONALÉ VÝSLEDKY

Děkujeme vám, že jste si zvolili výrobek značky AEG. Aby vám bezchybně sloužil mnoho let, vyrobili jsme jej s pomocí inovativních technologií, které usnadňují život, a vybavili funkcemi, které u obvyklých spotřebičů nespíš nenajdete. Aby vám sloužil co nejlépe, stačí věnovat pár minut čtení.

### Navštivte naše webové stránky:



Rady k používání, brožury, poradce při potížích a informace o servisu a opravách získáte na:

**[www.aeg.com/support](http://www.aeg.com/support)**



Zaregistrujte svůj spotřebič a získejte lepší servis:

**[www.registreaeg.com](http://www.registreaeg.com)**



Nákup příslušenství, spotřebního materiálu a originálních náhradních dílů pro váš spotřebič:

**[www.aeg.com/shop](http://www.aeg.com/shop)**

## PÉČE O ZÁKAZNÍKY A SERVIS

Doporučujeme používat originální náhradní díly.

V případě kontaktování našeho autorizovaného servisního střediska mějte u sebe následující údaje: Model, PNC, sériové číslo.

Tyto informace naleznete na typovém štítku.

 Varování / Důležité bezpečnostní informace

 Všeobecné informace a rady

 Informace o ochraně životního prostředí

Změny vyhrazeny.

## OBSAH

1. BEZPEČNOSTNÍ INFORMACE.....	35
2. BEZPEČNOSTNÍ POKYNY .....	38
3. INSTALACE.....	40
4. POPIS SPOTŘEBIČE.....	41
5. DENNÍ POUŽÍVÁNÍ.....	43
6. TIPY A RADY.....	46
7. ČIŠTĚNÍ A ÚDRŽBA.....	47
8. ODSTRAŇOVÁNÍ ZÁVAD.....	47
9. TECHNICKÉ ÚDAJE.....	49
10. ENERGETICKÁ ÚČINNOST.....	49
11. POZNÁMKY K OCHRANĚ ŽIVOTNÍHO PROSTŘEDÍ.....	50

## 1. BEZPEČNOSTNÍ INFORMACE

Tento návod si pečlivě přečtěte ještě před instalací spotřebiče a jeho prvním použitím. Výrobce nenese odpovědnost za žádný úraz ani škodu v důsledku nesprávné instalace nebo

použití. Návod k použití vždy uchovávejte na bezpečném a přístupném místě pro jeho budoucí použití.

## **1.1 Bezpečnost dětí a postižených osob**

- Tento spotřebič smí používat děti starší osmi let nebo osoby se sníženými fyzickými, smyslovými nebo duševními schopnostmi nebo osoby bez patřičných zkušeností a znalostí, pouze pokud tak činí pod dozorem nebo obdrželi instrukce týkající se bezpečného provozu spotřebiče, a pokud rozumí rizikům spojeným s provozem spotřebiče. Děti mladší osmi let a osoby s rozsáhlým a komplexním postižením bez stálého dozoru udržujte z dosahu spotřebiče.
- Zabraňte dětem, aby si hrály se spotřebičem .
- Všechny obaly uschovejte mimo dosah dětí a řádně je zlikvidujte.
- VAROVÁNÍ: Spotřebič a jeho přístupné části se při použití zahřívají na vysokou teplotu. Během používání a chladnutí udržujte spotřebič mimo dosah dětí a domácích zvířat.
- Je-li spotřebič vybaven dětskou bezpečnostní pojistkou, doporučuje se ji aktivovat.
- Čištění a uživatelskou údržbu spotřebiče by neměly provádět děti bez dozoru.

## **1.2 Všeobecné bezpečnostní informace**

- Spotřebič je určen výhradně pro přípravu jídel.
- Tento spotřebič je určen k použití v běžném domácím použití.
- Tento spotřebič lze používat v kancelářích, hotelových pokojích, motelech, agropenzionech a v podobných ubytovacích zařízeních, kde využití nepřesahuje (průměrnou) úroveň využití v domácnosti.
- VAROVÁNÍ: Spotřebič a jeho přístupné části se při použití zahřívají na vysokou teplotu. Nedotýkejte se topných článků.

- **VAROVÁNÍ:** Příprava jídel s tuky či oleji na varné desce bez dozoru může být nebezpečná a způsobit požár.
- K hašení požáru při vaření nikdy nepoužívejte vodu. Vypněte spotřebič a zakryjte plameny např. požární dekou nebo víkem.
- **VAROVÁNÍ:** Spotřebič nesmí být napájen přes externí spínací zařízení, jako je časovač, nebo připojován k okruhu, který je pravidelně zapínán a vypínán jiným nástrojem.
- **UPOZORNĚNÍ:** U vaření je vždy nutné vykonávat dohled. U krátkodobého vaření je nutné vykonávat nepřetržitý dohled.
- **VAROVÁNÍ:** Nebezpečí požáru: Na varné plochy nepokládejte žádné předměty.
- Na povrch varné desky nepokládejte žádné kovové předměty jako nože, vidličky, lžice nebo pokličky, protože by se mohly zahřát na velmi vysokou teplotu.
- Nepoužívejte spotřebič, dokud není nainstalován do vestavné konstrukce.
- K čištění spotřebiče nepoužívejte čisticí zařízení na páru.
- Je-li sklokeramický nebo skleněný povrch desky prasklý, vypněte spotřebič a odpojte ho od síťového napájení. Je-li spotřebič k elektrické síti připojen prostřednictvím rozvodné skříňky, odpojte spotřebič od napájení vyjmutím pojistky. V každém případě kontaktujte autorizované servisní středisko.
- Jestliže je napájecí kabel poškozený, smí jej vyměnit pouze výrobce, autorizovaný servis nebo osoba s podobnou kvalifikací, aby se předešlo rizikům.
- **VAROVÁNÍ:** Používejte pouze kryt varné desky přímo od výrobce kuchyňského spotřebiče nebo takový kryt, který výrobce spotřebiče v pokynech k použití označil jako vhodný, případně kryt, který je součástí spotřebiče. Při použití nesprávného krytu varné desky může dojít k nehodě.

## 2. BEZPEČNOSTNÍ POKYNY

### 2.1 Instalace

#### **VAROVÁNÍ!**

Tento spotřebič smí instalovat jen kvalifikovaná osoba.

#### **VAROVÁNÍ!**

Hrozí nebezpečí poranění nebo poškození spotřebiče.

- Odstraňte veškerý obalový materiál.
- Poškozený spotřebič neinstalujte ani nepoužívejte.
- Řiďte se pokyny k instalaci dodanými spolu s tímto spotřebičem.
- Dodržujte minimální vzdálenosti od ostatních spotřebičů a nábytku.
- Při přemísťování spotřebiče buďte vždy opatrní, protože je těžký. Vždy používejte ochranné rukavice a uzavřenou obuv.
- Utěsněte výřez v povrchu skříňky tmelem, aby se zabránilo bobtnání vlivem vlhkosti.
- Chraňte dno spotřebiče před párou a vlhkostí.
- Spotřebič neinstalujte vedle dveří či pod oknem. Zabráňte tak převržení horkého nádobí ze spotřebiče při otevírání dveří či okna.
- Pokud je spotřebič instalován nad zásuvkami, ujistěte se, že prostor mezi dnem spotřebiče a horní zásuvkou zajišťuje dostatečnou cirkulaci vzduchu.
- Spodek spotřebiče se může silně zahřát. Zajistěte instalaci samostatného panelu z překližky, kuchyňského nosného materiálu nebo jiného nehořlavého materiálu, který bude zakrývat spodek spotřebiče.
- Samostatný panel musí zcela zakrývat oblast pod varnou deskou.

### 2.2 Připojení k elektrické síti

#### **VAROVÁNÍ!**

Hrozí nebezpečí požáru nebo úrazu elektrickým proudem.

- Veškerá elektrická připojení by měla být provedena kvalifikovaným elektrikářem.
- 

- Před každou údržbou nebo čištěním je nutné se ujistit, že je spotřebič odpojen od elektrické sítě.
- Zkontrolujte, zda údaje na typovém štítku souhlasí s parametry elektrické sítě.
- Ujistěte se, že je spotřebič nainstalován správně. Volné a nesprávné zapojení napájecího kabelu či zástrčky (je-li součástí výbavy) může mít za následek přehřátí svorky.
- Použijte správný síťový kabel.
- Síťový kabel nesmí být zamotaný.
- Ujistěte se, že je nainstalována ochrana proti úrazu elektrickým proudem.
- Použijte svorku pro odlehčení tahu na kabelu.
- Dbejte na to, aby se elektrické přívodní kabely nebo zástrčky (jsou-li součástí výbavy) nedotýkaly horkého spotřebiče nebo horkého nádobí, když spotřebič připojíte k elektrické zásuvce.
- Nepoužívejte rozbočovací zástrčky ani prodlužovací kabely.
- Dbejte na to, abyste nepoškodili zástrčku napájecího kabelu (pokud je k dispozici) nebo napájecí kabel. O výměnu napájecího kabelu požádejte autorizované servisní středisko nebo kvalifikovaného elektrikáře.
- Ochrana před úrazem elektrickým proudem u živých či izolovaných částí musí být připevněna tak, aby nešla odstranit bez použití nástrojů.
- Síťovou zástrčku zapojte do síťové zásuvky až na konci instalace spotřebiče. Po instalaci musí zůstat síťová zástrčka nadále dostupná.
- Pokud je síťová zásuvka uvolněná, nezapojte do ní síťovou zástrčku.
- Neodpojujte spotřebič ze zásuvky tahem za kabel. Vždy tahejte za zástrčku.
- Používejte pouze správná izolační zařízení: ochranné vypínače vedení, pojistky (pojistky šroubového typu se musí odstranit z držáku), ochranné zemnicí jističe a stykače.
- Je nutné instalovat vhodný vypínač nebo izolační zařízení k řádnému odpojení všech napájecích vodičů spotřebiče. Toto

izolační zařízení musí mít mezeru mezi kontakty alespoň 3 mm širokou.

## 2.3 Použijte

### VAROVÁNÍ!

Hrozí nebezpečí zranění, popálení či úrazu elektrickým proudem.

- Neměňte technické parametry spotřebiče.
- Před prvním použitím odstraňte všechny obaly, značení a ochrannou fólii (pokud se používá).
- Ujistěte se, že větrací otvory nejsou zablokované.
- Během provozu nenechávejte spotřebič bez dozoru.
- Po každém použití nastavte varnou zónu na „vypnuto“.
- Na varné zóny nepokládejte přístroje ani pokličky. Mohly by se zahřát na vysokou teplotu.
- Nepoužívejte spotřebič, máte-li vlhké ruce, nebo když je v kontaktu s vodou.
- Nepoužívejte spotřebič jako pracovní nebo odkládací plochu.
- Je-li povrch spotřebiče prasklý, okamžitě spotřebič odpojte od elektrické sítě. Zabráníte tak úrazu elektrickým proudem.
- Horký olej může vystříknout, když do něj vkládáte jídlo.

### VAROVÁNÍ!

Hrozí nebezpečí požáru nebo výbuchu

- Tuky a oleje mohou při zahřátí uvolňovat hořlavé páry. Při vaření udržujte otevřený oheň nebo ohřáté předměty mimo dosah tuků a olejů.
- Páry uvolňované velmi horkými oleji se mohou samovolně vznítit.
- Použitý olej, který obsahuje zbytky potravin, může způsobit požár při nižších teplotách než olej použitý poprvé.
- Do spotřebiče, do jeho blízkosti nebo na spotřebič neumísťujte hořlavé předměty nebo předměty nasáklé hořlavinami.

### VAROVÁNÍ!

Hrozí nebezpečí poškození spotřebiče.

- Nepokládejte horké nádoby na ovládací panel.

- Nepokládejte horkou poklici na skleněný povrch varné desky.
- Nenechte vyvařit vodu v nádobách.
- Dbejte na to, aby na spotřebič nespadly žádné předměty nebo nádoby. Mohl by se poškodit povrch.
- Nezapínejte varné zóny s prázdnými nádobami nebo bez nádob.
- Na spotřebič nepokládejte hliníkovou fólii.
- Nádoby vyrobené z litiny, hliníku nebo s poškozeným dnem mohou poškrábat skleněný/sklokeramický povrch. Tyto předměty v případě nutnosti přesunu po varné desce vždy zdvihněte.

## 2.4 Čištění a údržba

- Spotřebič čistěte pravidelně, abyste zabránili poškození materiálu jeho povrchu.
- Před čištěním spotřebič vypněte a nechte ho vychladnout.
- K čištění spotřebiče nepoužívejte proud vody nebo páru.
- Vyčistěte spotřebič vlhkým měkkým hadrem. Používejte pouze neutrální mycí prostředky. Nepoužívejte prostředky s drsnými částicemi, drátěnky, rozpouštědla nebo kovové předměty.

## 2.5 Servis

- Je-li nutná oprava spotřebiče, obraťte se na autorizované servisní středisko. Používejte pouze originální náhradní díly.
- Pokud jde o žárovku (žárovky) v tomto spotřebiči a samostatně prodávané náhradní žárovky: Tyto žárovky jsou navrženy tak, aby odolaly extrémním fyzickým podmínkám v domácích spotřebičích, ať už jde o teplotu, vibrace či vlhkost, nebo jsou určeny k signalizaci informací o provozním stavu spotřebiče. Nejsou určeny k použití v jiných spotřebičích a nejsou vhodné k osvětlení místností v domácnosti.

## 2.6 Likvidace

### VAROVÁNÍ!

Hrozí nebezpečí úrazu či udušení.

- Pro informace ohledně správné likvidace spotřebiče se obraťte na místní úřady.

- Odpojte spotřebič od elektrické sítě.

- Odřízněte síťový kabel v blízkosti spotřebiče a zlikvidujte jej.

## 3. INSTALACE

### ⚠ VAROVÁNÍ!

Viz kapitoly o bezpečnosti.

### 3.1 Před instalací spotřebiče

Před instalací varné desky si z typového štítku opište níže uvedené informace. Typový štítek je umístěn na spodní straně varné desky.

Sériové číslo .....

### 3.2 Vestavné varné desky

Vestavné varné desky se smějí používat pouze po zabudování do vhodných vestavných modulů a pracovních ploch, které splňují příslušné normy.

### 3.3 Připojovací kabel

- Varná deska se dodává s připojovacím kabelem .
- K výměně poškozeného síťového kabelu použijte tento typ síťového kabelu: H05V2V2-F které vydrží teplotu 90 °C nebo vyšší. obraťte se na autorizované servisní středisko. Výměnu připojovacího kabelu smí provádět pouze kvalifikovaný elektrikář.

### 3.4 Montáž těsnění - vestavná instalace

1. Odstraňte polodrážky v kuchyňské desce.
2. Rozstříhejte dodaný těsnicí proužek 3x10 mm na čtyři díly. Proužky musí být stejně dlouhé, jako polodrážky.
3. Konce proužků zakračte pod úhlem 45° . Musí přesně padnout do rohů polodrážek.
4. Nasadte proužky do polodrážek. Těsnicí proužky nenatahujte. Konce proužků nespojujte jeden přes druhý.

Po sestavení varné desky utěsňte pomocí silikonu zbývající mezeru mezi pracovní deskou a sklokeramikou. Zabraňte potřísnění sklokeramické desky silikonem.

### 3.5 Sestava

Instalujete-li varnou desku pod odsavačem par, dodržte minimální vzdálenost mezi spotřebiči v souladu s pokyny k montáži odsavače par.

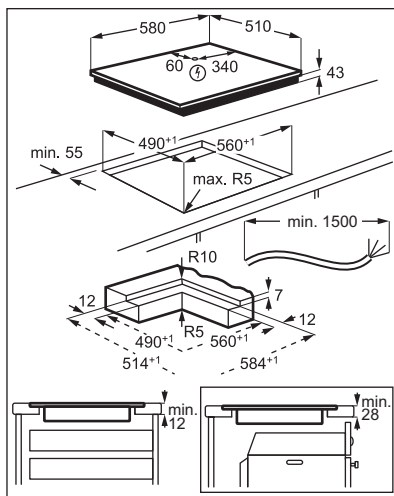
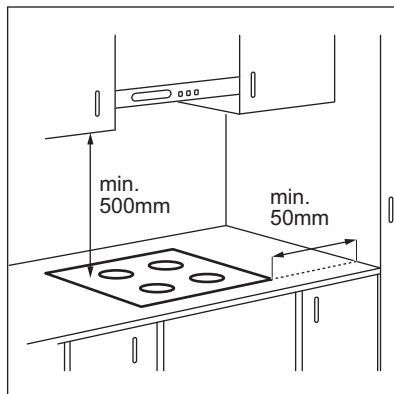



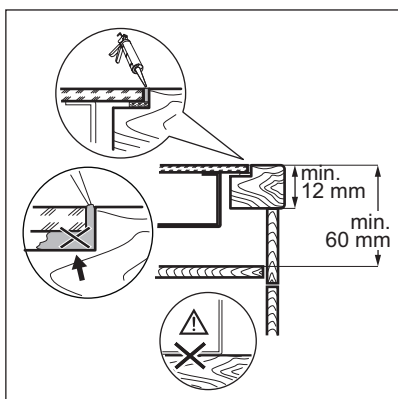
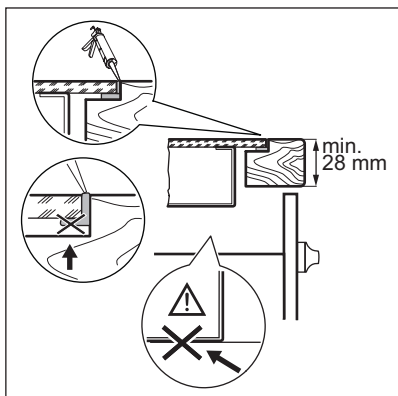

### 3.6 Ochranná skříň

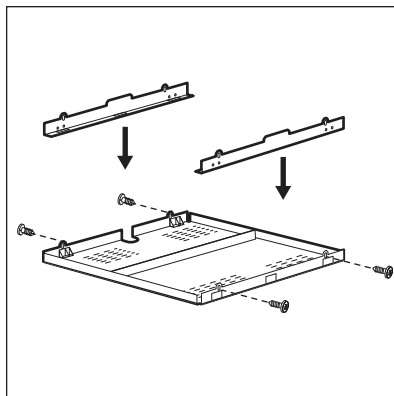

Pokud použijete ochrannou skříň (doplňkové příslušenství), není nutné instalovat ochrannou vrstvu přímo pod varnou desku. Ochranná skříň nemusí být v některých zemích dostupná. Obrat'te se zákaznickou podporou.



Ochrannou skříň nelze použít, pokud varnou desku instalujete nad troubou.

## 4. POPIS SPOTŘEBIČE

### 4.1 Uspořádání varné plochy

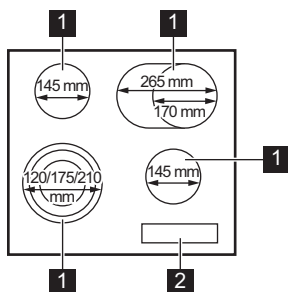

- 1** Varná zóna
- 2** Ovládací panel

## 4.2 Uspořádání ovládacího panelu

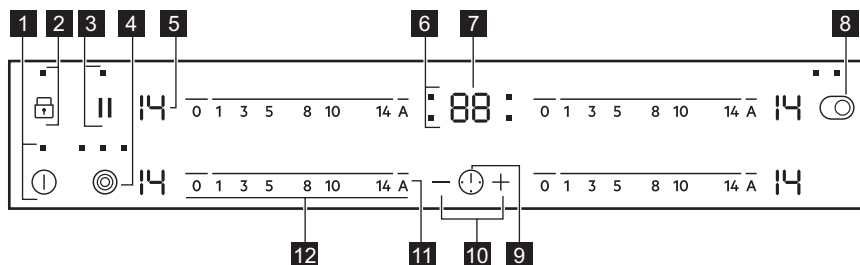

K ovládání spotřebiče používejte sensorová tlačítka. Displeje, ukazatele a zvukové signály signalizují, jaké funkce jsou zapnuté.

Senzorové tlačítko	Funkce	Poznámka	
1	⓪	Zap / Vyp	Slouží k zapnutí a vypnutí varné desky.
2	🔒	Zámek / Dětská bezpečnostní pojistka	Slouží k zablokování a odblokování ovládacího panelu.
3		Pauza	Slouží k zapnutí a vypnutí funkce.
4	🌀	-	Slouží k zapnutí a vypnutí vnějšího okruhu.
5	-	Displej nastavení teploty	Ukazuje nastavení teploty.
6	-	Ukazatele časovače varných zón	Ukazují, pro kterou zónu je nastavený čas.
7	-	Displej časovače	Ukazuje čas v minutách.
8	🌀	-	Slouží k zapnutí a vypnutí vnějšího okruhu.
9	⌚	-	Slouží k volbě varné zóny.
10	+ / -	-	Slouží ke zvýšení nebo snížení času.
11	A	Automatický ohřev	Slouží k zapnutí a vypnutí funkce.
12	-	Ovládací lišta	Slouží k nastavení teploty.

## 4.3 Displeje nastavení teploty

Displej	Popis
0	Varná zóna je vypnutá.
1 - 14	Varná zóna je zapnutá.
u	Je zapnutá funkce Pauza.

Displej	Popis
	Je zapnutá funkce Automatický ohřev.
+ číslice	Došlo k poruše.
/  /	OptiHeat Control (Třístupňový ukazatel zbytkového tepla): pokračovat ve vaření / uchovat teplé / zbytkové teplo.
	Je zapnutá funkce Zámek / Dětská bezpečnostní pojistka.
	Je zapnutá funkce Automatické vypnutí.

## 5. DENNÍ POUŽÍVÁNÍ

### VAROVÁNÍ!

Viz kapitoly o bezpečnosti.

### 5.1 Zapnutí a vypnutí

Stisknutím na jednu sekundu varnou desku zapnete nebo vypnete.

### 5.2 Automatické vypnutí

Tato funkce varnou desku automaticky vypne v následujících případech:

- všechny varné zóny jsou vypnuté,
- po zapnutí varné desky jste nenastavili teplotu,
- něco jste rozlili nebo položili na ovládací panel na déle než 10 sekund (pánev, utěrka, atd.). Ozve se zvukový signál a varná deska se vypne. Odstraňte všechny předměty, nebo vyčistěte ovládací panel.
- po určité době nevypnete varnou zónu nebo nezměníte nastavení teploty. Po určité době se rozsvítí a varná deska se vypne.

**Vztah mezi nastavením teploty a dobou, po níž se varná deska vypne:**

Nastavení teploty	Varná deska se vypne po
1 - 3	6 hodinách
4 - 7	5 hodinách
8 - 9	4 hodinách

Nastavení teploty	Varná deska se vypne po
10 - 14	1,5 hodině

### 5.3 Nastavení teploty

Nastavení nebo změna teploty:

Stiskněte ovládací lištu u požadovaného nastavení teploty nebo posuňte prstem po ovládací liště až k požadovanému nastavení teploty.

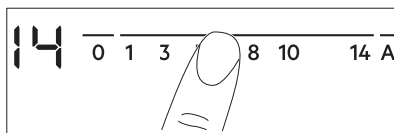

### 5.4 OptiHeat Control (Třístupňový ukazatel zbytkového tepla)

#### VAROVÁNÍ!

/ / Dokud kontrolka svítí, hrozí nebezpečí popálení zbytkovým teplem.

Kontrolky se zobrazí, když je varná zóna horká. Kontrolky zobrazují úroveň zbytkového tepla u varných zón, které právě používáte:

- pokračovat ve vaření,

- uchovat teplé,

- zbytkové teplo.



Může se také zobrazovat kontrolka:

- pro sousedící varné zóny, i když je nepoužíváte,
- když položíte horkou nádobu na studenou varnou zónu,
- když je varná deska vypnutá, ale varná zóna je stále horká.

Kontrolka se přestane zobrazovat, když varná zóna vychladne.

## 5.5 Zapnutí a vypnutí vnějších okruhů

Varnou plochu můžete ručně upravit podle rozměrů nádoby.

Nastavte teplotu pro varnou zónu. Zvolte symbol vyhrazený pro varnou zónu:  .

**Vnější okruh zapnete** stisknutím symbolu. Zobrazí se ukazatel.

**Další okruh zapnete** opětovným stisknutím symbolu . Zobrazí se následující ukazatel.

**Vnější okruh vypnete** stisknutím symbolu, dokud se nepřestane zobrazovat ukazatel.





Pokud zapnete varnou zónu, ale nezapnete vnější okruh, světlo vycházející ze zóny může osvětlit i vnější okruh. Neznamená to ale, že je vnější okruh zapnutý. Chcete-li zjistit, zda je okruh zapnutý, zkontrolujte ukazatel.

## 5.6 Automatický ohřev

Funkci použijte k dosažení požadované teploty za kratší dobu. Když je funkce zapnutá, varná zóna funguje zpočátku při maximálním tepelném výkonu a poté pokračuje dle požadovaného nastavení.



Chcete-li funkci zapnout, varná zóna musí být chladná.

**Pokyny pro aktivaci funkce pro varnou zónu:** stiskněte **A** (rozsvítí se ). Ihned stiskněte požadované nastavení teploty. Po 3 sekundách se rozsvítí .

**Pokyny pro vypnutí funkce:** změňte nastavení teploty.

## 5.7 Časovač

### • Odpočítávání času



Tuto funkci můžete použít k nastavení délky jednoho vaření.



Nejprve nastavte teplotu pro danou varnou zónu, poté nastavte funkci.

**Nastavení varné zóny:** opakovaně stiskněte , dokud nezačne blikat kontrolka varné zóny.

**Zapnutí funkce:** stiskněte  časovače a nastavte čas (00 - 99 minut). Když kontrolka varné zóny začne blikat, odpočítává se čas.

**Kontrola zbývajících času:** stisknutím  nastavte varnou zónu. Kontrolka varné zóny začne blikat. Na displeji se zobrazí zbývajících čas.

**Změna času:** stisknutím  nastavte varnou zónu. Stiskněte  nebo .

**Vypnutí funkce:** stisknutím  nastavte varnou zónu a poté stiskněte . Zbývajících čas se bude odpočítávat až do **00**. Kontrolka varné zóny zhasne.







Po dokončení odpočtu zazní zvukový signál a začne blikat **00**. Varná zóna se vypne.

**Vypnutí zvukové signalizace:** stiskněte .

### • CountUp Timer



Tato funkce slouží ke sledování doby provozu varné zóny.

**Nastavení varné zóny:** opakovaně stiskněte , dokud nezačne blikat kontrolka varné zóny.

**Zapnutí funkce:** stiskněte  časovače, rozsvítí se . Když kontrolka varné zóny začne blikat, počítá se čas. Displej přepíná zobrazení  a uplynulého času (v minutách).



**Kontrola délky provozu varné zóny:**

stisknutím  nastavte varnou zónu. Kontrolka varné zóny začne blikat. Na displeji se zobrazí délka provozu zóny.

**Vypnutí funkce:** stiskněte  a poté  nebo . Kontrolka varné zóny zhasne.

#### • Minutka

Tuto funkci můžete použít, když je varná deska zapnutá, ale není zapnutá žádná varná zóna. Na displeji nastavení teploty se zobrazí .

**Zapnutí funkce:** stiskněte  a poté  nebo  časovače a nastavte čas. Po uplynutí času zazní zvukový signál a začne blikat **00**.

**Vypnutí zvukové signalizace:** stiskněte .



Tato funkce nemá žádný vliv na provoz varných zón.

## 5.8 Pauza

Tato funkce přepne všechny zapnuté varné zóny na nejnižší tepelný výkon.

Když je funkce zapnutá, všechny ostatní symboly na ovládacích panelech jsou zablokovány.

Tato funkce nevypne funkce časovače.

**1. Zapnutí funkce:** stiskněte tlačítko .

Rozsvítí se . Tepelný výkon je snížen na hodnotu 1.



**2. Pokyny pro vypnutí funkce:** stiskněte .

Zobrazí se předchozí nastavení teploty.

## 5.9 Zámek

Když jsou varné zóny zapnuté, ovládací panel lze zablokovat. Zabráníte tak náhodné změně nastavení teploty.

**Nejprve nastavte tepelný výkon.**

**Zapnutí funkce:** stiskněte . Na čtyři sekundy se rozsvítí . Časovač zůstane zapnutý.





**Vypnutí funkce:** stiskněte . Zobrazí se předchozí nastavení teploty.











Funkci také vypnete vypnutím varné desky.

## 5.10 Dětská bezpečnostní pojistka





Tato funkce brání neúmyslnému použití varné desky.



**Zapnutí funkce:** pomocí  zapněte varnou desku. Nenastavujte teplotu. Na čtyři sekundy stiskněte . Rozsvítí se . Pomocí  varnou desku vypněte.

**Vypnutí funkce:** pomocí  zapněte varnou desku. Nenastavujte teplotu. Na čtyři sekundy stiskněte . Rozsvítí se . Pomocí  varnou desku vypněte.

**Vyřazení funkce na jedno vaření:** pomocí  zapněte varnou desku. Rozsvítí se . Na čtyři sekundy stiskněte . **Do 10 sekund nastavte teplotu.** Nyní můžete varnou desku použít. Když varnou desku vypnete pomocí , funkce se opět zapne.

## 5.11 OffSound Control (Vypnutí a zapnutí zvukové signalizace)

Vypněte varnou desku. Na tři sekundy stiskněte . Displej se rozsvítí a zhasne. Na tři sekundy stiskněte . Zobrazí se  nebo . Stisknutím  časovače zvolte jedno z těchto nastavení:

-  - zvuková signalizace je vypnutá
  -  - zvuková signalizace je zapnutá
- Pro potvrzení volby vyčkejte, než se varná deska automaticky vypne.

Když je tato funkce nastavena na , uslyšíte zvukovou signalizaci pouze když:

- stisknete 
- se dokončí funkce Minutka
- se dokončí funkce Odpočítávání času
- něco položíte na ovládací panel.

## 6. TIPY A RADY

### VAROVÁNÍ!

Viz kapitoly o bezpečnosti.

### 6.1 Nádoby

- Dno nádoby musí být co nejrovnější a nejsilnější.
- Než nádoby položíte na povrch varné desky, ujistěte se, že jejich dno je čisté a suché.
- Nádoby po sklokeramické desce neposouvajte, abyste ji nepoškrábali.



Nádoby ze smaltované oceli nebo s hliníkovým či měděným dnem mohou na povrchu sklokeramické desky zanechávat barevné skvrny.

### 6.2 Ůko Timer (Ekologický časov spinač)

Za účelem úspory energie se topný člnek varn zny sm vypne dřív, ne zazn signl odpočítávání času. Rozdíl mezi dobou provozu závisí na nastaven teplot a dlce vařn.

### 6.3 Přklady pouit př vařn



Údaje v tabulce jsou pouze orientační.

Tepln výkon	Pouit:	Čas (min)	Tipy
 - 1	Udren teploty hotovho jdla.	dle potřeby	Ndoby zakryjte pokličkou.
1 - 3	Holandsk omčka, rozpouštn msla, čokoldy nebo želatiny.	5 - 25	Čas od času zamchejte.
2 - 3	Ztuhnut nadchanch omelet a volskch ok.	10 - 40	Připravujte zakryt pokličkou.
3 - 5	Duen jdel z rže a mlčnch jdel, ohřívn hotovch jdel.	25 - 50	Přidejte alespo dvakrt tolik vody ne rže, mlčn jdla v polovin doby připrav zamchejte.
5 - 7	Duen zeleniny, ryb a masa v při.	20 - 45	Přidejte nkolik lic vody. Bhem duen kontrolujte mnostv vody.
7 - 9	Vařn brambor a jin zeleniny.	20 - 60	Naplte dno hrnce 1–2 cm vody. Bhem vařn kontrolujte mnostv vody. Udrtejte hrnce zakryt pokličkou.
7 - 9	Připrava vtho mnostv jdla, duench pokrm a polvek.	60 - 150	A 3 l tekutiny plus přisady.
9 - 12	Mrn smaen: pltky masa, cordon bleu z telecho masa, kotlety, karbantky, klobsy, jtra, jska, vejce, palačinky a koblidy.	dle potřeby	Podle potřeby otočte.
12 - 13	Prudk smaen, opečen bramb. kaše, steaky z roštnce, steaky.	5 - 15	Podle potřeby otočte.
14	Vařn vody, vařn tstovin, opraen masa (gulš, duen maso), fritovn hranolk.		

## 7. ČIŠTĚNÍ A ÚDRŽBA

### **VAROVÁNÍ!**

Viz kapitoly o bezpečnosti.

### 7.1 Všeobecné informace

- Varnou desku po každém použití vyčistěte.
- Varné náčiní používejte vždy s čistou spodní stranou.
- Škrábance nebo tmavé skvrny na povrchu nemají vliv na funkci varné desky.
- Použijte speciální čisticí prostředek vhodný na povrch varné desky.
- Na sklo použijte speciální škrabku.

### 7.2 Čištění varné desky

- **Odstraňte okamžitě:** roztavený plast, plastovou fólii, sůl, cukr a potraviny s

cukrem, jinak by znečištění mohlo varnou desku poškodit. Dávejte pozor, abyste se nepopálili. Speciální škrabku přiložte šikmo ke skleněnému povrchu a posunujte ostří po povrchu desky.

- **Odstraňujte až po vychladnutí varné desky:** stopy vodního kamene, stopy vody, tukové skvrny, kovově lesklé zabarvení. Vyčistěte varnou desku vlhkým hadříkem s neabrazivním mycím prostředkem. Po vyčištění varnou desku osušte měkkým hadrem.
- **Odstraňte kovově lesklé zbarvení:** použijte roztok vody s octem a očistěte skleněný povrch hadříkem.







## 8. ODSTRAŇOVÁNÍ ZÁVAD

### **VAROVÁNÍ!**

Viz kapitoly o bezpečnosti.

### 8.1 Co dělat, když...

Problém	Možná příčina	Řešení
Varnou desku nelze zapnout ani používat.	Varná deska není zapojená do elektrické sítě nebo je zapojená nesprávně.	Zkontrolujte, zda je varná deska správně zapojena do elektrické sítě.
	Je spálená pojistka.	Zkontrolujte, zda příčinou závady není pojistka. Pokud dochází k opakovanému spálení pojistky, obraťte se na autorizovaného elektrikáře.
	Nenastavili jste tepelný výkon do 10 sekund.	Zapněte varnou desku znovu a do 10 sekund nastavte tepelný výkon.
	Stiskli jste dvě nebo více senzorových tlačítek současně.	Stiskněte pouze jedno senzorové tlačítko.
	Funkce Pauza je zapnutá.	Viz „Pauza“.
	Na ovládacím panelu je voda nebo skvrny od tuku.	Vyčistěte ovládací panel.

Problém	Možná příčina	Řešení
Je slyšet nepřetržitě pípání.	Elektrické zapojení je nesprávné.	Odpojte varnou desku od síťového napájení. Požádejte kvalifikovaného elektrikáře, aby instalaci zkontroloval.
Zazní zvukový signál a varná deska se vypne. Když se varná deska vypne, ozve se zvukový signál.	Zakryli jste jedno nebo více sensorových tlačítek.	Odstraňte předmět ze sensorových tlačítek.
Varná deska se vypne.	Něco blokuje pole snímače  .	Odstraňte předmět ze sensorového tlačítka.
Kontrolka zbytkového tepla se nerozsvítí.	Varná zóna není horká, protože byla zapnutá jen krátkou dobu nebo je poškozený snímač.	Jestliže byla varná zóna zapnutá dostatečně dlouho, aby byla horká, obraťte se na autorizované servisní středisko.
Funkce Automatický ohřev nefunguje.	Je nastaven nejvyšší tepelný výkon.	Nejvyšší nastavení teploty má stejný výkon jako funkce.
	Zóna je horká.	Nechte zónu dostatečně vychladnout.
 Na vícenásobné varné zóně je tmavá oblast.	Je normální, že na vícenásobné zóně je tmavá oblast.	
Ovládací panel se zahřívá na dotek.	Nádoba je příliš velká nebo jste ji položili příliš blízko k ovládacímu panelu.	Je-li to možné, velké nádoby použijte na zadních varných zónách.
Když se dotknete sensorových tlačítek na panelu, nezazní žádný zvukový signál.	Zvuková signalizace je vypnutá.	Zapněte zvukovou signalizaci. Viz „Denní používání“.
 se rozsvítí.	Je zapnutá Dětská bezpečnostní pojistka nebo Zámek.	Viz „Denní používání“.
 se rozsvítí a objeví se číslo.	U varné desky došlo k chybě.	Varnou desku vypněte a po 30 sekundách ji znovu zapněte. Pokud se znovu rozsvítí  , odpojte varnou desku od síťového napájení. Po přibližně 30 sekundách varnou desku opět zapojte. Pokud problém přetrvává, obraťte se na autorizované servisní středisko.
 se rozsvítí.	Druhá fáze napájení chybí.	Zkontrolujte, zda je varná deska správně zapojena do elektrické sítě. Vyměňte pojistku, vyčkejte jednu minutu a pojistku znovu zasuňte.

## 8.2 Pokud problém nemůžete vyřešit...

Pokud problém nemůžete vyřešit sami, obraťte se na svého prodejce nebo autorizované servisní středisko. Uveďte údaje z typového štítku. U sklokeramické desky uveďte rovněž kód ze tří číslic a písmen (je

v rohu skleněného povrchu) a chybové hlášení, které se zobrazuje. Ujistěte se, že jste varnou desku používali správně. Pokud ne, budete muset servis provedený servisním technikem nebo prodejcem zaplatit, i když je spotřebič ještě v záruce. Informace o záruční době a autorizovaných servisních střediscích jsou uvedeny v záruční brožúře.



## 9. TECHNICKÉ ÚDAJE

### 9.1 Typový štítek

Model HK654070IB  
Typ 60 HAD 56 AO

Sériové č. ....  
AEG

PNC 949 492 638 00  
220 - 240 V / 400 V 2N, 50 - 60 Hz  
Vyrobeno v: , Rumunsku  
7.1 kW



### 9.2 Technické údaje varné zóny

Varná zóna	Nominální výkon (maximální tepelný výkon) [W]	Průměr varné zóny [mm]
Levá přední	800 / 1600 / 2300	120 / 175 / 210
Levá zadní	1200	145
Pravá přední	1200	145
Pravá zadní	1500 / 2400	170 / 265

Pro dosažení nejlepších výsledků vaření používejte nádoby, které nejsou větší než průměr varné zóny.

## 10. ENERGETICKÁ ÚČINNOST

### 10.1 Informace o výrobku

Označení modelu	HK654070IB	
Typ varné desky	Vestavná varná deska	
Počet varných zón	4	
Technologie ohřevu	Sálavá plotýnka	
Průměr kruhových varných zón (Ø)	Levá přední Levá zadní Pravá přední	21.0 cm 14.5 cm 14.5 cm
Délka (D) a šířka (Š) nekruhové varné zóny	Pravá zadní	D 26.5 cm Š 17.0 cm
Spotřeba energie na varnou zónu (EC electric cooking)	Levá přední Levá zadní Pravá přední Pravá zadní	194.9 Wh/kg 188.0 Wh/kg 188.0 Wh/kg 191.6 Wh/kg
Spotřeba energie varné desky (EC electric hob)	190.6 Wh/kg	

IEC / EN 60350-2 – Elektrické spotřebiče na vaření pro domácnost – část 2: Varné desky – metody pro měření výkonu.

## 10.2 Úspora energie

Budete-li dodržovat následující rady, můžete šetřit energii při běžném vaření.

- Při ohřívání vody použijte jen potřebné množství.
- Je-li to možné, vždy zakrývejte nádoby pokličkami.

- Před zapnutím varné zóny na ni položte nádobu.
- Dno nádoby by mělo mít stejný průměr jako varná zóna.
- Menší nádoby stavte na menší varné zóny.
- Nádoby stavte přímo na střed varné zóny.
- Využijte zbytkové teplo k udržování teploty jídel nebo k jeho rozpuštění.

## 11. POZNÁMKY K OCHRANĚ ŽIVOTNÍHO PROSTŘEDÍ

Recyklujte materiály označené symbolem . Obaly vyhodte do příslušných odpadních kontejnerů k recyklaci. Pomáhejte chránit životní prostředí a lidské zdraví a recyklovat elektrické a elektronické spotřebiče určené k

likvidaci. Spotřebiče označené příslušným symbolem  nelikvidujte spolu s domovním odpadem. Spotřebič odevzdejte v místním sběrném dvoře nebo kontaktujte místní úřad.

## PARIMATE TULEMUSTE SAAVUTAMISEKS

Täname, et valisite selle AEG toote. Töötasime selle välja, et saaksite palju aastaid nautida laitmatuid tulemusi, ning lisasime elu lihtsustavaid uuenduslikke funktsioone, mida te tavaliste seadmete juures ei pruugi leida. Leidke mõni minut aega ning lugege, kuidas seadmega parimaid tulemusi saavutada.

### Külastage meie veebisaiti, kust leiate



Nõuandeid, brošüüre, tõrkeotsingu, remondi- ja hooldusteavet:  
[www.aeg.com/support](http://www.aeg.com/support)



Paremaks teeninduseks registreerige oma toode aadressil  
[www.registeraeg.com](http://www.registeraeg.com)



Ostke oma seadmele lisaseadmeid, tarvikuid ja originaalvaruosi aadressil  
[www.aeg.com/shop](http://www.aeg.com/shop)

## KLIENDITEENINDUS JA HOOLDUS

Alati tuleb kasutada originaalvaruosi.

Volitatud teeninduskeskusesse pöördumisel peaksid teil olema varuks alljärgnevad andmed: mudel, PNC, seerianumber.

Teave on toodud andmeplaadil.

Hoiatused / Ettevaatusabinõud – ohutusteave

Üldine teave ja vihjed

Keskkonnateave

Jäetakse õigus teha muutusi.

## SISUKORD

1. OHUTUSINFO.....	51
2. OHUTUSJUHISED.....	54
3. PAIGALDAMINE.....	56
4. TOOTE KIRJELDUS.....	57
5. IGAPÄEVANE KASUTAMINE.....	59
6. VIHJEID JA NÄPUNÄITEID.....	62
7. PUHASTUS JA HOOLDUS.....	63
8. VEAOTSING.....	63
9. TEHNILISED ANDMED.....	65
10. ENERGIATÕHUSUS.....	65
11. JÄÄTMEKÄITLUS.....	66

## 1. OHUTUSINFO

Enne seadme paigaldamist ja kasutamist lugege kaasasolev juhend tähelepanelikult läbi. Tootja ei võta endale vastutust vigastuste või varalise kahju eest, mis on tingitud paigaldusnõuete eiramisest või väärast kasutusest. Hoidke

kasutusjuhend kindlas kohas alles, et saaksite seda vajadusel vaadata.

## **1.1 Laste ja haavatavate inimeste turvalisus**

- Vähemalt 8-aastased ja vanemad lapsed ning piiratud füüsiliste, sensoorsete või vaimsete võimete või väheste kogemuste ja teadmistega isikud tohivad seda seadet kasutada järelevalve all või kui neid on õpetatud seadet ohutul viisil kasutama ja mõistma kaasnevaid ohte. Lapsed vanuses kuni 8 aastat ning raske või väga keerulise puudega isikud tuleks hoida seadmest eemal, kui neil ei saa pidevalt silma peal hoida.
- Jälgige, et lapsed ei mängiks seadmega.
- Hoidke pakendimaterjal lastele kättesaamatus kohas ja kõrvaldage see nõuetekohaselt.
- HOIATUS: Seade ja selle juurde kuuluvad osad lähevad kasutamise ajal kuumaks. Hoidke lapsed ning lemmikloomad töötavast ja jahtuvast seadmest eemal.
- Kui seadmepõl on olemas laste ohutusseade, tuleks see sisse lülitada.
- Lapsed ei tohi ilma järelevalveta seadet puhastada ega hooldustoiminguid läbi viia.

## **1.2 Üldine ohutus**

- See seade on ette nähtud ainult toidu valmistamiseks.
- See seade on ettenähtud kasutamiseks kodumajapidamise siseruumides.
- Seda seadet võib kasutada kontorites, hotellide külalistetubades, hommikusöögiga külalistetubades, talumajapidamistes ja muudes sarnastes majutusruumides, kui selline kasutamine ei ületa (keskmist) kodumajapidamise kasutuskoormust.
- HOIATUS: Seade ja selle juurde kuuluvad osad lähevad kasutamise ajal kuumaks. Olge ettevaatlik, et te kütteelemente ei puutuks.

- HOIATUS: Kui kasutate toiduvalmistamisel kuuma rasva või õli ja jätate pliidi järelvalveta, võib see olla ohtlik ja põhjustada tulekahju.
- Ärge kunagi kasutage toiduainetest põhjustatud tulekahju kustutamiseks vett. Lülitage seade välja ja katke leegid näiteks tuletõrjetekiga või kaanega.
- HOIATUS: Seadet ei tohi kasutada välise lülitusseadme kaudu (nt taimer) ega ühendada vooluvõrku, mis regulaarselt sisse ja välja lülitub.
- ETTEVAATUST: Valmival toidul tuleb silm peal hoida. Lühiajalise toiduvalmistamise puhul ei tohi pliidi juurest lahkuda.
- HOIATUS: Tuleoht: Ärge hoidke keeduväljadel mingeid esemeid.
- Metallesemeid – nuge, kahvleid, lusikaid ega potikaasi ei tohiks pliidi pinnale panna, sest need võivad kuumeneda.
- Ärge kasutage seadet enne, kui see on köögimööblisse sisse ehitatud.
- Ärge kasutage seadme puhastamiseks aurupuhastit.
- Kui klaaskeraamiline/klaasist pind on mõranenud, lülitage seade välja ja eemaldage vooluvõrgust. Juhul, kui seade on vooluvõrku ühendatud harukarbi abil, lülitage seade elektrivõrgust välja pealüliti kaudu. Mõlemal juhul võtke ühendust teeninduskeskusega.
- Kui toitejuhe on kahjustatud, laske see ohutuse tagamiseks asendada tootja esindajal, tema volitatud hooldekeskuses või kvalifitseeritud isikul.
- HOIATUS: Kasutage ainult selliseid pliidi kaitsevõresid, mis on seadme tootja poolt valmistatud või tootja poolt heaks kiidetud ja kasutusjuhendis loetletud, või seadmega kaasasolevaid pliidi kaitsevõresid. Ebasobiva kaitsevõre kasutamine võib kaasa tuua õnnetuse.

## 2. OHUTUSJUHISED

### 2.1 Paigaldamine

#### HOIATUS!

Seadet tohib paigaldada ainult kvalifitseeritud tehnik.

#### HOIATUS!

Seadme vigastamise või kahjustamise oht!

- Eemaldage kõik pakkematerjalid.
- Kahjustatud seadet ei tohi paigaldada ega kasutada.
- Järgige seadmega kaasasolevaid paigaldusjuhiseid.
- Tagage minimaalne kaugus muudest seadmetest ja mööbliesemetest.
- Kuna seade on raske, olge selle liigutamisel ettevaatlik. Kasutage töökindaid ja kinnisi jalanõusid.
- Tihendage kapi lõikepinnad hermeetikuga, et niiskuse ei tekitaks pundumist.
- Kaitske seadme põhja auru ja niiskuse eest.
- Ärge paigaldage seadet ukse kõrvale ega akna alla. Vastasel korral võivad tulised anumad ukse või akna avamisel seadme pealt maha kukkuda.
- Kui paigaldate seadme sahtlite kohale, siis jälgige, et seadme põhja ja ülemise sahtli vahele jääks piisavalt ruumi õhuringluse jaoks.
- Seadme põhi võib minna kuumaks. Seadme alla tuleb kindlasti paigaldada vineerist, tööpinna- või muust mittesüttivast materjalist eraldusplaat, et takistada juurdepääsu seadme alaosa.
- Eralduspaneel peab pliidi alla jääva ala täielikult katma.

### 2.2 Elektriühendus

#### HOIATUS!

Tulekahju- ja elektrilöögioht!

- Kõik elektriühendused peab tegema kvalifitseeritud elektrik.
- Seade peab olema maandatud, .

- Enne iga toimingu alustamist veenduge, et seade on vooluvõrgust lahutatud.
- Kontrollige, kas andmeplaadil olevad elektriandmed vastavad teie kohaliku vooluvõrgu näitajatele.
- Veenduge, et seade on õigesti paigaldatud. Lahtiste või valede toitekaablite või -pistikute kasutamisel (kui see on asjakohane) võib kontakt liigselt kuumeneda.
- Kasutage õiget elektrivõrgu kaablit.
- Ärge laske elektrivõrgu kaabliil keerduda.
- Veenduge, et löögikaitse on paigaldatud.
- Paigaldage kaablile tõmbetõkise klamber.
- Veenduge, et toitekaabel või -pistik (kui see on asjakohane) ei puutu vastu kuumade seadet või toidunõusid, kui seadme pistikupessa ühendate.
- Ärge kasutage mitmikpistikuid ega pikenduskaableid.
- Vältige toitepistikute ja -kaabli kahjustamist (kui see on asjakohane). Kahjustatud toitekaabli vahetamiseks võtke ühendust volitatud teeninduskeskuse või elektrikuga.
- Isoleeritud ja isoleerimata osad peavad olema kinnitatud nii, et neid ei saaks ilma tööriistadeta eemaldada.
- Ühendage toitepistik seinakontakti alles pärast paigalduse lõpuleviimist. Veenduge, et pärast paigaldamist säilib juurdepääs toitepistikule.
- Kui seinakontakt logiseb, ärge pange sinna toitepistikut.
- Seadet vooluvõrgust eemaldades ärge tõmmake toitekaablist. Võtke alati kinni pistikust.
- Kasutage ainult õigeid isolatsiooniseadiseid: kaitselüliteid, kaitsmeid (keermega kaitsmed tuleb pesast eemaldada), maalekkevoolu kaitsmeid ja kontaktoreid.
- Seadme ühendus vooluvõrguga tuleb varustada mitmepooluselise isolatsiooniseadisega. Isolatsiooniseadise lahutatud kontaktide vahemik peab olema vähemalt 3 mm.

## 2.3 Kasutamine

### HOIATUS!

Vigastuse, põletuse või elektrilöögioht!

- Ärge muutke seadme tehnilisi omadusi.
- Enne esmakordset kasutamist eemaldage kogu pakend, sildid ja kaitsekile (kui on olemas).
- Veenduge, et ventilatsioonivad pole kinni.
- Ärge jätke töötavat seadet järelvalveta.
- Pärast iga kasutuskorda lülitage keedualad „välja“.
- Ärge pange keeduväljadele söögiriistu ega kastrulikaant. Need võivad muutuda kuumaks.
- Ärge kasutage seadet märgade kätega ega veega kokku puutudes.
- Ärge kasutage seadet töö- ega hoiupinnana.
- Kui seadme pinda peaks tekkima mõra, tuleb seade kohe vooluvõrgust eemaldada. See hoiab ära elektrilöögi.
- Kui panete toitu kuumale õli sisse, võib see pritsida.

### HOIATUS!

Plahvatuse või tulekahju oht!

- Kuumutamisel võivad rasvad ja õlid eraldada süttivaid aineid. Kui kasutate toiduvalmistamiseks rasva või õli, vältige nende kokkupuudet leekide või kuumutatud esemetega.
- Väga kuumast õlist eralduvad auru osakesed võivad põhjustada iseeneslikku süttimist.
- Toidujääke sisaldav kasutatud õli võib põhjustada tulekahju madalamal temperatuuril, kui esmakordselt kasutatav õli.
- Ärge pange tuleohtlikke või tuleohtliku ainega märgunud esemeid seadmesse, selle lähedusse ega peale.

### HOIATUS!

Seadme vigastamise või kahjustamise oht!

- Ärge hoidke tuliseid nõusid juhtpaneelil.
- Ärge pange pange kuumale nõukaant pliidi klaaspinnale.
- Ärge laske nõul kuivaks keeda.

- Olge ettevaatlik ja ärge laske esemetel ega keedunõudel seadmele kukkuda. Pind võib kahjustuda.
- Ärge aktiveerige keeduväljasid tühjade keedunõudega ega ilma keedunõudeta.
- Ärge asetage seadmele alumiiniumfooliumit.
- Valumalmist, alumiiniumist või kahjustatud põhjaga kööginõud võivad tekitada klaasile/klaaskeraamikale kriimustusi. Tõstke alati esemed üles, kui peate neid pliidiplaadil liigutama.

## 2.4 Puhastus ja hooldus

- Puhastage seadet regulaarselt, et vältida pinnamaterjali kahjustumist.
- Lülitage seade välja ja laske sel enne puhastamist jahtuda.
- Ärge kasutage seadme puhastamiseks vee- või aurupihustit.
- Puhastage seadet pehme niiske lapiga. Kasutage ainult neutraalseid pesuaineid. Ärge kasutage abrasiivseid tooteid, küürimisšvamme, lahusteid ega metallist esemeid.

## 2.5 Hooldus

- Seadme parandamiseks võtke ühendust volitatud teeninduskeskusega. Kasutage ainult originaalvaruosi.
- Teave selles seadmes olevate lampide ja eraldi müüdavate varulampide kohta: Need lambid taluvad ka koduste majapidamiseseadmete äärmuslikumaid tingimusi, näiteks temperatuuri, vibratsiooni, niiskust või on mõeldud edastama infot seadme tööoleku kohta. Need pole mõeldud kasutamiseks muudes rakendustes ega sobi ruumide valgustamiseks.

## 2.6 Kõrvaldamine

### HOIATUS!

Lämbumis- või vigastusoh!

- Seadme nõuetekohase kõrvaldamise kohta saate täpsemad juhiseid kohalikust omavalitsusest.
- Eemaldage seade vooluvõrgust.
- Lõigake elektrijuhe seadme lähedalt läbi ja visake ära.

## 3. PAIGALDAMINE

### ⚠ HOIATUS!

Vt ohutust käsitlevaid peatükke.

### 3.1 Enne paigaldamist

Enne pliidi paigaldamist kirjutage üles järgmised andmesildil olevad andmed. Andmesilt asub seadme korpuse põhjal.

Seerianumber .....

### 3.2 Integreeritud pliigid

Integreeritud pliiti võib kasutada alles pärast seda, kui see on paigutatud sobivasse standardile vastavasse sisseehitatud mööblisse ja tööpinda.

### 3.3 Ühenduskaabel

- Pliit tarnitakse koos ühendusjuhtme.
- Kui toitekaabel on kahjustunud, tuleb see asendada kaablitüübiga: H05V2V2-F mis talub 90 °C või kõrgemat temperatuuri. Võtke ühendust volitatud teeninduskeskusega. Ühenduskaabli tohib välja vahetada ainult kvalifitseeritud elektrik.

### 3.4 Tihendi kinnitamine - sisseehitatud paigaldus

1. Puhastage tööpinna valtsid (täisnurksed astmed).
2. Lõigake olemasolev 3x10 mm tihendiriba 4 ribaks. Ribad peavad olema sama pikkusega kui valtsid.
3. Lõigake ribade otsad 45° nurga all. Need peaksid mahtuma täpselt valtside nurkadesse.
4. Kinnitage ribad valtsidele. Ärge venitage tihendiribasid. Ühendamisel ärge seadke tihendiribade otsi teineteise peale.

Kui olete pliidiplaadi kohale asetanud, tihendage klaaskeraamilise plaadi ja tööpinda vahele jääv pilu silikooniga. Veenduge, et silikoon ei satuks klaaskeraamika alla.

### 3.5 Monteerimine

Kui paigaldate pliidi õhupuhasti alla, vaadake õhupuhasti paigaldusjuhistest, milline peab

olema seadmete vaheline minimaalne kaugus.

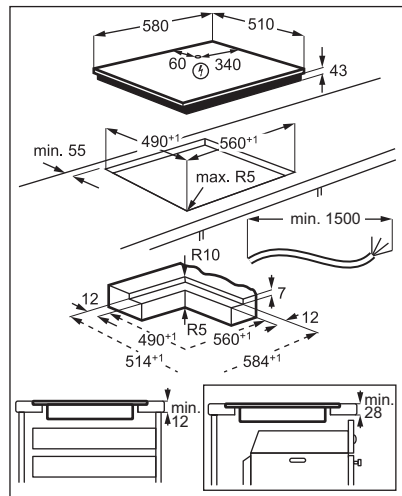
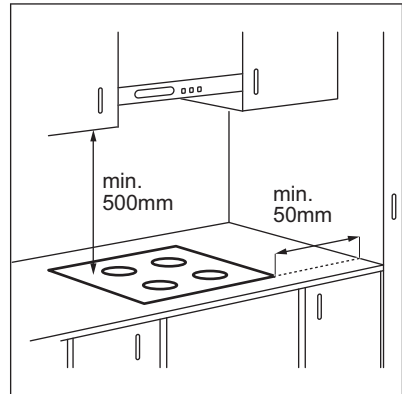



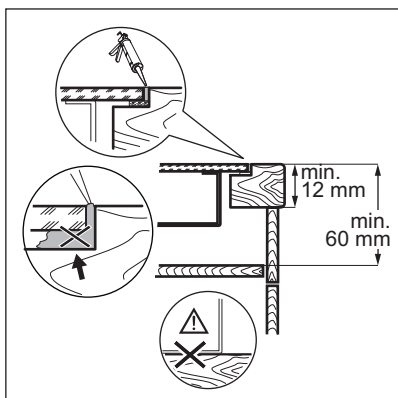
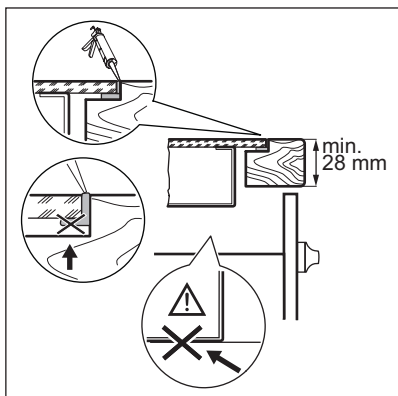

### 3.6 Kaitsekarp

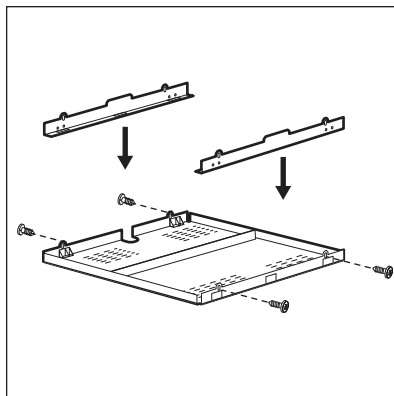

Kui kasutate kaitsekarp (lisatarvik), pole kaitsepõrandat otse pliidi all vaja. Kaitsekarbi lisavarustus ei pruugi mõnes riigis saadaval olla. Võtke ühendust klienditoega.



Kui paigutate pliidi ahju kohale, siis te kaitsekarpi kasutada ei saa.

## 4. TOOTE KIRJELDUS

### 4.1 Keeduala paigutus

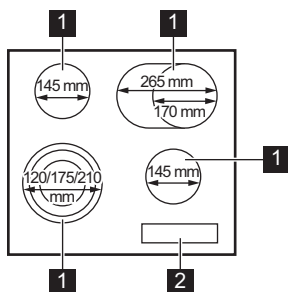

- 1** Keeduväli
- 2** Juhtpaneel

## 4.2 Juhtpaneeli paigutus

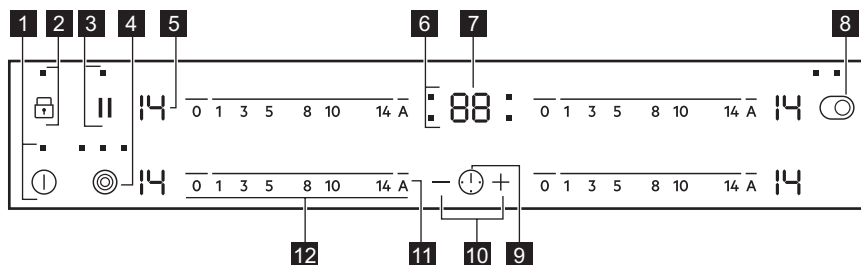

Kasutage seadmega töötamiseks sensorvälju. Ekraanid, indikaatorid ja helid annavad teada, millised funktsioonid on sees.

Sensorväli	Funktsioon	Märkus
1	Sees / Väljas	Pliidiplaadi sisse- ja väljalülitamiseks.
2	Lukk / Lapselukk	Juhtpaneeli lukustamiseks/avamiseks.
3	Paus	Funktsiooni sisse- ja väljalülitamiseks.
4	-	Välimise ringi sisse- ja väljalülitamiseks.
5 -	Soojusastme näit	Soojusastme näitamiseks.
6 -	Keeduväljade taimerindikaatorid	Näitab, millise välja jaoks aeg on määratud.
7 -	Taimerinäidik	Aja näitamiseks minutites.
8	-	Välimise ringi sisse- ja väljalülitamiseks.
9	-	Keeduvälja valimiseks.
10	-	Aja pikendamiseks või lühendamiseks.
11	Automaatne kuumutamine	Funktsiooni sisse- ja väljalülitamiseks.
12 -	Juhtriba	Soojusastme määramiseks.

## 4.3 Soojusastme näit

Ekraan	Kirjeldus
	Keeduväli on välja lülitatud.
	Keeduväli on sisse lülitatud.
	Paus on sees.

Ekraan	Kirjeldus
	Automaatne kuumutamine on sees.
+ number	Tegemist on rikkega.
	OptiHeat Control (3-astmeline jääkkuumuse indikaator): toiduvalmistamise jätkamine / soojashoidmine / jääkkuumus.
	Lukk / Lapselukk on sees.
	Automaatne väljalülitus on sees.

## 5. IGAPÄEVANE KASUTAMINE

### HOIATUS!

Vt ohutust käsitlevaid peatükke.

### 5.1 Sisse- ja väljalülitamine

Pliidi sisse- või väljalülitamiseks puudutage 1 sekundi vältel .

### 5.2 Automaatne väljalülitus

**Funktsioon seiskab pliidi automaatselt, kui:**

- kõik keedualad on välja lülitatud,
- pärast pliidi käivitamist ei määrata soojusastet,
- kui juhtpaneelile on midagi maha läinud või asetatud (nõu, lapp vms) ja seda pole sealt 10 sekundi jooksul eemaldatud. Kõlab helisignaal ja pliit lülitub välja. Eemaldage objekt või puhastage juhtpaneel.
- te pole keeduala välja lülitanud või soojusastet muutnud. Mõne aja möödudes süttib ja pliit lülitub välja.

**Soojusastme ja pliidi väljalülitusaja vaheline seos:**

Soojusaste	Pliit lülitub välja pärast
1 - 3	6 tundi
4 - 7	5 tundi
8 - 9	4 tundi

Soojusaste	Pliit lülitub välja pärast
10 - 14	1,5 tundi

### 5.3 Soojusaste

Soojusastme määramiseks või muutmiseks:

Puudutage juhtriba sobiva kuumusastme juures või liigutage juhtribal sõrme, kuni jõuate õige kuumusastmeni.

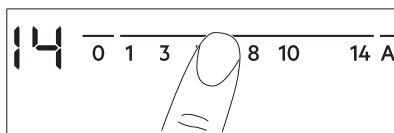

### 5.4 OptiHeat Control (3-astmeline jääkkuumuse indikaator)

#### HOIATUS!

Niikaua kui indikaator on sees, kaasneb põletusohut jääkkuumuse tõttu.

Indikaatorid lülituvad sisse, kui keeduväli on kuum. Need näitavad kasutatavate keeduväljade jääkkuumuse taset:

- jätka valmistamist,

- soojashoidmine,

- jääkkuumus.



Indikaatorid võivad sisse lülitada ka:

- külgnevatel keeduväljadel, isegi juhul, kui te neid parajasti ei kasuta,
- kui keedunõu pannakse külmale keeduväljale,
- kui pliit on deaktiveeritud, kuid keeduväli on endiselt kuum.

Indikaator kaob, kui keeduala on jahtunud.

## 5.5 Välimiste ringide sisse- ja väljalülitamine

Saate keeduala käsitsi reguleerida vastavalt keedunõu mõõtmetele.

Seadke keeduala kuumusaste. Valige keeduala tähistav sümbol:  .

**Välise ringi sisse lülitamiseks:** puudutage sümbolit. Indikaator süttib.

**Teise ringi sisse lülitamiseks:** puudutage uuesti sümbolit . Süttib järgmine indikaator.

**Välise ringi välja lülitamiseks** puudutage sümbolit, kuni indikaator kaob.





Kui lülitate keeduala sisse, kuid ei lülita sisse välimist ringi, võib alalt väljuv hõõgus hõlmata välimise ringi. See ei tähenda, et välimine ring on sisse lülitatud. Et näha, kas ring on sisse lülitatud, kontrollige indikaatorit.

## 5.6 Automaatne kuumutamine

Kasutage seda funktsiooni soovitud kuumusastme kiiremaks saavutamiseks. Kui see funktsioon on sees, töötab keeduväli kõigepealt kõrgeimal kuumusastmel, jätkates seejärel tööd soovitud kuumusastmel.



Funktsiooni aktiveerimiseks peab keeduväli olema külm.

**Keeduala funktsiooni aktiveerimiseks:** puudutage **A** (süttib ). Puudutage kohe soovitud soojusastet. 3 sekundi pärast süttib .

**välja lülitamiseks:** muutke kuumusastet.

## 5.7 Taimer

### • Pöördloendur

Seda funktsiooni võite kasutada ühe küpsetusessiooni pikkuse valimiseks.



Kõigepealt valige keeduvälja soojusaste, seejärel funktsioon.

**Keeduvälja valimine:** puudutage järjest , kuni ilmub keeduvälja indikaator.

**Funktsiooni sisselülitamiseks:** puudutage taimeri nuppu , et valida aeg (00-99 minutit). Kui keeduvälja indikaator hakkab vilkuma, toimub aja pöördloendus.

**Järelejäänud aja kontrollimiseks:**

puudutage  keeduvälja valimiseks. Keeduvälja indikaator hakkab vilkuma. Ekraanil kuvatakse järelejäänud aeg.

**Aja muutmiseks:** puudutage  keeduvälja valimiseks. Puudutage  või .

**Funktsiooni väljalülitamiseks:** puudutage  keeduvälja valimiseks ja siis puudutage . Järelejäänud aega loetakse tagurpidi kuni näiduni **00**. Keeduvälja indikaator kustub.





Kui aeg saab täis, vilgub **00** ja kostab helisignaali. Keeduväli lülitub välja.

**Heli peatamine:** puudutage .

### • CountUp Timer

Selle funktsiooni abil saate määrata, kui kaua keeduväli töötab.

**Keeduvälja valimine:** puudutage järjest , kuni ilmub keeduvälja indikaator.

**Funktsiooni sisselülitamiseks:** puudutage taimeril . Ilmub . Kui keeduvälja indikaator hakkab vilkuma, toimub aja loendus. Ekraanil vaheldub  ja loendatud aeg (minutites).

**Et vaadata, kui kaua keeduväli töötab:**

puudutage  keeduvälja valimiseks. Keeduvälja indikaator hakkab vilkuma. Ekraanil kuvatakse aeg, kui kaua keeduväli töötab.

**Funktsiooni väljalülitamiseks:** puudutage ja seejärel või Keeduvälja indikaator kustub.

• **Minutilugeja**

Seda funktsiooni saate kasutada, kui pliit on sisse lülitatud, kuid keeduväljad ei tööta.

Soojusastme ekraanil kuvatakse .

**Funktsiooni sisselülitamiseks:** puudutage taimeril ja siis puudutage või , et valida aeg. Kui aeg saab täis, kostab helisignaali ja **00** vilgub.

**Heli peatamine:** puudutage .



See funktsioon ei mõjuta keeduväljade tööd.

## 5.8 Paus

See funktsioon seab kõik töötavad keeduväljade madalaimale kuumusastmele.

Kui funktsioon töötab, on juhtpaneelil kõik muud sümbolid lukustatud.

Funktsioon ei peata taimerifunktsioone.

**1. Funktsiooni sisselülitamiseks:** vajutage nuppu .

lülitub sisse. Kuumusaste on langetatakse väärtusele 1.

**2. Funktsiooni deaktiveerimiseks:** vajutage .

Eelmine kuumusaste lülitub sisse.

## 5.9 Lukk

Keeduväljade kasutamise ajal saate juhtpaneeli lukustada. See hoiab ära soojusastme kogemata muutmise.

**Valige kõigepealt soojusaste.**

**Funktsiooni sisselülitamiseks:** puudutage süttib 4 sekundiks. Taimer jääb sisselülitatuks.

**Funktsiooni väljalülitamiseks:** puudutage . Süttib viimati kasutatud soojusaste.



Pliidi väljalülitamisel lülitub välja ka see funktsioon.

## 5.10 Lapselukk

See funktsioon hoiab ära pliidiplaadi juhusliku sisselülitamise.

**Funktsiooni sisselülitamiseks:** käivitage pliit abil. Ärge valige soojusastet.

Puudutage 4 sekundit. süttib. Lülitage pliit välja abil.

**Funktsiooni väljalülitamiseks:** käivitage pliit abil. Ärge valige soojusastet. Puudutage 4 sekundit. süttib. Lülitage pliit välja abil.

**Funktsiooni ignoreerimiseks ühe toiduvalmistamise ajaks:** lülitage pliit sisse

abil. süttib. Puudutage 4 sekundi vältel. **Valige soojusaste 10 sekundi jooksul.** Pliiti saab nüüd kasutada. Kui lülitate pliidi välja abil, on funktsioon jälle sees.

## 5.11 OffSound Control (helide sisse- ja väljalülitamine)

Lülitage pliit välja. Puudutage 3 sekundi vältel. Ekraan süttib ja kustub. Puudutage 3 sekundit . Süttib või . Puudutage taimeril , et valida üks järgnevatest:

• – helid on väljas

• – helid on sees

Valiku kinnitamiseks oodake, kuni pliit automaatselt välja lülitub.

Kui funktsioon on seatud valikule , kuulete helisid ainult järgmistel juhtudel:

- puudutades
- Minutilugeja jõuab lõpule
- Pöördloendur jõuab lõpule
- kui juhtpaneelile midagi asetatakse.

## 6. VIHJEID JA NÄPUNÄITEID

### HOIATUS!

Vt ohutust käsitlevaid peatükke.

### 6.1 Keedunõud

- Keedunõu põhi peaks olema võimalikult paks ja tasane.
- Enne panni asetamist pliidiplaadile kontrollige, kas selle põhi on kuiv ja puhas.
- Kriimustuste vältimiseks ärge libistage ega hõõruge nõusid keraamilisel klaasil.



Emailitud terasest ja alumiinium- või vaskpõhjaga nõud võivad tekitada klaaskeraamilisele pinnale värvimuutusi.

### 6.2 Öko Timer (Öko taimer)

Energia säästmiseks lülitub keeduvälja soojendus välja enne pöördloenduse taimeri signaali kõlamist. Tööaja pikkus sõltub valitud soojusastmest ja küpsetusaja pikkusest.

### 6.3 Toiduvalmistamise rakenduste näited



Tabelis olevad andmed on üksnes suunavad.

Kuumusastme	Kasutage järgmiseks:	Aeg (min.)	Näpunäited
 - 1	Toidu soojashoidmiseks.	vastavalt vajadusele	Pange nõule alati kaas peale.
1 - 3	Hollandi kaste; sulatamine: või, šokolaad, želatiin.	5 - 25	Segage aeg-ajalt.
2 - 3	Tahkemaks muutmine: kohevad omletid, küpsetatud munad.	10 - 40	Küpsetage kaanega.
3 - 5	Riisi ja piimatoitude keetmine vaikselt, valmistoidu soojendamine.	25 - 50	Vedeliku kogus peab olema riisi kogusest vähemalt kaks korda suurem, piimatoite tuleb poole valmistamise järel segada.
5 - 7	Hautage köögivilju, kala, liha.	20 - 45	Lisage paar supilusikatäit vett. Kontrollige protsessi ajal vee kogust.
7 - 9	Aurutage kartuleid ja muid köögivilju.	20 - 60	Katke poti põhi 1–2 cm veega. Kontrollige protsessi ajal veetaset. Hoidke potil kaas peal.
7 - 9	Suurema koguse toidu, hautiste ja supide valmistamine.	60 - 150	Kuni 3 l vedelikku koos koostisosadega.
9 - 12	Kerge praadimine: eskalopid, vasikalihast cordon bleu, kotletid, karbonaad, vorstid, maks, keedutainas, munad, pannkoogid, sõõrikud.	vastavalt vajadusele	Vajadusel keerake ümber.
12 - 13	Tugev praadimine, kartulipannkoogid, seljatükid, steigid.	5 - 15	Vajadusel keerake ümber.
14	Keetke vesi, keetke pasta, pruunistage liha (guljašš, hautatud liha, frittite friikartulid).		

## 7. PUHASTUS JA HOOLDUS

### HOIATUS!

Vt ohutust käsitlevaid peatükke.

### 7.1 Üldteave

- Puhastage pliiti iga kord pärast kasutamist.
- Kasutage alati puhta põhjaga nõusid.
- Kriimustused või tumedad plekid pinnal ei mõjuta kuidagi pliidi tööd.
- Kasutage pliidi pinna jaoks sobivat puhastusvahendit.
- Kasutage spetsiaalse klaasikaabitsat.

### 7.2 Pliidi puhastamine

- **Eemaldage kohe:** sulanud plast, plastkile, sool, suhkur ja suhkrut sisaldavad

toiduained, vastasel korral võib kinnikõrbenud mustus pliiti kahjustada. Vältige põletusi. Asetage spetsiaalne pliidiplaadi kaabits õige nurga all klaaspinnale ja liigutage selle tera pliidiplaadi pinnal.

- **Eemaldage, kui pliidiplaat on piisavalt jahtunud:** katlakiviringid, veeringid, rasvapekid, metalse läikega plekid. Puhastage pliiti niiske lapi ja mitteabrasiivse pesuainega. Pärast puhastamist kuivatage pliiti pehme lapiga.
- **Metalse läikega pleki eemaldamine:** kasutage vee ja äädika lahust ja puhastage selles niisutatud lapiga pliidi pinda.







## 8. VEAOTSING

### HOIATUS!

Vt ohutust käsitlevaid peatükke.

### 8.1 Mida teha, kui...

Probleem	Võimalik põhjus	Kõrvaldamise abinõu
Pliidiplaati ei saa käivitada või kasutada.	Pliidiplaat ei ole elektrivõrku ühendatud või ühendus ei ole korralik.	Kontrollige, kas pliidiplaat on õigesti elektrivõrku ühendatud.
	Kaitse on vallandunud.	Veenduge, et tõrke põhjuseks on kaitse. Kui kaitse korduvalt uuesti vallandub, võtke ühendust elektrikuga.
	Te ei vali 10 sekundi jooksul soojusastet.	Käivitage pliidiplaat uuesti ja seadke soojusaste vähemalt 10 sekundi jooksul.
	Puudutasite samaaegselt 2 või enamat puuteala.	Puudutage ainult ühte puuteala.
	Paus on sisse lülitatud.	Vt jaotist "Paus".
	Juhtpaneelil on vesi või rasvapekid.	Puhastage juhtpaneel.
Võite kuulda pidevat helisignaali.	Elektriühendus ei ole nõuetekohane.	Eemaldage pliidiplaat vooluvõrgust. Laske kvalifitseeritud elektrikul ühendused üle kontrollida.

Probleem	Võimalik põhjus	Kõrvaldamise abinõu
Kostab helisignaali ja pliidiplaat lülitub välja. Pliidiplaadi välja lülitumisel kostab helisignaali.	Olete asetanud midagi ühele või enamale andurialale.	Eemaldage andurialadelt mistahes esemed.
Pliidiplaat lülitub välja.	Olete asetanud midagi andurialale  .	Eemaldage andurialalt mistahes esemed.
Jääkkuumuse indikaator ei lülitu sisse.	Ala ei ole kuum, sest see töötas vaid lühikest aega või andur on kahjustunud.	Kui ala kuumutamiseks kulub liiga palju aega, siis pöörduge volitatud teeninduskeskusesse.
Automaatne kuumutamine funktsioon ei tööta.	Valitud on kõrgeim soojusaste.	Kõrgeimal soojusastmel on sama võimsus kui funktsioonil.
	Ala on kuum.	Laske alal piisavalt maha jahtuda.
 Mitme tsooni alas on tume pind.	See on normaalne, et mitme tsooni alas on tume pind.	
Juhtpaneeli on kuum puudutada.	Kööginõu on liiga suur või on paigutatud juhtpaneelile liiga lähedale.	Võimalusel asetage suured nõud tagumistele väljadele.
Kui puudutate paneeli andurialasid, puudub heli.	Helid on välja lülitatud.	Lülitage heli sisse. Vt jaotist "Igapäevane kasutamine".
 hakkab tööle.	Lapselukk või Lukk töötab.	Vt jaotist "Igapäevane kasutamine".
 ja number lülitub sisse.	Pliidiplaadil on tõrge.	Lülitage pliidiplaat välja ja käivitage uuesti 30 sekundi möödudes. Kui  süttib uuesti, eemaldage pliiit vooluvõrgust. Lülitage pliidiplaat vooluvõrku tagasi 30 sekundi pärast. Kui probleem püsib, pöörduge volitatud teeninduskeskusesse.
 hakkab tööle.	Elektrihelast puudub teine faas.	Kontrollige, kas pliidiplaat on õigesti elektrivõrku ühendatud. Keerake kaitsmed välja, oodake üks minut ja lülitage siis uuesti sisse.

## 8.2 Kui te ei leia lahendust ...

Kui te ei suuda probleemile ise lahendust leida, siis võtke ühendust edasimüüja või teeninduskeskusega. Esitage andmed andmesildilt. Esitage ka kolmetäheline klaaskeraamika kood (see asub klaaspinna

nurgas) ja ilmuv veateade. Veenduge, et kasutasite pliidiplaati õigesti. Vastasel juhul on hooldustehniku või edasimüüja poolt teostatav hooldus tasuline ka garantiiaja jooksul. Teavet garantiiperioodi ja volitatud hoolduskeskuste kohta leiate garantiivihikust.



## 9. TEHNILISED ANDMED

### 9.1 Andmesilt

Mudel HK654070IB  
Tüüp 60 HAD 56 AO

Seerianr .....  
AEG

Tootekood (PNC) 949 492 638 00  
220 - 240 V / 400 V 2N, 50 – 60 Hz  
Valmistatud: Rumeenias  
7.1 kW



### 9.2 Keeduväljade tehnilised näitajad

Keeduväli	Nimivõimsus (max soojusaste) [W]	Keeduala läbimõõt [mm]
Vasak eesmine	800 / 1600 / 2300	125 - 210
Vasak tagumine	1200	145
Parem eesmine	1200	145
Parem tagumine	1500 / 2400	170 / 265

Parimate tulemuste saamiseks kasutage nõusid, mille läbimõõt ei ole keeduvälja läbimõödust suurem.

## 10. ENERGIATÕHUSUS

### 10.1 Tooteteave

Mudeli tunnus	HK654070IB	
Pliidi tüüp	Sisseehitatud pliit	
Toidukuumtöötlemisvõõndite arv	4	
Kuumutustehnoloogia	Kiirgekuumusallikas	
Ringikujuliste toidukuumtöötlemisvõõndite läbimõõt (Ø)	Vasak eesmine Vasak tagumine Parem eesmine	21.0 cm 14.5 cm 14.5 cm
Mitte-ringikujulise toidukuumtöötlemisvõõndi pikkus (P) ja laius (L)	Parem tagumine	P 26.5 cm L 17.0 cm
Toidukuumtöötlemisvõõndi energiatarbimine (EC electric cooking)	Vasak eesmine Vasak tagumine Parem eesmine Parem tagumine	194.9 Wh/kg 188.0 Wh/kg 188.0 Wh/kg 191.6 Wh/kg
Pliidi energiatarbimine (EC electric hob)	190.6 Wh/kg	

IEC / EN 60350-2 – Kodumajapidamises kasutatavad elektrilised toiduvalmistusseadmed – 2. osa: Pliidiplaadid – Toimivuse mõõtemetodid.

## 10.2 Energiasäästlik

Alljärgnevate soovitude järgimisel saate igapäevase toiduvalmistamise ajal energiat säästa.

- Kui kuumutate vett, kasutage ainult vajalikku kogust.

- Võimalusel pange nõule alati kaas peale.
- Enne keeduala sisselülitamist asetage kööginõu sellele.
- Kööginõu põhja läbimõõt peab võrduma toiduvalmistamisala läbimõõduga.
- Kasutage väiksemal keedualal väiksemat kööginõud.
- Pange nõu otse keeduala keskele.
- Toidu soojashoidmiseks või sulatamiseks kasutage jääkkuumust.

## 11. JÄÄTMEKÄITLUS

Sümboliga  tähistatud materjalid võib ringlusse suunata. Selleks viige pakendid vastavatesse konteineritesse. Aidake hoida keskkonda ja inimeste tervist ja suunake elektri- ja elektroonilised jäätmed ringlusse.

Ärge visake sümboliga  tähistatud

seadmeid muude majapidamisjäätmete hulka. Viige seade kohalikku ringluspunkti või pöörduge abi saamiseks kohalikku omavalitsusse.

## საუკეთესო შედეგებისთვის

გმაღლობთ, რომ აირჩიეთ ეს AEG პროდუქტი. ჩვენ შევქმენით იგი, რათა იდეალური მუშაობის შესაძლებლობა მოგვეცა დიდი ხნის მანძილზე ინოვაციური ტექნოლოგიებით, რომლებიც ცხოვრებას აადვილებს ჩვეულებრივი მოწყობილობებისგან განსხვავებული ფუნქციებით. გთხოვთ დაუთმოთ რამდენიმე წუთი წაკითხვას, რათა შეძლოთ მისგან მაქსიმუმის მიღება.  
**ენჯიეთ ჩვენს ვებგვერდს, რათა:**



მიიღოთ მოხმარების შესახებ რჩევები, ბროშურები, პრობლემის დროს დახმარება, სერვისისა და შეკეთების შესახებ ინფორმაცია:

[www.aeg.com/support](http://www.aeg.com/support)



დაარეგისტრიროთ თქვენი პროდუქტი უკეთესი სერვისისთვის:

[www.registeraeg.com](http://www.registeraeg.com)



შეიძინოთ აქსესუარები, მეორადი და ორიგინალი სათადარიგო ნაწილები თქვენი მოწყობილობისთვის:

[www.aeg.com/shop](http://www.aeg.com/shop)

## კლიენტებზე ზრუნვა და მომსახურება

ყოველთვის გამოიყენეთ ორიგინალი სათადარიგო ნაწილები. თქვენს ავტორიზებულ სერვის ცენტრთან დაკავშირებისას, დარწმუნდით, რომ ხელთ გაქვთ შემდეგი მონაცემები: მოდელი, PNC, სერიული ნომერი. ინფორმაციის ნახვა შესაძლებელია ქარხნულ პასპორტში.

 გაფრთხილება / სიფრთხილე-უსაფრთხოების ინფორმაცია

 ზოგადი ინფორმაცია და რჩევები

 გარემოს შესახებ ინფორმაცია

ექვემდებარება შეცვლას წინასწარი გაფრთხილების გარეშე.

## შინაარსი

1. უსაფრთხოების ინფორმაცია.....	67
2. უსაფრთხოების ინსტრუქციები.....	70
3. მონტაჟი.....	73
4. პროდუქტის აღწერა.....	74
5. ყოველდღიური გამოყენება.....	76
6. მინიშნებები და რჩევები.....	79
7. მოვლა და დასუფთავება.....	80
8. პრობლემის აღმოფხვრა.....	81
9. ტექნიკური მონაცემები.....	83
10. ენერგოეფექტურობა.....	83
11. გარემოსდაცვითი პრობლემები.....	84

## 1. უსაფრთხოების ინფორმაცია

მოწყობილობის დამონტაჟებამდე და მოხმარებამდე, ყურადღებით წაკითხეთ მოწოდებულ ინსტრუქციებს. მწარმოებელი პასუხისმგებელი არ არის არასწორი

მონტაჟის ან მოხმარების დროს მიყენებულ რაიმე სახის ზიანზე. ყოველთვის იქონიეთ ინსტრუქციები უსაფრთხო და ხელმისაწვდომ ადგილზე მომავალი გამოყენებისთვის.

## **1.1 ბავშვებისა და დაუცველი ადამიანების უსაფრთხოება**

- ამ მოწყობილობის გამოყენება შეუძლიათ ბავშვებს 8 წლის ასაკიდან და შეზღუდული ფიზიკური, გრძნობითი ან მენტალური შესაძლებლობის მქონე ან გამოუცდელ პიროვნებებს, თუ მათ მიეცემათ მითითებები მოწყობილობის გამოყენებასთან დაკავშირებით უსაფრთხო გზით და გაიაზრებენ დაკავშირებულ საფრთხეებს. 8 წლამდე ასაკის ბავშვები და მნიშვნელოვნად უნარშეზღუდული პირები უნდა მოერიდონ მოწყობილობასთან სიახლოვეს ან გამუდმებული მეთვალყურეობის ქვეშ იყვნენ.
- ბავშვები უნდა იყვნენ ზედამხედველობის ქვეშ, რათა არ ითამაშონ მოწყობილობით.
- იქონიეთ შეფუთვა ბავშვებისგან მოშორებით და განკარგეთ იგი სათანადოდ.
- გაფრთხილება: გამოყენების დროს მოწყობილობა და მისი ხელმისაწვდომი ნაწილები ცხელდება. მოაშორეთ ბავშვები და შინაური ცხოველები მოწყობილობას გამოყენების ან გაგრილების პროცესში.
- თუ მოწყობილობას გააჩნია ბავშვების უსაფრთხოების აპარატი, იგი უნდა ჩაირთოს.
- ბავშვებმა არ უნდა დაასუფთაონ და მოიხმარონ მოწყობილობა უფროსების ზედამხედველობის გარეშე.

## **1.2 ზოგადი უსაფრთხოება**

- ეს მოწყობილობა მხოლოდ საკვების მოსამზადებლად არის განკუთვნილი.
- ეს მოწყობილობა განკუთვნილია ერთი ოჯახის მიერ შინ გამოსაყენებლად დახურულ სივრცეში.

- ეს მოწყობილობა შეიძლება გამოიყენებოდეს ოფისებში, სასტუმროს ნომრებში, B&B-ს ნომრებში, საოჯახო ფერმის ტიპის სასტუმროებსა და სხვა მსგავს საცხოვრებლებში, სადაც ასეთი გამოყენება არ სცდება (საშუალო) საყოფაცხოვრებო მოხმარების დონეებს.
- გაფრთხილება: გამოყენების დროს მოწყობილობა და მისი ხელმისაწვდომი ნაწილები ცხელდება. საჭიროა სიფრთხილე გაცხელებულ ელემენტებთან შეხების თავიდან ასაცილებლად.
- გაფრთხილება: ღუმელზე უმეტესადაა უსაფრთხო დატოვებული, ცხიმით ან ზეთით საჭმლის მზადება შეიძლება სახიფათო იყოს და ხანძარი გამოიწვიოს.
- არასდროს გამოიყენოთ წყალი საჭმლის მოსამზადებელი ცეცხლის ჩასაქრობად. გამორთეთ მოწყობილობა და დაფარეთ ალი, მაგ., ცეცხლის საფარით ან ხუფით.
- გაფრთხილება: მოწყობილობას დენი არ უნდა მიეწოდებოდეს გარე გადართვის მექანიზმით, როგორც არის ტაიმერი, ან არ უნდა იყოს დაკავშირებული სქემაზე, რომელიც რეგულარულად ირთვება ან ითიშება კომუნალური მოხმარების მიერ.
- სიფრთხილე: მზადების პროცესი მეთვალყურეობის ქვეშ უნდა იყოს. მოკლევადიანი მზადების პროცესი გამუდმებული მეთვალყურეობის ქვეშ უნდა იყოს.
- გაფრთხილება: ხანძრის საფრთხე: არ შეინახოთ ნივთები სამზარეულო ზედაპირებზე.
- მეტალის საგნები, როგორცაა დანები, ჩანგლები, კოვზები და სახურავები არ უნდა განთავსდეს ღუმლის ზედაპირზე, რადგან შეიძლება გაცხელდეს.
- ნუ გამოიყენებთ მოწყობილობას ინსტალაციის ინსტალაციამდე.
- არ გამოიყენოთ ორთქლით სარეცხი საშუალება მოწყობილობის გასაწმენდად.
- თუ მინის კერამიკული / მინის ზედაპირი გაიფხაჭხა, გამორთეთ მოწყობილობა და გათიშეთ შტეფსელიდან. თუ მოწყობილობა პირდაპირ არის დაკავშირებული

დენტან გამანაწილებლის საშუალებით, მოხსენით მცველი მოწყობილობის დენის წყაროდან გამოსართავად. ნებისმიერ შემთხვევაში, დაუკავშირდით ავტორიზებულ სერვის ცენტრს.

- თუ კვების სადენი დაზიანებულია, მისი შეცვლა უნდა მოხდეს მწარმოებლის, ავტორიზებული სერვის ცენტრის ან მსგავსი კვალიფიკაციის მქონე პირების მიერ, რათა თავიდან იქნას აცილებული ელექტრობასთან დაკავშირებული საფრთხეები.
- გაფრთხილება: გამოიყენეთ მხოლოდ ღუმლის მწარმოებლის მიერ დამზადებული, ინსტრუქციამი რეკომენდებული ან მოწყობილობას მოყოლილი ღუმლის მცველები. არასათანადო მცველების გამოყენებამ შეიძლება უბედური შემთხვევები გამოიწვიოს.

## 2. უსაფრთხოების ინსტრუქციები

### 2.1 მონტაჟი

**⚠ გარფრთხილება!**  
ეს მოწყობილობა მხოლოდ კვალიფიცირებულმა სპეციალისტმა უნდა დააყენოს.

**⚠ გარფრთხილება!**  
დაზიანების ან მოწყობილობის გაფუჭების რისკი.

- მოხსენით ყველა შეფუთვა.
- არ დაამონტაჟოთ და არ გამოიყენოთ დაზიანებული მოწყობილობა.
- მიჰყევით დამონტაჟების ინსტრუქციებს, რომელიც მოწყობილობას მოჰყვება.
- შეინარჩუნეთ მინიმალური დისტანცია სხვა მოწყობილობებთან და ხელსაწყოებთან.
- ყოველთვის იყავით ფრთხილად მოწყობილობის გადატანისას, რადგან მძიმეა. ყოველთვის გამოიყენეთ დამცავი ხელთათმანები და თანდართული ფეხსაცმელი.
- ტენის შეღწევის თავიდან ასაცილებლად, კარადის გახსნილი

- ზედაპირები დალუქეთ ჰერმეტიკით, რათა არ გამოიწვიოს დაბერვა.
- დაიცავით მოწყობილობის ქვედა ნაწილი ორთქლისა და ტენისგან.
- არ დაამონტაჟოთ მოწყობილობა კართან ან ფანჯრის ქვეშ. ეს თავიდან აგაცილებთ ცხელი ქვების გადმოვარდნას მოწყობილობიდან კარის ან ფანჯრის გაღებისას.
- თუ მოწყობილობა დამონტაჟებულია უჯრების ზემოთ, დარწმუნდით, რომ მოწყობილობის ძირსა და ზედა უჯრას შორის საკმარისი სივრცეა ჰაერის ცირკულაციისთვის.
- მოწყობილობის ძირი შეიძლება გაცხელდეს. დარწმუნდით, რომ მოწყობილობის ქვეშ აყენებთ პლაივუდისგან, სამზარეულოს კარკასის მასალისგან ან სხვა არა-აალებადი მასალისგან დამზადებულ გამყოფ ჰანელს, რათა თავიდან აიცილოთ ქვედა ნაწილზე წვდომა.
- გამოყოფი ჰანელი სრულად უნდა ფარავდეს ქურის ქვეშ არსებულ არეს.

## 2.2 ელექტრული შეერთება

### ⚠ გარფთხილება!

ხანძრისა და დენის დარტყმის რისკი.

- ელექტრული შეერთებები უნდა გაიყვანოს კვალიფიციურმა ელექტრიკოსმა.
- მოწყობილობა უნდა იყოს დამიწებული.
- ნებისმიერი ოპერაციის დაწყებამდე დარწმუნდით, რომ მოწყობილობა გამორთულია დენის წყაროდან.
- დარწმუნდით, რომ სპეციფიკაციის იარაღი უნდა მითითებული პარამეტრები თავსებადია ძირითადი დენის წყაროს ელექტრო სპეციფიკაციებთან.
- დარწმუნდით, რომ მოწყობილობა სწორად არის დამონტაჟებული. მოშვებულმა ან არასწორად დაყენებულმა ელექტრო სადენმა ან შტეფსელმა (ასეთის არსებობის შემთხვევაში) შეიძლება ტერმინალი ძალიან გააცხლოს.
- გამოიყენეთ სწორი ელექტრო სადენი.
- არ გადახლართოთ ელექტროსადენი.
- დარწმუნდით, რომ დამცველი დაყენებულია.
- გამოიყენეთ სადენის დამჭერი.
- დარწმუნდით, რომ მთავარი სადენი ან ჩანგალი (ასეთის არსებობის შემთხვევაში) არ ეხება ცხელ მოწყობილობას ან სამზარეულოს ცხელ ჭურჭელს, როცა მოწყობილობას რთავთ უახლოეს როზეტში.
- არ გამოიყენოთ მარავალშესაერთებლიანი გადამყვანები და დამაგრებლებები.
- დარწმუნდით, რომ არ აზიანებთ ჩანგალსა (თუ შეესაბამება) და ქსელის კაბელს. დაზიანებული კაბელის გამოსაცვლელად დაუკავშირდით თქვენს ავტორიზებულ სერვის ცენტრს ან ელექტრიკოსს.
- პირდაპირი და იზოლირებული ნაწილების დარტყმის საწინააღმდეგო დაცვა ისე უნდა იყოს დამაგრებული, რომ ინსტრუმენტების გარეშე მოხსნა არ შეიძლებოდეს.
- შტეფსელი როზეტთან დააკავშირეთ მხოლოდ მონტაჟის ბოლოს. დარწმუნდით, რომ როზეტთან წვდომა არის დამონტაჟების შემდეგ.

- თუ როზეტი მოშვებულია, არ შეაერთოთ შტეფსელი.
- არ მოჭაჩოთ კაბელს მოწყობილობის გამოსართავად. ყოველთვის გამოსწიეთ შტეფსელი.
- გამოიყენეთ მხოლოდ სწორი საინჟოლაჯიო მოწყობილობები: ხაზის მცველები, მცველები (ბუდიდან ამოღებული ხრახნიანი მცველები), მიწაზე ჟონვის კვალი და კონტაქტორები.
- ელექტრულ ინსტალაციას უნდა ჰქონდეს საინჟოლაჯიო აპარატი, რომელიც საშუალებას მოგვცემთ გათიშოთ მოწყობილობა დენის ქსელიდან ყველა პოლუსზე. საინჟოლაჯიო აპარატს უნდა ჰქონდეს კონტაქტის ღიობი არანაკლებ 3 მმ სისქის.

## 2.3 გამოყენება

### ⚠ გარფთხილება!

დაზიანების, დაწვის და დენის დარტყმის რისკი.

- არ შეცვალოთ ამ მოწყობილობის სპეციფიკაცია.
- პირველ გამოყენებამდე მოაცილეთ მთელი შეფუთვა, იარაღი და დამცავი ფირი (ასეთის არსებობის შემთხვევაში).
- დარწმუნდით, რომ სავეტილაციო ღიობები არ არის დაბლოკილი.
- არ დატოვოთ მოწყობილობა მუშაობის დროს უმეტესადაა ურეოდ.
- ყოველი გამოყენების შემდეგ დააყენეთ საკვების მომზადების ზონა „გამორთულ“ პოზიციაზე.
- არ დალოთ დანა-ჩანგალი ან ქვების თავსახური სამზარეულო ზონაზე. ისინი შეიძლება გახურდეს.
- არ ამუშაოთ მოწყობილობა სველი ხელით ან წყალთან კონტაქტისას.
- არ გამოიყენოთ მოწყობილობა სამუშაო ან შესანახ ზედაპირად.
- თუ მოწყობილობის ზედაპირი გაიფხაჭხა, დაუყოვნებლივ გამორთეთ მოწყობილობა დენის წყაროდან. ეს არის დენის დარტყმის თავიდან ასაცილებლად.
- საკვები პროდუქტის ცხელ ზეთში ჩადებისას, ზეთი შეიძლება აშხვდეს.

### **⚠ გარფთხილება!**

ხანძრისა და აფეთქების რისკი.

- გახურებულმა ცხიმებმა და ზეთმა შეიძლება აალებადი ორთქლი გამოუშვას. მოარდეთ ცეცხლი ან ცხელი საგნები ცხიმსა და ზეთს მზადებისას.
- ცხელი ზეთის მიერ გამოშვებულმა ორთქლმა შეიძლება უეცარი აალება გამოიწვიოს.
- გამოყენებულმა ზეთმა, რომელიც საკვების ნარჩენებს შეიცავს შეიძლება გაცილებით დაბალ ტემპერატურაზე გამოიწვიოს ხანძარი, ვიდრე პირველად გამოყენებულმა ზეთმა.
- არ დადოთ აალებადი პროდუქტი, ან სველი საგნები აალებად პროდუქტებთან ერთად მოწყობილობაში, მოწყობილობაზე ან მასთან ახლოს.

### **⚠ გარფთხილება!**

მოწყობილობის გაფუჭების რისკი.

- ნუ მოათავსებთ სამზარეულოს ცხელ ჭურჭელს მართვის პანელზე.
- არ დადოთ ტაფის ცხელი თავსაწური ქურის შუშის ზედაპირზე.
- არ ადუღოთ სამზარეულოს ჭურჭელი სრულად ამოშრობამდე.
- გამოიჩინეთ სიფრთხილე, რომ მოწყობილობაზე არ დაგივარდეთ საგნები ან სამზარეულოს ჭურჭელი. ზედაპირი შეიძლება დაზიანდეს.
- ნუ ჩართავთ საჭმლის მომზადების ზონებს ცარიელი ჭურჭლით ან ჭურჭლის გარეშე.
- მოწყობილობაზე არ დადოთ ალუმინის ფოლგა.
- თუჯის, ალუმინის ან დაზიანებული ძირის მქონე ჭურჭელმა შეიძლება გამოიწვიოს ნაკაწრების გაჩენა შუშის / შუშის კერამიკულ ზედაპირზე. როდესაც გჭირდებათ საგნების სამზარეულო ზედაპირზე გადატანა, ყოველთვის ასწიეთ იგი.

## **2.4 მოვლა და დასუფთავება**

- ზედაპირის მასალის დაზიანების თავიდან ასაცილებლად

რეგულარულად გაწმინდეთ მოწყობილობა.

- გაწმენდამდე, გამორთეთ მოწყობილობა და დააცადეთ რომ გაცივდეს.
- არ გამოიყენოთ წყლის სპრეი და ორთქლი მოწყობილობის გასაწმენდად.
- გაწმინდეთ მოწყობილობა რბილი სველი ტილოთი. გამოიყენეთ მხოლოდ ნეიტრალური სარეცხი საშუალება. არ გამოიყენოთ აბრაზიული პროდუქტები, აბრაზიული საწმენდი ბალაშები, გამსხნელები ან რკინის ნივთები.

## **2.5 სერვისი**

- მოწყობილობის შესაკეთებლად დაუკავშირდით ავტორიზებულ სერვის ცენტრს. გამოიყენეთ მხოლოდ ორიგინალი სათადარიგო ნაწილები.
- პროდუქტში არსებული ნათურა(ები) და სათადარიგო ნათურის ნაწილები დამოუკიდებლად უნდა შეიძინოთ: ეს ნათურები განკუთვნილია ექსტრემალური ფიზიკური პირობებისათვის საყოფაცხოვრებო დანადგარებში, როგორც არის ტემპერატურა, ვიბრაცია, ტენიანობა და ასევე იღებენ სასიგნალო ინფორმაციას დანადგარის საოპერაციო სტატუსის შესახებ. ისინი არ არის განკუთვნილი სხვა დანადგარებში გამოყენებისათვის და საყოფაცხოვრებო ოთახების გასანათებლად.

## **2.6 განკარგვა**

### **⚠ გარფთხილება!**

დაზიანებისა ან დაზუთვის რისკი.

- იმის შესახებ, თუ როგორ უნდა მოახდინოთ მოწყობილობის სწორი უტილიზაცია ინფორმაციის მისაღებად, დაუკავშირდით თქვენს ადგილობრივ უწყებას.
- გამორთეთ მოწყობილობა დენის მთავარი წყაროდან.
- გადაჭერთ მთავარი ელექტროსადენი მოწყობილობასთან ახლოს და შეინახეთ.



### 3. მონტაჟი

#### **⚠ გარფთხილება!**

იხილეთ უსაფრთხოების თავები.

#### 3.1 დაყენებამდე

ქურის დაყენებამდე, ჩაიწერეთ ინფორმაცია ქვემოთ მითითებული ტექნიკური მონაცემების ფირფიტიდან: ტექნიკური მონაცემების ფირფიტა განლაგებულია ქურის ქვედა ნაწილში.

სერიული  
ნომერი .....

#### 3.2 ჩაშენებული ქურები

ჩაშენებული ქურები გამოიყენეთ მხოლოდ მას შემდეგ, რაც ქურას სწორ, სტანდარტებთან შესაბამის ჩაშენებულ ბლოკებში და სამუშაო ზედაპირზე დააყენებთ .

#### 3.3 დამაკავშირებელი კაბელი

- ქურას თან მოყვება დამაკავშირებელი კაბელი.
- დაზიანებული ქსელის კაბელის გამოსაცვლელად, გამოიყენეთ კაბელის ტიპი: H05V2V2-F რომელიც უძლებს 90 °C ან უფრო მაღალ ტემპერატურას. დაუკავშირდით თქვენს ავტორიზებულ სერვისცენტრს. შემაერთებელი სადენი შეიძლება შეცვალოს მხოლოდ კვალიფიციურმა ელექტრიკოსმა.

#### 3.4 პლომბის დამაგრება – ინტეგრირებული მონტაჟი

1. სამუშაო ზედაპირზე ნარანდების გაწმენდა.
2. გაჭრით მოწოდებული 3x10 მმ პლომბის ზოლი ოთხ ზოლად. ზოლების სიგრძე ნარანდების სიგრძის ტოლი უნდა იყოს..
3. მოჭრით ზოლების ბოლოები 45° კუთხით. ისინი ნარანდების კუთხეებში ზუსტად უნდა ჯდებადეს.
4. დაამაგრეთ ზოლები ნარანდებზე. არ დაჭიმოთ ზოლები. არ გადააბათ ზოლების ბოლოები ერთმანეთზე.

ქურის აწყობის შემდეგ, დალუქეთ შუშის კერამიკასა და სილიკონიან სამუშაო ზედაპირს შორის დარჩენილი ღია სივრცე. დარწმუნდით, რომ შუშის კერამიკის ქვეშ სილიკონი არ ხვდება.

#### 3.5 აწყობა

თუ ქურას გამწოვის ქვეშ დაამონტაჟებთ, გთხოვთ, იხილოთ გამწოვის მონტაჟის ინსტრუქციები, რათა დაიცვათ მოწყობილობებს შორის მინიმალური მანძილი.

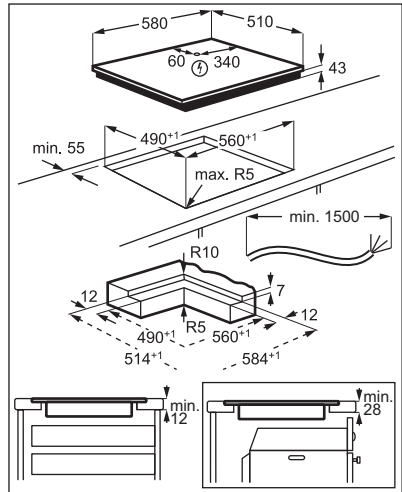
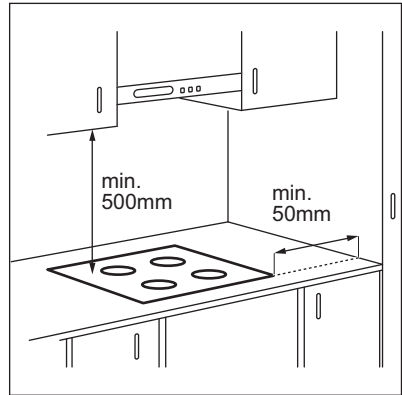

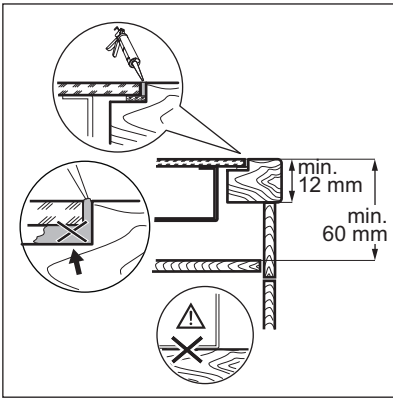
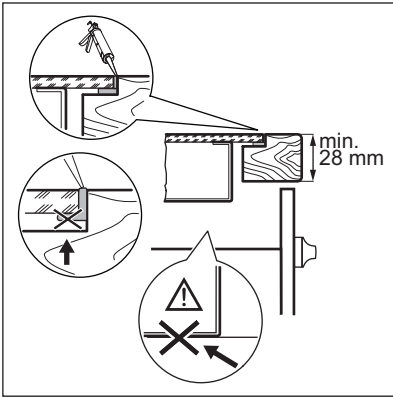

### 3.6 დამცავი ყუთი

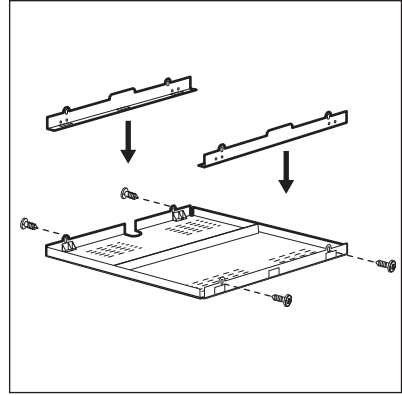

თუ დამცავ ყუთს იყენებთ (დამატებითი აქსესუარი), დამცავი ძირი უშუალოდ ქურის ქვეშ საჭირო არ არის. დამცავი ყუთის აქსესუარი გარკვეულ ქვეყნებში შესაძლოა, ხელმისაწვდომი არ იყოს. დაუკავშირდით მომხმარებლის მხარდაჭერის სერვისს.



თქვენ ვერ გამოიყენებთ დამცავ ყუთს თუ ქურას ღუმლის ზემოთ დაამონტაჟებთ.

## 4. პროდუქტის აღწერა

### 4.1 საკვების მოსამზადებელი ზედაპირის განლაგება

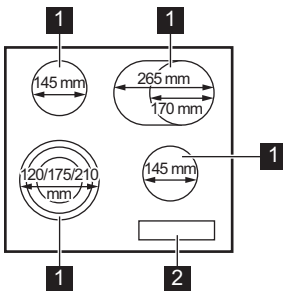

- 1 საკვების მომზადების ზონა
- 2 კონტროლის პანელი

## 4.2 მართვის პანელი განლაგება

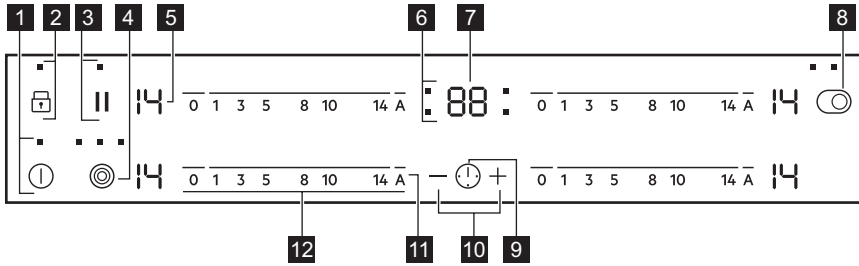

მოწყობილობის ასამუშავებლად გამოიყენეთ სენსორული ველები. დისპლეები, ინდიკატორები და ხმები გატყობინებენ, თუ რომელი ფუნქცია მუშაობს.

სენსორული ველი	ფუნქცია	კომენტარი	
1	⓪	ჩართვა / გამორთვა	ჭურის გასააქტიურებლად დეაქტივირებისათვის.
2	🔒	დაბლოკვა / ბავშვთა უსაფრთხოების მოწყობილობა	მართვის პანელის დასაბლოკად / განსაბლოკად.
3		პაუზა	ჭურის გასააქტიურებლად და დეაქტივირებისათვის.
4	⦿	-	გარე რგოლის გასააქტიურებლად და დეაქტივირებისათვის.
5	-	სითბოს პატამეტრების დისპლეი	სითბოს პარამეტრის საჩვენებლად.
6	-	საკვების მომზადების ზონების ტაიმერის ინდიკატორები	იმისათვის, რომ აჩვენოს, თუ რომელი ზონისთვის ნიშნავთ დროს.
7	-	ტაიმერის დისპლეი	დროის წუთებში საჩვენებლად.
8	⦿	-	გარე რგოლის გასააქტიურებლად და დეაქტივირებისათვის.
9	⌚	-	საკვების მომზადების ზონის ასარჩევად.
10	+ / -	-	დროის გასაზრდელად ან შესამცირებლად.
11	A	ავტომატური გაცხელება	ჭურის გასააქტიურებლად და დეაქტივირებისათვის.
12	-	მართვის ზოლი	გაცხელების პარამეტრის დასაყენებლად.

## 4.3 გაცხელების პატამეტრების დისპლეები

დისპლეი	აღწერა
⓪	საკვების მომზადების ზონა დეაქტივირებულია.

დისპლეი	აღწერა
-	საკვების მომზადების ზონა მუშა მდგომარეობაშია.
	პაუზა მუშა მდგომარეობაშია.
	ავტომატური გაცხელება მუშა მდგომარეობაშია.
+ ციფრი	სახეზეა გაუმართაობა.
/  /	OptiHeat Control (3 ნაბიჯი ნარჩენი სითბოს ინდიკატორი): საკვების მომზადების გაგრძელება / სითბოს შენარჩუნება / ნარჩენი სიცხე.
	დაბლოკვა / ბავშვთა უსაფრთხოების მოწყობილობა მუშაობს.
	ავტომატური გათიშვა მუშა მდგომარეობაშია.

## 5. ყოველდღიური გამოყენება

### გარფთხილება!

ინილეთ უსაფრთხოების თავები.

### 5.1 აქტივაცია და დეაქტივაცია

1 წამით შეეხეთ -ს ქურის გასააქტიურებლად ან დეაქტივირებისათვის.

### 5.2 ავტომატური გათიშვა

**ფუნქცია მოახდენს ქურის ავტომატურ დეაქტივაციას თუ:**

- საჭმლის მომზადების ყველა ზონა დეაქტივირებულია,
- თქვენ არ დააყენებთ გაცხელების პარამეტრს ქურის აქტივაციის შემდეგ,
- 0 წამზე მეტი ხნის განმავლობაში თქვენ რაიმეს დაღვრით ან დადებთ მართვის პანელზე (ტაფა, ნაჭერი და სხვ.). გაიყდერებს აკუსტიკური სიგნალი და ქურა გამოირთვება. მოაცილეთ საგანი ან გაწმინდეთ მართვის პანელი.
- თქვენ არ გჭირდებათ საკვების მომზადების ზონის დეაქტივაცია ან გაცხელების პარამეტრის შეცვლა გარკვეული დროის შემდეგ ქურა დეაქტივირდება.

**დამოკიდებულება გაცხელების პარამეტრსა და დროს შორის, რომლის შემდეგაც ხდება ქურის დეაქტივაცია:**

გაცხელების პარამეტრები	ქურა დეაქტივირდება
1 - 3	6 საათის შემდეგ
4 - 7	5 საათის შემდეგ
8 - 9	4 საათის შემდეგ
10 - 14	1,5 საათის შემდეგ

### 5.3 გაცხელების პარამეტრი

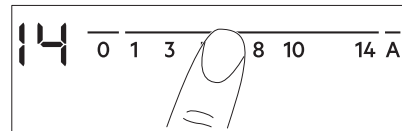

დააყენეთ ან შეცვალეთ გაცხელების პარამეტრი:

შეეხეთ მართვის ლენტზე გაცხელების სწორ პარამეტრს ან გადაუსვით თითი მართვის ლენტზე გაცხელების სწორ პარამეტრამდე.





## 5.4 OptiHeat Control (3 ნაბიჯი ნარჩენი სითბოს ინდიკატორი)

### გარფთხილება!

 /  /  სანამ ინდიკატორი ჩართულია, არსებობს ნარჩენი სიცხის ზემოქმედების შედეგად დამწვრობის მიღების რისკი.

ინდიკატორები გამოჩნდება მაშინ, როდესაც საკვების მომზადების ზონა ცხელია. ისინი საკვების თქვენ მიერ ამჟამად გამოყენებული მომზადების დონეებისთვის ნარჩენი სიცხის დონეს აჩვენებენ.

-  - საკვების მომზადების გაგრძელება,
-  - სითბოს შენარჩუნება,
-  - ნარჩენი სიცხე.



ინდიკატორი შეიძლება ასევე გამოჩნდეს:

- საკვების მომზადების მეზობელი დონეებისთვის იმ შემთხვევაშიც, თუ მათ არ იყენებთ,
- როდესაც სამზარეულოს ცხელი ჭურჭელი საკვების მომზადების ზონაში განთავსდება,
- როდესაც ქურა დეაქტივირებულია, მაგრამ საკვების მომზადების ზონა ისევ ცხელია.

ინდიკატორი გაქრება, როდესაც საკვების მომზადების ზონა გაცივდება.

## 5.5 გარე რგოლების ჩართვა და გამორთვა

შეგიძლიათ ჭურჭლის ზომის შესაბამისად დაარეგულიროთ ის ზედაპირი, რომელზეც ამზადებთ.

დააყენეთ გაცხელების პარამეტრი საჭმლის მომზადების ზონისთვის. აირჩიეთ საჭმლის მომზადების ზონის შესაბამისი სიმბოლო:  .

**გარე რგოლის გასააქტიურებლად:** შეეხეთ სიმბოლოს. გამოჩნდება ინდიკატორი.

**სხვა რგოლის გასააქტიურებლად:**

ხელახლა შეეხეთ ღილაკს . გამოჩნდება შემდეგი ინდიკატორი.

**გარე რგოლის დეაქტივირებისთვის:** შეეხეთ სიმბოლოს ერთეულს, სანამ ინდიკატორი არ გაქრება.



როდესაც საჭმლის მომზადების ზონას ააქტიურებთ, მაგრამ არ ააქტიურებთ გარე რგოლს, იმ სინათლემ, რომელიც გამოდის ზონიდან, შეიძლება დაფაროს გარე რგოლი. ეს იმას არ ნიშნავს, რომ გარე რგოლი გააქტიურებულია. იმის გასაგებად, რგოლი გააქტიურდა თუ არა, შეამოწმეთ ინდიკატორი.



## 5.6 ავტომატური გაცხელება

გამოიყენეთ ეს ფუნქცია გაცხელების სასურველი პარამეტრის უფრო მოკლე დროში მისაღებად. როდესაც ფუნქცია ჩართულია, კონფორი დასაწყისში უმაღლეს პარამეტრზე მუშაობს და შემდეგ მუშაობას გაცხელების სასურველ პარამეტრზე აგრძელებს.



ფუნქციის ჩართვისთვის კონფორი ცივი უნდა იყოს.

**კონფორის ამ ფუნქციის ჩასართავად:**

შეეხეთ **A**  გაჩნდება). მყისიერად შეეხეთ გაცხელების სასურველ პარამეტრს. 3 წამის შემდეგ  გაჩნდება.

**ამ ფუნქციის გამოსართავად:** შეცვალეთ გაცხელების პარამეტრი.

## 5.7 ტაიმერი

• **უკუთვლითი ტაიმერი**

თქვენ ამ ფუნქციის გამოყენება შეგიძლიათ ცალკეული მზადების სესიის ხანგრძლივობის დასაყენებლად.

პირველად, დააყენეთ საჭმლის მომზადების ზონის სიმზურვალის პარამეტრი, შემდეგ დააყენეთ ფუნქცია.

**საჭმლის მომზადების ზონის**

**დასაყენებლად:** შეეხეთ  რამდენჯერმე, იქამდე სანამ საჭმლის მომზადების ზონის ინდიკატორი გამოჩნდება.

**ფუნქციის გასააქტიურებლად:** შეეხეთ **+** ტაიმერს დროის დასაყენებლად (00 - 99 წუთი). დროის უკუთვლა დაიწყება როდესაც საჭმლის მომზადების ზონის ინდიკატორი დაიწყებს ციმციმს.

**დარჩენილი დროის სანახავად:** შეეხეთ **Ⓛ** საჭმლის მომზადების ზონის დასაყენებლად. საჭმლის მომზადების ზონის ინდიკატორი დაიწყებს ციმციმს. დისპლეი აჩვენებს დარჩენილ დროს.

**დროის შესაცვლელად:** შეეხეთ **Ⓛ** საჭმლის მომზადების ზონის დასაყენებლად. შეეხეთ **+** ან **-**.

**ფუნქციის დეაქტივაციისათვის:** შეეხეთ **Ⓛ** საჭმლის მომზადების ზონის დასაყენებლად და შემდეგ შეეხეთ **-**. დარჩენილი დროის უკუთვლა დაიწყება **00**-მდე. საჭმლის მომზადების ზონის ინდიკატორი გაქრება.

**i**  
როცა დრო ამოიწურება, გაისმება აკუსტიკური ხმოვანი სიგნალი და **00** აინთება. საჭმლის მომზადების ზონა დეაქტივირებულია.

**ხმის გამოსართველად:** შეეხეთ **Ⓛ**.

**• CountUp Timer**

ამ ფუნქციის გამოყენება შეგიძლიათ საჭმლის მომზადების ხანგრძლივი ზონის მუშაობის მონიტორინგისთვის.

**საჭმლის მომზადების ზონის**

**დასაყენებლად:** შეეხეთ **Ⓛ** რამდენჯერმე, იქამდე სანამ საჭმლის მომზადების ზონის ინდიკატორი გამოჩნდება.

**ფუნქციის გასააქტიურებლად:** შეეხეთ ტაიმერის **-**-ს. **Ⓛ** გამოჩნდება. დროის ათვლა დაიწყება როდესაც საჭმლის მომზადების ზონის ინდიკატორი დაიწყებს ციმციმს. დისპლეი

გადაირთვება **Ⓛ** სა და დათვლილ დროს შორის (წუთებში).

**იმის სანახავად, თუ რამდენ ხანს მუშაობს საჭმლის მომზადების ზონა:**

შეეხეთ **Ⓛ** საჭმლის მომზადების ზონის დასაყენებლად. საჭმლის მომზადების

ზონის ინდიკატორი დაიწყებს ციმციმს. დისპლეი აჩვენებს, თუ რამდენ ხანს მუშაობს ზონა.

**ფუნქციის დეაქტივაციისათვის:** შეეხეთ **Ⓛ** და შემდეგ შეეხეთ **+** ან **-**. საჭმლის მომზადების ზონის ინდიკატორი გაქრება.

**• წუთების შემსხენებელი**  
თქვენ ამ ფუნქციის გამოყენება შეგიძლიათ მაშინ, როდესაც ქურა გააქტიურებულია და საჭმლის მომზადების ზონები არ მუშაობს. სიმზურვალის პარამეტრის დისპლეი აჩვენებს **Ⓜ**.

**ფუნქციის გასააქტიურებლად:** შეეხეთ **Ⓛ** და შემდეგ შეეხეთ **+** ან **-** ტაიმერზე დროის დასაყენებლად. როცა დრო ამოიწურება, გაისმება აკუსტიკური ხმოვანი სიგნალი და **00** აინთება.

**ხმის გამოსართველად:** შეეხეთ **Ⓛ**.

**i**  
ფუნქციის არავითარი გავლენა არ აქვს საჭმლის მომზადების ზონების მუშაობაზე.

**5.8 პაუზა**

ეს ფუნქცია ყველა კონფორს, რომელიც მუშაობს მინიმალურ გაცხელების პარამეტრზე დააყენებს.

როცა ფუნქცია მუშაობს, მართვის პანელის ყველა სხვა სიმბოლო იბლოკება.

ფუნქცია არ აჩერებს ტაიმერის ფუნქციებს.

**1. ფუნქციის გასააქტიურებლად:**  
დააჭირეთ ლილავს **||**.

**Ⓜ** გამოჩნდება. სიმზურვალის პარამეტრი დაბლდება 1-მდე.

**2. ფუნქციის დეაქტივირებისთვის:**  
დააჭირეთ ლილავს **||**.

წინა გაცხელების პარამეტრი ჩაირთვება.

**5.9 დაბლოკვა**

სალვების მომზადების ზონების მუშაობისას შეგიძლიათ დაბლოკოთ მართვის პანელი. ეს ხელს უშლის

გაცხელების პარამეტრის შემთხვევით შეცვლას.

**თავდაპირველად დააყენეთ გაცხელების პარამეტრი.**

**ფუნქციის გასააქტიურებლად:** შეეხეთ **[F]**.

**[L]** 4 წამით ჩაირთვება. ტაიმერი დარჩება ჩართული.

**ფუნქციის დეაქტივაციისათვის:** შეეხეთ

**[F]**. ჩაირთვება წინა გაცხელების პარამეტრი.



როდესაც მოახდენთ ქურის დეაქტივაციას, ასევე ახდენთ მისი ფუნქციის დეაქტივაციას.

### 5.10 ბავშვთა უსაფრთხოების მოწყობილობა

მოცემული ფუნქცია ხელს უშლის ქურის შემთხვევით ამუშავებას.

**ფუნქციის გასააქტიურებლად:**

გააქტიურეთ ქურა **[1]**-ით. ნუ დააყენებთ რაიმე გაცხელების პარამეტრს. შეეხეთ **[F]**-ს 4 წამის განმავლობაში. **[L]** ჩაირთვება.

მოახდინეთ ქურის დეაქტივაცია **[1]**-ის საშუალებით.

**ფუნქციის გასააქტიურებლად:**

გააქტიურეთ ქურა **[1]**-ით. ნუ დააყენებთ რაიმე გაცხელების პარამეტრს. შეეხეთ **[F]**-ს 4 წამის განმავლობაში. **[L]** ჩაირთვება.

მოახდინეთ ქურის დეაქტივაცია **[1]**-ის საშუალებით.

**ფუნქციის საკვების მომზადებისას მხოლოდ ერთხელ გასაუქმებლად:**

გააქტიურეთ ქურა **[1]** საშუალებით. **[L]**

ჩაირთვება. შეეხეთ **[F]**-ს 4 წამის განმავლობაში. **დააყენეთ გაცხელების პარამეტრი 10 წამში.** შეგიძლიათ ამუშაოთ ქურა. როდესაც ქურას თიშავთ **[1]**-ით, ფუნქცია კვლავ იმუშავებს.

### 5.11 OffSound Control (ხმების გამორთვა და ჩართვა)

გამორთეთ ქურა. შეეხეთ **[1]** 3 წამის მანძილზე. ეკრანი ირთვება და ითიშება.

შეეხეთ **[F]** 3 წამის მანძილზე. **[60]** ან **[50]**

გაჩნდება. შეეხეთ ტაიმერს **+** შემდეგიდან ერთ-ერთის ასარჩევად:

- **[50]** - ხმები გათიშულია
  - **[60]** - ხმები ჩართულია
- თქვენი არჩევანის დასადასტურებლად, დაიცადეთ სანამ ქურა ავტომატურად დეაქტივირდება.

როცა ფუნქცია დაყენებულია **[50]** თქვენ გაიგონებთ ხმებს, მხოლოდ მაშინ, როცა:

- თქვენ ეხებით **[1]**
- წუთების შემსხენებელი ქვემოთ ჩამოვა
- უკუთვლითი ტაიმერი ქვემოთ ჩამოვა
- თქვენ მართვის პანელზე ათავსებთ რაღაცას.

## 6. მინიშნებები და რჩევები

### **⚠** გარფთხილება!

ინილეთ უსაფრთხოების თავები.

### 6.1 სამზარეულოს ჭურჭელი

- სამზარეულოს ჭურჭლის ძირი რაც შეიძლება სქელი უნდა იყოს.
- ქურის ზედაპირზე დადებამდე დარწმუნდით, რომ ტაფის ძირები სუფთა და მშრალია.

- ნაკარების თავიდან ასაცილებლად, არ ასრილობთ ან არ გაახახუნოთ ქვაბი კერამიკულ შუშაზე.



ემალირებული ფოლადისგან დამზადებულმა და ალუმინის ან სპილენძის ძირიანმა სამზარეულოს ჭურჭელმა შეიძლება გამოიწვიოს შუშის-კერამიკის ზედაპირის ფერის ცვლილება.

## 6.2 Öko Timer (ეკო ტაიმერი)

ენერჯის ეკონომისათვის, საკვების მომზადების ზონის გამაცხელებელი დეაქტივირდება ტაიმერის ამთვლელის წმის გაქურდვამდე. მუშაობის დროის მხრივ ცვლილებები გაცხელების დაყენებულ პარამეტრსა და საკვების მომზადების ოპერაციის ხანგრძლივობაზე დამოკიდებული.

## 6.3 საჭმლის მომზადების აპლიკაციების მაგალითები



აღნიშნულ ცხრილში მოცემული მონაცემები მხოლოდ სახელმძღვანელო დანიშნულებისაა.

სიმზურვალის პარამეტრი	გამოიყენეთ რათა:	დრო (წთ)	მინიშნებები
- 1	შეინარჩუნეთ მომზადებული საკვების სითბო.	საჭიროებისამებრ	დაახურეთ ჭურჭელს თავსახური.
1 - 3	ჰოლანდიური სოუსი, გამდნარი: კარაქი, შოკოლადი, ჟელატინი.	5 - 25	დროგამოშვებით მოურიეთ.
2 - 3	გამკრივით: რბილი ომლეტი, გამომცხვარი კვერცხი.	10 - 40	მოამზადეთ დაგებული სახურავით.
3 - 5	აადუღეთ ბრინჯი და რძის ბანის მქონე კერძები, შეაცხელეთ მზა კერძები.	25 - 50	დაამატეთ ბრინჯზე ორჯერ მეტი სითხე, პროცედურის მანძილზე ნახევრად აურიეთ რძის კერძები.
5 - 7	მომშუშელი ბოსტნეული, თევზი, ხორცი.	20 - 45	დაამატეთ რამდენიმე სუფრის კოვზი წყალი. ამ პროცესის დროს შეამოწმეთ წყლის რაოდენობა.
7 - 9	ორთქლზე მოხარშეთ კარტოფილი და სხვა ბოსტნეულები.	20 - 60	დაფარეთ ქვაბის ძირი 1-2 სმ წყლით. ამ პროცესის დროს შეამოწმეთ წყლის დონე. ქვაბს თავსახური არ მოხსნათ.
7 - 9	მოამზადეთ უფრო დიდი რაოდენობით საჭმელი, მოშუშული ხორცი და სუფები.	60 - 150	3 ლ-მდე სითხე და სხვა ინგრედიენტები.
9 - 12	ფრთხილი შეწვა: ესკალოპი, საქონლის ხორცის კორდონ ბლუ, კოტლეტი, ხორცის ან თევზის რულეტი, ძენვეული, ღვიძლი, რუ, კვერცხი, ბლინები, ფუნთუშები.	საჭიროებისამებრ	საჭიროებისამებრ გადააბრუნეთ.
12 - 13	სრულად შეწვა, დაკეპილი ბრაზულები, ფილეს სტიეკები, სტიეკები.	5 - 15	საჭიროებისამებრ გადააბრუნეთ.
14	აადუღეთ წყალი, მოამზადეთ პასტა, შებრაწული ხორცი (გულიაში, ქვაბში შებრაწული), კარგად შემწვარი ჩიფსები.		

## 7. მოვლა და დასუფთავება



### გარფთხილება!

იხილეთ უსაფრთხოების თავები.

### 7.1 ზოგადი ინფორმაცია

- გაწმინდეთ ჭურა ყოველი გამოყენების შემდეგ.



- ყოველთვის გამოიყენეთ სამზარეულოს სუფთა ძირის მქონე ჭურჭელი.
- ზედაპირზე არსებული ნაკაწრები ან მუქი ლაქები არ ახდენს გავლენას კონფორის მუშაობაზე.
- გამოიყენეთ ჭურის ზედაპირის შესაფერისი სპეციალური საწმენდი საშუალება.
- შუშისთვის გამოიყენეთ სპეციალური საფხეკი.

## 7.2 ჭურის გაწმენდა

- **დაუყოვნებლივ მოაცილეთ:** გამდნარი პლასტიკი, პლასტიკური ფოლგა, მარილი, შაქარი და შაქრის შემცველი საჭმელი, წინააღმდეგ შემთხვევაში ჭუჭყმა შესაძლოა ჭურის დაზიანება

- გამოიწვიოს. მოერიდეთ დამწვრობის მიღებას. გამოიყენეთ ჭურის სპეციალური საფხეკი შუშის ზედაპირზე მასვილი კუთხის პოზიციით და ამოძრავეთ პირი ზედაპირზე.
- **მოაშორეთ ჭურის საკმარისად გაგრილების შემდეგ:** კირის ლაქები, წყლის ლაქები, ცხიმის ლაქები, მზინავი ლითონისებრი ლაქა. ჭურა გაწმინდეთ სველი ტილოთი და არააბრაზიული სარეცხი საშუალებით. გაწმენდის შემდეგ ჭურა რბილი ჩვრით გაამშრალეთ.
- **მოაცილეთ მზინავარე ლითონზე გაუფერულებული ადგილები:** გამოიყენეთ ძმრიანი წყლის ხსნარი და ჩვრით გაწმინდეთ შუშის ზედაპირი.

## 8. პრობლემის აღმოფხვრა

### გაფთხილება!

იხილეთ უსაფრთხოების თავები.

### 8.1 რა უნდა გავაკეთოთ თუ...

პრობლემა	შესაძლო მიზეზი	გამოსავალი
ჭურის ჩართვა ან ამუშავება ვერ ხერხდება.	ჭურა არ არის მიერთებული ან არასწორადაა მიერთებული დენის წყაროსთან.	შეამოწმეთ, რომ ჭურა დენის წყაროსთან სწორად არის მიერთებული.
	მცველი გადაიწვა.	დარწმუნდით, რომ გაუმართაობის მიზეზს მცველი წარმოადგენს. თუ ამნთები ისევ აგრძელებს ჩაქრობას, დაუკავშირდით კვალიფიცირებულ ელექტრიკს.
	თქვენ არ დააყენეთ გაცხელების პარამეტრი 10 წამზე.	კვლავ გაააქტიურეთ კონფორი და დააყენეთ გაცხელების პარამეტრი 10 წამზე ნაკლებ დროზე.
	თქვენ ერთდროულად შეეხეთ 2 ან მეტ სენსორულ ველს.	შეეხეთ მხოლოდ ერთ სენსორულ ველს.
	პაუზა მუშაობს.	იხილეთ "პაუზა".
	მართვის პანელზე არის წყლის ან ცხიმის ლაქები.	გასაუფთავეთ მართვის პანელი.
შეგიძლიათ გაიგონოთ უწყვეტი მოკლენმოვანი სიგნალი.	ელექტრული კავშირი არასწორია.	გამორთეთ ჭურა ელექტრული კვებიდან. სთხოვეთ კვალიფიცირებულ ელექტრიკოსს დამონტაჟების შემოწმება.

პრობლემა	შესაძლო მიზეზი	გამოსავალი
გაისმის ხმოვანი სიგნალი და ქურა გამოირთვება. ქურის გამორთვისას გაისმის ხმოვანი სიგნალი.	თქვენ რაღაც განათავსეთ ერთ ან მეტ სენსორულ ველზე,	მოაცილეთ საგანი სენსორული ველებიდან.
კონფორი დეაქტივირდება.	თქვენ განათავსებთ რაღაცას სენსორულ ველზე <b>(I)</b> .	მოაცილეთ საგანი სენსორული ველებიდან.
ნარჩენი სითბოს ინდიკატორი არ ირთვება.	კონფორი არ არის ცხელი, რადგან ცოტა ხნის განმავლობაში მუშაობდა ან სენსორი დაზიანებულია.	თუ ზონა საკმარისად დიდხანს მუშაობდა იმისათვის, რომ გაცხელებულიყო, მიმართეთ ავტორიზებულ სერვის-ცენტრს.
ავტომატური გაცხელება არ მუშაობს.	დაყენებულია ყველაზე მაღალი ტემპერატურა.	გაცხელების უმადლეს პარამეტრს იგივე ელ. კვება აქვს, რაც ფუნიქციას.
	ზონა ცხელია.	აცადეთ ზონას საკმარისად გაგრილება.
<b>(I)</b> მრავლობით ზონაზე არის მუქი არე.	მრავლობით ზონაში მუქი არეს არსებობა ნორმალურია.	
მართვის პანელი შეხებისას ცხელია.	სამზარეულოს ჭურჭელი ზედმეტად დიდია ან მას ძალიან ახლოს აყენებთ მართვის პანელიდან.	შესაძლებლობისამებრ, დააყენეთ უფრო დიდი სამზარეულოს ჭურჭელი უკანა ზონებზე.
პანელის სენსორულ ველებთან შეხებისას ხმა არ ისმის.	ხმები გამორთულია.	ჩართეთ ხმები. იხ. „ყოველდღიური გამოყენება“.
<b>(L)</b> ჩაირთვება.	ბავშვთა უსაფრთხოების მოწყობილობა ან დაბლოკვა მუშაობს.	იხილეთ „ყოველდღიური გამოყენება“.
<b>(E)</b> და რიცხვი ჩნდება.	კონფორაში შეცდომაა.	მოახდინეთ კონფორის დეაქტივაცია და შემდეგ მისი ხელახლა აქტივაცია 30 წამის შემდეგ. თუ <b>(E)</b> ისევ ჩართო, გამორთეთ ქურა ელექტრული კვებიდან. 30 წამის შემდეგ ქურა კვლავ შეაერთეთ. თუ პრობლემა გრძელდება, მიმართეთ ავტორიზებულ სერვის-ცენტრს.
<b>(EE)</b> ჩაირთვება.	აკლია ელექტრომომარაგების მეორე ფაზა.	შეამოწმეთ, რომ ქურა დენის წყაროსთან სწორად არის მიერთებული. მოხსენით მცველი, დაელოდეთ ერთი წუთი და ისევ დააყენეთ მცველი.

## 8.2 თუ პრობლემის აღმოფხვრის გზას ვერ პოულობთ...

თუ პრობლემის აღმოფხვრის გზას თავად ვერ პოულობთ, დაუკავშირდით თქვენს დილერს ან ავტორიზებულ სერვის ცენტრს. გადაეცით ტექნიკური

მონაცემების ფირფიტაზე ასახული მონაცემები. ასევე მიაწოდეთ სამ ციფრიანი და ასოებიანი კოდი შუშის კერამიკისთვის (ის მოთავსებულია შუშის ზედაპირის კუთხეში) და შეცდომის შესახებ ასახული შეტყობინება. დარწმუნდით, რომ კონფორი სწორედ

ამუშავეთ. თუ ტექნიკურ მომსახურებას არ აწარმოებს სერვისის ტექნიკოსი ან დილერი, ეს მოსმასურება არ იქნება უფასო, ასევე გარანტიის მოქმედების პერიოდში. ინფორმაცია საგარანტიო

პერიოდისა და ავტორიზებული სერვის ცენტრების შესახებ მითითებულია საგარანტიო ბროშურაში.

## 9. ტექნიკური მონაცემები

### 9.1 ქარხნული პასპორტი

მოდელი HK654070IB

ტიპი 60 HAD 56 AO

სერ. # .....  
AEG

პროდუქტის რიცხობრივი კოდი (PNC) 949 492 638 00

220 - 240 ვ / 400 ვ 2N, 50 / 60 ჰც

მწარმოებელი ქვეყანა:: რუმინეთში

7.1 კვტ



### 9.2 საჭმლის მომზადების ზონების ტექნიკური მახასიათებლები

საკვების მომზადების ზონა	ნომინალური სიმძლავრე (მაქს. გაცხელების პარამეტრი) [ვტ]	საკვების მომზადების ზონის დიამეტრი [მმ]
მარცხენა წინა	2300	125 - 210
მარცხენა უკანა	1200	145
მარჯვენა წინა	1200	145
მარჯვენა უკანა	1500 / 2400	170 / 265

საკვების მომზადების საუკეთესო შედეგებისთვის, გამოიყენეთ სამზარეულოს ჭურჭელი, რომლის

დიამეტრი არ აღემატება ცხრილში მითითებულ დიამეტრს.

## 10. ენერგოეფექტურობა

### 10.1 ინფორმაცია პროდუქტის შესახებ

მოდელის იდენტიფიკაცია	HK654070IB
სახურავის ტიპი	ჩაშენებული ბრტყელი სახურავი
საჭმლის მოსამზადებელი ზონების რაოდენობა	4
გათბობის ტექნოლოგია	ინფრაწითელი გამათბობელი

საჭმლის მოსამზადებელი წრიული ზონების დიამეტრი (Ø)	მარცხენა წინა მარცხენა უკანა მარჯვენა წინა	21.0 სმ 14.5 სმ 14.5 სმ
საჭმლის მოსამზადებელი წრიული ზონის სიგრძე (L) და სიგანე (W)	მარჯვენა უკანა	L 26.5 სმ W 17.0 სმ
საჭმლის მოსამზადებელი ერთი ზონის ენერგომომხმარება	მარცხენა წინა მარცხენა უკანა მარჯვენა წინა მარჯვენა უკანა	194.9 ვტსთ/კგ 188.0 ვტსთ/კგ 188.0 ვტსთ/კგ 191.6 ვტსთ/კგ
სახურავის ენერგომომხმარება		190.6 ვტსთ/კგ

IEC / EN 60350-2 - სახლში საჭმლის მოსამზადებელი ელექტრომოწყობილობები - მე-2 ნაწილი: სახურავები - წარმადობის გაზომვის მეთოდები.



## 10.2 ენერჯის დაზოგვით

თუ ქვემოთ მითითებულ რჩევებს გაითვალისწინებთ, შეძლებთ ენერჯის საკვების ყოველდღიურად მომზადებისას დაზოგვას.

- წყლის გაცხელებისას, გამოიყენეთ მხოლოდ თქვენთვის საჭირო რაოდენობა.
- შეძლებისდაგვარად, სამზარეულოს ჭურჭელს ყოველთვის დაახურეთ თავსახური.

- საკვების მომზადების ზონის გააქტიურამდე, მასზე მოათავსეთ სამზარეულოს ჭურჭელი.
- სამზარეულოს ჭურჭლის ძირი უნდა იყოს იგივე დიამეტრი საკვების მომზადების ზონის დიამეტრის ტოლი უნდა იყოს.
- უფრო მცირე ზომის სამზარეულოს ჭურჭელი მოათავსეთ საკვების მომზადების შედარებით მცირე ზომის ზონებზე.
- სამზარეულოს ჭურჭელი საკვების მომზადების ზონის ცენტრში მოათავსეთ.
- ნარჩენი სიცხე გამოიყენეთ საკვების სითბოს შესანარჩუნებლად ან მის გასადნობად.

## 11. გარემოსდაცვითი პრობლემები

გადაამუშავეთ საგნები სიმბოლოთი . ჩადეთ შეფუთვა შესაბამის კონტეინერებში გადასამუშავებლად. ხელი შეუწყვეთ გარემოსა და ადამიანის ჯანმრთელობის დაცვას ელექტრო და ელექტრონული მოწყობილობების ნარჩენების გადამამუშავებით. არ გადაყაროთ  სიმბოლოთი მონიშნული

მოწყობილობები საყოფაცხოვრებო ნარჩენებთან ერთად. დააბრუნეთ პროდუქტი ადგილობრივ გადასამუშავებელ დაწესებულებაში ან დაუკავშირდით თქვენს მუნიციპალურ ოფისს.

## FÜR PERFEKTE ERGEBNISSE

Danke, dass Sie sich für dieses AEG Produkt entschieden haben. Wir haben es geschaffen, damit Sie viele Jahre von seiner ausgezeichneten Leistung und den innovativen Technologien, die Ihnen das Leben erleichtern, profitieren können. Es ist mit Funktionen ausgestattet, die in gewöhnlichen Geräten nicht vorhanden sind. Bitte nehmen Sie sich ein paar Minuten Zeit, um das Beste aus ihm herauszuholen.

**Besuchen Sie uns auf unserer Website, um:**



Anwendungshinweise, Prospekte, Informationen zu Fehlerbehebung, Service und Reparatur zu erhalten:

**[www.aeg.com/support](http://www.aeg.com/support)**



Registrieren Sie Ihr Produkt, um einen erstklassigen Service zu erhalten:

**[www.registreaeg.com](http://www.registreaeg.com)**



Um Zubehör, Verbrauchsmaterial und Original-Ersatzteile für Ihr Gerät zu kaufen:

**[www.aeg.com/shop](http://www.aeg.com/shop)**

## KUNDENDIENST UND SERVICE

Verwenden Sie immer Original-Ersatzteile.

Halten Sie folgende Angaben bereit, wenn Sie sich an einen autorisierten Kundendienst wenden: Modell, PNC, Seriennummer.

Die Daten finden Sie auf dem Typenschild.

 Warnungs-/Sicherheitshinweise

 Allgemeine Informationen und Empfehlungen

 Informationen zum Umweltschutz

Änderungen vorbehalten.

## INHALTSVERZEICHNIS

1. SICHERHEITSHINWEISE.....	85
2. SICHERHEITSANWEISUNGEN.....	88
3. MONTAGE.....	90
4. GERÄTEBESCHREIBUNG.....	92
5. TÄGLICHER GEBRAUCH.....	94
6. TIPPS UND HINWEISE.....	97
7. REINIGUNG UND PFLEGE.....	98
8. FEHLERSUCHE.....	98
9. TECHNISCHE DATEN.....	100
10. ENERGIEEFFIZIENZ.....	101
11. INFORMATIONEN ZUR ENTSORGUNG.....	101

## 1. SICHERHEITSHINWEISE

Lesen Sie vor der Montage und dem Gebrauch des Geräts zuerst die Bedienungsanleitung. Bei Verletzungen oder Schäden infolge nicht ordnungsgemäßer Montage oder

Verwendung übernimmt der Hersteller keine Haftung.  
Bewahren Sie die Anleitung zum Nachschlagen an einem sicheren und zugänglichen Ort auf.

## **1.1 Sicherheit von Kindern und schutzbedürftigen Personen**

- Das Gerät kann von Kindern ab 8 Jahren und Personen mit eingeschränkten physischen, sensorischen oder geistigen Fähigkeiten oder mit mangelnder Erfahrung/mangelndem Wissen benutzt werden, wenn sie durch eine für ihre Sicherheit zuständige Person beaufsichtigt werden oder von dieser Person Anweisungen erhalten haben, wie das Gerät sicher zu bedienen ist und welche Gefahren bei nicht ordnungsgemäßer Bedienung bestehen. Kinder unter 8 Jahren und Personen mit schweren Behinderungen oder Mehrfachbehinderung sollten vom Gerät ferngehalten werden, wenn sie nicht ständig beaufsichtigt werden.
- Kinder sollten beaufsichtigt werden, um sicherzustellen, dass sie nicht mit dem Gerät.
- Halten Sie sämtliches Verpackungsmaterial von Kindern fern und entsorgen Sie es ordnungsgemäß.
- **WARNUNG:** Das Gerät und die zugänglichen Geräteteile werden während des Betriebs heiß. Halten Sie Kinder und Haustiere von dem Gerät fern, wenn es in Betrieb oder in der Abkühlphase ist.
- Falls Ihr Gerät mit einer Kindersicherung ausgestattet ist, empfehlen wir, diese einzuschalten.
- Kinder dürfen keine Reinigung und Wartung des Geräts ohne Beaufsichtigung durchführen.

## **1.2 Allgemeine Sicherheit**

- Dieses Gerät ist nur zum Kochen bestimmt.
- Dieses Gerät ist für den häuslichen Gebrauch im Haushalt in Innenräumen konzipiert.
- Dieses Gerät darf in Büros, Hotelzimmern, Gästezimmern in Pensionen, Bauernhöfen und anderen ähnlichen

Unterkünften verwendet werden, wenn diese Nutzung das (durchschnittliche) Nutzungsniveau im Haushalt nicht überschreitet.

- **WARNUNG:** Das Gerät und die zugänglichen Geräteteile werden während des Betriebs heiß. Seien Sie vorsichtig und berühren Sie niemals die Heizelemente.
- **WARNUNG:** Kochen mit Fett oder Öl auf einem unbeaufsichtigten Kochfeld ist gefährlich und kann ggf. zu einem Brand führen.
- Verwenden Sie niemals Wasser, um das Kochfeuer zu löschen. Schalten Sie das Gerät aus und löschen Sie Flammen beispielsweise mit einer Löschdecke oder einem Deckel.
- **WARNUNG:** Das Gerät darf nicht durch ein externes Schaltgerät, wie eine Zeitschaltuhr, mit Strom versorgt oder an einen Schaltkreis angeschlossen werden, der von einem Programm regelmäßig ein- und ausgeschaltet wird.
- **ACHTUNG:** Der Kochvorgang muss überwacht werden. Ein kurzer Kochvorgang muss kontinuierlich überwacht werden.
- **WARNUNG:** Brandgefahr: Lagern Sie keine Gegenstände auf den Kochflächen.
- Metallische Gegenstände wie Messer, Gabeln, Löffel und Deckel sollten nicht auf die Oberfläche des Kochfelds gelegt werden, da diese heiß werden können.
- Verwenden Sie das Gerät nicht, bevor es in den Einbauschrank gesetzt wird.
- Reinigen Sie das Gerät nicht mit einem Dampfstrahlreiniger.
- Hat die Glaskeramik-/Glasoberfläche einen Sprung, schalten Sie das Gerät aus und nehmen Sie es vom Stromnetz. Falls das Gerät direkt mit dem Stromnetz verbunden ist und nicht getrennt werden kann, nehmen Sie die Sicherung für den Anschluss heraus, um die Stromversorgung zu unterbrechen. Verständigen Sie in jedem Fall den autorisierten Kundendienst.

- Wenn das Netzkabel beschädigt ist, muss es vom Hersteller, einem autorisierten Kundendienst oder einer ähnlich qualifizierten Person zur Vermeidung einer Gefahrenquelle ersetzt werden.
- **WARNUNG:** Verwenden Sie nur Schutzabdeckungen des Herstellers des Kochgeräts, von ihm in der Bedienungsanleitung als geeignet empfohlene Schutzabdeckungen oder die im Gerät enthaltene Schutzabdeckung. Es besteht Unfallgefahr durch die Verwendung ungeeigneter Schutzabdeckungen.

## 2. SICHERHEITSANWEISUNGEN

### 2.1 Montage

#### **WARNUNG!**

Nur eine qualifizierte Fachkraft darf die Montage des Geräts vornehmen.

#### **WARNUNG!**

Verletzungsgefahr sowie Risiko von Schäden am Gerät.

- Entfernen Sie das gesamte Verpackungsmaterial.
- Montieren Sie ein beschädigtes Gerät nicht und benutzen Sie es nicht.
- Halten Sie sich an die mitgelieferte Montageanleitung.
- Die Mindestabstände zu anderen Geräten und Küchenmöbeln sind einzuhalten.
- Seien Sie beim Umsetzen des Gerätes vorsichtig, da es sehr schwer ist. Tragen Sie stets Sicherheitshandschuhe und festes Schuhwerk.
- Dichten Sie die Ausschnittskanten des Schrankes mit einem Dichtungsmittel ab, um ein Aufquellen durch Feuchtigkeit zu verhindern.
- Schützen Sie die Geräteunterseite vor Dampf und Feuchtigkeit.
- Installieren Sie das Gerät nicht direkt neben einer Tür oder unter einem Fenster. So kann heißes Kochgeschirr nicht herunterfallen, wenn die Tür oder das Fenster geöffnet wird.

- Wird das Gerät über Schubladen eingebaut, achten Sie darauf, dass zwischen dem Geräteboden und der oberen Schublade ein ausreichender Abstand für die Luftzirkulation vorhanden ist.
- Der Boden des Geräts kann heiß werden. Achten Sie darauf eine feuerfeste Trennplatte aus Sperrholz, Küchenmöbelmaterial oder einem anderen nicht entflammaren Material unter dem Gerät anzubringen, damit der Boden nicht zugänglich ist.
- Die Trennplatte muss den gesamten Bereich unter dem Kochfeld abdecken.

### 2.2 Elektrischer Anschluss

#### **WARNUNG!**

Brand- und Stromschlaggefahr.

- Alle elektrischen Anschlüsse sollten von einem qualifizierten Elektriker vorgenommen werden.
- muss das Gerät geerdet werden.
- Vor der Durchführung jeglicher Arbeiten muss das Gerät von der elektrischen Stromversorgung getrennt werden.
- Stellen Sie sicher, dass die Daten auf dem Typenschild mit den elektrischen Nennwerten der Netzspannung übereinstimmen.
- Vergewissern Sie sich, dass das Gerät ordnungsgemäß installiert ist. Lockere und unsachgemäße Kabel oder Stecker (falls



vorhanden) können die Klemme überhitzen.

- Verwenden Sie das richtige Stromnetz-kabel.
- Achten Sie darauf, dass sich das Stromnetz-kabel nicht verheddert.
- Stellen Sie sicher, dass ein Überspannungsschutz installiert ist.
- Verwenden Sie die Klemme für die Zugentlastung am Kabel.
- Stellen Sie beim Anschluss des Gerätesteckers an eine Steckdose sicher, dass das Netzkabel oder ggf. der Netzstecker nicht mit dem heißen Gerät oder heißem Kochgeschirr in Berührung kommt.
- Verwenden Sie keine Mehrfachsteckdosen oder Verlängerungskabel.
- Achten Sie darauf, den Netzstecker (falls zutreffend) oder das Netzkabel nicht zu beschädigen. Wenden Sie sich zum Austausch eines beschädigten Netzkabels an unseren autorisierten Kundendienst oder eine Elektrofachkraft.
- Alle Teile, die gegen direktes Berühren schützen, sowie die isolierten Teile müssen so befestigt werden, dass sie nicht ohne Werkzeug entfernt werden können.
- Stecken Sie den Netzstecker erst nach Abschluss der Montage in die Steckdose. Stellen Sie sicher, dass der Netzstecker nach der Montage noch zugänglich ist.
- Falls die Steckdose lose ist, schließen Sie den Netzstecker nicht an.
- Ziehen Sie nicht am Netzkabel, wenn Sie das Gerät von der Stromversorgung trennen möchten. Ziehen Sie stets am Netzstecker.
- Verwenden Sie nur geeignete Trenneinrichtungen: Überlastschalter, Sicherungen (Schraub-sicherungen müssen aus dem Halter entfernt werden können), Fehlerstromschutzschalter und Schütze.
- Die elektrische Installation muss eine Trenneinrichtung aufweisen, mit der Sie das Gerät allpolig von der Stromversorgung trennen können. Die Trenneinrichtung muss mit einer Kontaktöffnungsbreite von mindestens 3 mm ausgeführt sein.

## 2.3 Gebrauch

### **WARNUNG!**

Verletzungs-, Verbrennungs- und Stromschlaggefahr.

- Nehmen Sie keine technischen Änderungen am Gerät vor.
- Entfernen Sie vor dem ersten Gebrauch alle Verpackungen, Kennzeichnungen und Schutzfolien (falls zutreffend).
- Vergewissern Sie sich, dass die Lüftungsöffnungen nicht blockiert sind.
- Lassen Sie das Gerät während des Betriebs nicht unbeaufsichtigt.
- Schalten Sie die Kochzone nach jedem Gebrauch „aus“.
- Legen Sie kein Besteck bzw. keine Deckel auf die Kochzonen. Anderenfalls werden sie sehr heiß.
- Benutzen Sie das Gerät nicht mit nassen Händen oder wenn es mit Wasser Kontakt hat.
- Verwenden Sie das Gerät nicht als Arbeits- oder Abstellfläche.
- Ist die Oberfläche des Geräts gesprungen, trennen Sie das Gerät sofort von der Stromversorgung. So vermeiden Sie einen elektrischen Schlag.
- Wenn Sie Speisen in heißes Öl legen, kann es spritzen.

### **WARNUNG!**

Brand- und Explosionsgefahr

- Öle und Fette können beim Erhitzen brennbare Dämpfe freisetzen. Halten Sie Flammen oder erhitzte Gegenstände während des Kochens von Fetten und Ölen fern.
- Die Dämpfe, die sehr heißes Öl freisetzt, können zu einer spontanen Verbrennung führen.
- Gebrauchtes Öl, das Speisereste enthalten kann, kann schon bei einer niedrigeren Temperatur einen Brand verursachen als Öl, das zum ersten Mal verwendet wird.
- Platzieren Sie keine entflammaren Produkte oder Gegenstände, die mit entflammaren Produkten benetzt sind, im Gerät, auf dem Gerät oder in der Nähe des Geräts.

**⚠️ WARNUNG!**

Risiko von Schäden am Gerät.

- Stellen Sie kein heißes Kochgeschirr auf das Bedienfeld.
- Legen Sie keine heißen Topfdeckel auf die Glasoberfläche des Kochfeldes.
- Lassen Sie Kochgeschirr nicht leerkochen.
- Achten Sie darauf, dass keine Gegenstände oder Kochgeschirr auf das Gerät fallen. Die Oberfläche könnte beschädigt werden.
- Schalten Sie die Kochzonen nicht mit leerem Kochgeschirr oder ohne Kochgeschirr ein.
- Legen Sie keine Alufolie direkt auf das Gerät.
- Kochgeschirr aus Gusseisen, Aluminium oder mit einem beschädigten Boden kann Kratzer an dem Glas/der Glaskeramik verursachen. Heben Sie diese Gegenstände immer an, wenn Sie sie auf der Kochfläche bewegen müssen.

## 2.4 Reinigung und Pflege

- Reinigen Sie das Gerät regelmäßig, um eine Verschlechterung des Oberflächenmaterials zu verhindern.
- Schalten Sie das Gerät vor dem Reinigen aus und lassen Sie es abkühlen
- Reinigen Sie das Gerät nicht mit Wasserspray oder Dampf.
- Reinigen Sie das Gerats mit einem weichen, feuchten Tuch. Verwenden Sie

ausschlielich Neutralreiniger. Benutzen Sie keine Scheuermittel, scheuernde Reinigungsschwammchen, Losungsmittel oder Metallgegenstande.

## 2.5 Wartung

- Wenden Sie sich zur Reparatur des Gerats an den autorisierten Kundendienst. Dabei duren ausschlielich Originalersatzteile verwendet werden.
- Bezuglich der Lampe(n) in diesem Gerat und separat verkaufter Ersatzlampen: Diese Lampen mussen extremen physikalischen Bedingungen in Haushaltsgeraten standhalten, wie z.B. Temperatur, Vibration, Feuchtigkeit, oder sollen Informationen uber den Betriebszustand des Gerates anzeigen. Sie sind nicht fur den Einsatz in anderen Geraten vorgesehen und nicht fur die Raumbeleuchtung geeignet.

## 2.6 Entsorgung

**⚠️ WARNUNG!**

Verletzungs- und Erstickungsgefahr.

- Informationen zur Entsorgung des Gerats erhalten Sie von Ihrer Gemeindeverwaltung.
- Trennen Sie das Gerat von der Stromversorgung.
- Schneiden Sie das Netzkabel in der Nahe des Gerats ab, und entsorgen Sie es.

# 3. MONTAGE

**⚠️ WARNUNG!**

Siehe Kapitel Sicherheitshinweise.

## 3.1 Vor der Montage

Notieren Sie vor der Montage des Kochfelds folgende Daten, die Sie auf dem Typenschild finden. Das Typenschild ist auf dem Boden des Kochfelds angebracht.

Seriennummer .....

## 3.2 Einbau-Kochfelder

Einbau-Kochfelder duren nur nach dem Einbau in normgerechte, passende Einbaumobel und Arbeitsplatten betrieben werden.

## 3.3 Anschlusskabel

- Das Kochfeld wird mit einem Anschlusskabel.
- Ersetzen Sie ein defektes Netzkabel durch den Kabeltyp: H05V2V2-F die einer Temperatur von 90 °C oder mehr standhalt. Wenden Sie sich an einen

autorisierten Kundendienst. Das Anschlusskabel darf nur von einem qualifizierten Elektriker ersetzt werden.

### 3.4 Anbringen der Dichtung - Integrierte Montage

1. Reinigen Sie die Fräsungen in der Arbeitsplatte.
2. Schneiden Sie das mitgelieferte 3x10 mm Dichtungsband in vier Streifen. Die Streifen müssen die gleiche Länge wie die Fräsungen haben.
3. Schneiden Sie die Enden der Streifen in einem Winkel von 45°. Sie sollten genau in die Ecken der Fräsungen passen.
4. Befestigen Sie die Streifen an den Fräsungen. Dehnen Sie die Streifen nicht. Kleben Sie die Enden der Streifen nicht übereinander.

Nach der Montage des Kochfelds dichten Sie den verbleibenden Spalt zwischen der Glaskeramikplatte und der Arbeitsplatte mit Silikon ab. Stellen Sie sicher, dass das Silikon nicht unter die Glaskeramik gelangt.

### 3.5 Aufbau

Wenn Sie das Kochfeld unter einer Dunstabzugshaube installieren, beachten Sie bitte die Montageanleitung der Dunstabzugshaube für den Mindestabstand zwischen den Geräten.

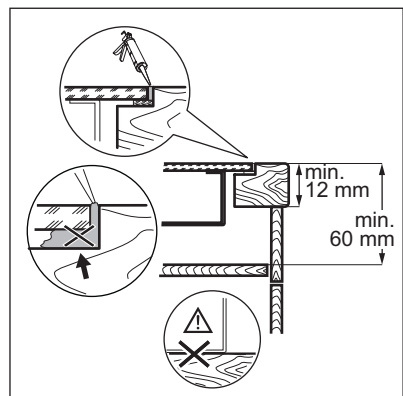
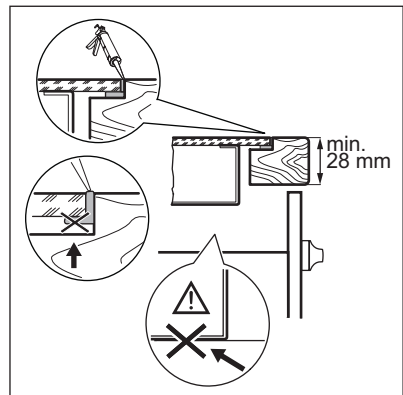
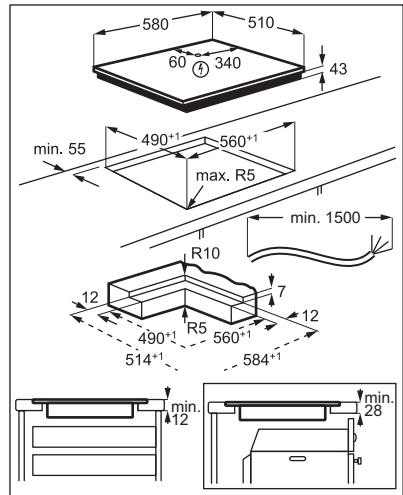
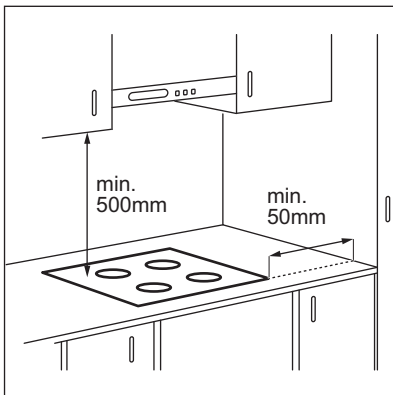

### 3.6 Schutzkasten

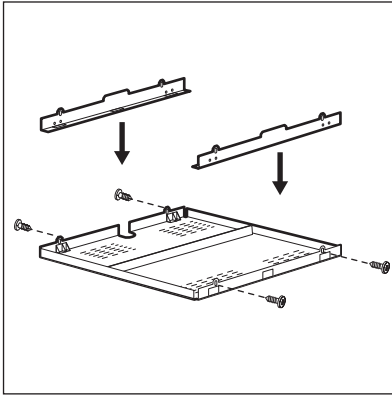

Wenn Sie einen Schutzkasten (optionales Zubehör) verwenden, ist der Schutzboden direkt unter dem Kochfeld nicht erforderlich. Das Schutzkasten Zubehör ist möglicherweise in einigen Ländern nicht erhältlich. Wenden Sie sich an den Kundendienst-Service.



Der Schutzkasten kann nicht verwendet werden, wenn das Kochfeld über einem Backofen installiert wird.

## 4. GERÄTEBESCHREIBUNG

### 4.1 Anordnung der Kochflächen

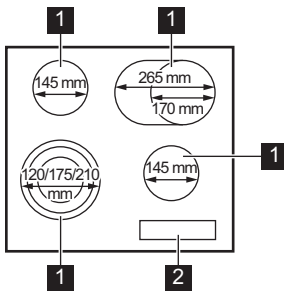



- 1** Kochzone
- 2** Bedienfeld

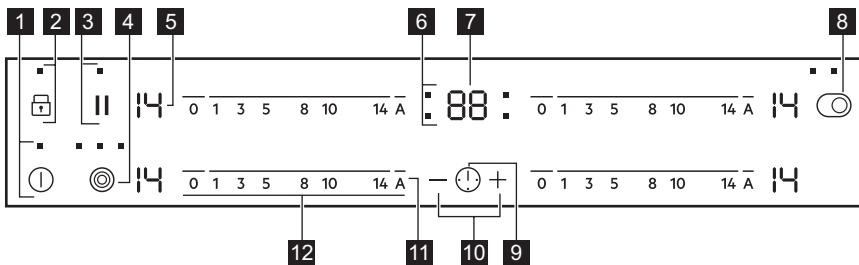





### 4.2 Bedienfeldlayout



Bedienen Sie das Gerät über die Sensorfelder. Die Anzeigen, Kontrolllampen und akustischen Signale informieren Sie über die aktiven Funktionen.

Sensorfeld	Funktion	Kommentar
1 	Ein / Aus	Ein- und Ausschalten des Kochfeldes.
2 	Verriegelung / Kindersicherung	Verriegeln / Entriegeln des Bedienfelds.
3 	Pause	Ein- und Ausschalten der Funktion.
4 	-	Ein- und Ausschalten des äußeren Kreises.
5 -	Kochstufenanzeige	Zeigt die Kochstufe an.
6 -	Kochzonen-Anzeigen des Timers	Zeigt an, für welche Kochzone die Zeit eingestellt wurde.
7 -	Timer-Anzeige	Zeigt die Zeit in Minuten an.
8 	-	Ein- und Ausschalten des äußeren Kreises.
9 	-	Auswählen der Kochzone.
10 	-	Erhöhen oder Verringern der Zeit.
11 	Automatisches Aufheizen	Ein- und Ausschalten der Funktion.
12 -	Einstellskala	Einstellen der Kochstufe.

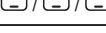
### 4.3 Anzeige der Kochstufen

Display	Beschreibung
	Die Kochzone ist ausgeschaltet.
	Die Kochzone ist eingeschaltet.
	Pause ist eingeschaltet.
	Automatisches Aufheizen ist eingeschaltet.
	Eine Störung ist aufgetreten.
	OptiHeat Control (3-stufige Restwärmeeanzeige): Weitergaren/Warmhalten/Restwärme.
	Verriegelung/ Kindersicherung ist eingeschaltet.
	Automatische Abschaltung ist eingeschaltet.

## 5. TÄGLICHER GEBRAUCH

### ⚠️ WARNUNG!

Siehe Kapitel Sicherheitshinweise.

### 5.1 Ein- und Ausschalten

Berühren Sie ① 1 Sekunde lang, um das Kochfeld ein- oder auszuschalten.

### 5.2 Automatische Abschaltung

Mit dieser Funktion wird das Kochfeld in folgenden Fällen automatisch ausgeschaltet:

- Alle Kochzonen sind ausgeschaltet,
- Nach dem Einschalten des Kochfelds wird keine Kochstufe gewählt,
- Das Bedienfeld ist mehr als 10 Sekunden mit verschütteten Lebensmitteln oder einem Gegenstand bedeckt (Topf, Tuch usw.). Ein akustisches Signal ertönt und das Kochfeld schaltet ab. Entfernen Sie den Gegenstand oder reinigen Sie das Bedienfeld.
- Eine Kochzone wurde nicht ausgeschaltet bzw. die Kochstufe wurde nicht geändert.  
Nach einer Weile leuchtet  auf und das Kochfeld schaltet sich aus.

**Verhältnis zwischen der Kochstufe und der Zeit, nach der das Kochfeld ausgeschaltet wird:**

Kochstufe	Das Kochfeld wird ausgeschaltet nach
 1 - 3	6 Std
4 - 7	5 Std
8 - 9	4 Std
10 - 14	1,5 Stunden

### 5.3 Kochstufe

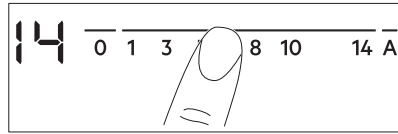

Einstellen oder Ändern der Kochstufe:

Berühren Sie die Einstellskala auf der gewünschten Kochstufe oder fahren Sie mit dem Finger entlang der Skala bis zur gewünschten Kochstufe.



### 5.4 OptiHeat Control (3-stufige Restwärmeanzeige)

#### ⚠️ WARNUNG!

 /  /  Solange die Anzeige leuchtet, besteht Verbrennungsgefahr durch Restwärme.

Die Anzeigen erscheinen, wenn eine Kochzone heiß ist. Sie zeigen den Restwärmegrad der Kochzonen an, die Sie gerade verwenden:

 – Kochen fortsetzen,

 – Warmhalten,

 – Restwärme.



Die Anzeige kann ebenso erscheinen:

- für die benachbarten Kochzonen, auch wenn Sie sie nicht benutzen,
- wenn heißes Kochgeschirr auf die kalte Kochzone gestellt wird,
- wenn das Kochfeld ausgeschaltet ist, aber die Kochzone noch heiß ist.

Die Anzeige erlischt, wenn die Kochzone abgekühlt ist.

### 5.5 Ein- und Ausschalten der äußeren Heizkreise

Sie können die Kochfläche manuell an die Abmessungen des Kochgeschirrs anpassen.

Stellen Sie eine Hitzeeinstellung für die Kochzone ein. Wählen Sie das Symbol für die entsprechende Kochzone:  .

**Um den äußeren Ring zu aktivieren:**

Berühren Sie das Symbol. Der Indikator erscheint.

### Um einen weiteren Ring zu aktivieren:

Berühren Sie  erneut. Der nachfolgende Indikator erscheint.

### Zum Ausschalten des äußeren Rings:

Berühren Sie das Symbol, bis die Anzeige verschwindet.



Wenn Sie die Kochzone, aber den äußeren Ring nicht aktivieren, kann das Licht, das aus der Zone kommt, den äußeren Ring abdecken. Dies bedeutet nicht, dass der äußere Ring aktiviert ist. Um zu sehen, ob der Ring aktiviert ist, überprüfen Sie die Anzeige.



## 5.6 Automatisches Aufheizen

Verwenden Sie diese Funktion, um eine gewünschte Wärmeeinstellung in kürzerer Zeit zu erreichen. Wenn die Funktion eingeschaltet ist, wird die Kochzone zu Beginn mit der höchsten Wärmeeinstellung betrieben und fährt dann mit der gewünschten Wärmeeinstellung fort.



Um die Funktion einzuschalten, muss die Kochzone kalt sein.

### Einschalten der Funktion für eine

**Kochzone:** Berühren Sie **A** ( leuchtet). Berühren Sie sofort eine gewünschte Kochstufe. Nach 3 Sekunden leuchtet .

**Ausschalten der Funktion:** Ändern Sie die Kochstufe.

## 5.7 Timer

### • Countdown-Kurzzeitwecker

Sie können diese Funktion verwenden, um die Dauer eines einzelnen Kochvorgangs einzustellen.



Stellen Sie zuerst die Kochstufe für die Kochzone und erst danach die Funktion ein.



**Auswählen der Kochzone:** Berühren Sie  wiederholt, bis die Anzeige der gewünschten Kochzone erscheint.

**Einschalten der Funktion:** Berühren Sie  des Timers, um die Zeit einzustellen (00 - 99

Minuten). Wenn die Kontrolllampe der Kochzone anfängt zu blinken, wird die Zeit heruntergezählt.

**So wird die Restzeit angezeigt:** Berühren Sie , um die Kochzone auszuwählen. Die Kontrolllampe der Kochzone beginnt zu blinken. Das Display zeigt die Restzeit an.

**Ändern der Zeit:** Berühren Sie , um die Kochzone auszuwählen. Berühren Sie  oder .

**Ausschalten der Funktion:** Berühren Sie , um die Kochzone auszuwählen und berühren Sie dann . Die verbleibende Zeit zählt rückwärts bis **00**. Die Kontrolllampe der Kochzone erlischt.







Nach Ablauf der Zeit ertönt ein akustisches Signal und **00** blinkt. Die Kochzone wird ausgeschaltet.

**Ausschalten des Signaltons:** Berühren Sie .

### • CountUp Timer

Mit dieser Funktion können Sie feststellen, wie lange eine Kochzone bereits in Betrieb ist.

**Auswählen der Kochzone:** Berühren Sie  wiederholt, bis die Anzeige der gewünschten Kochzone erscheint.



**Einschalten der Funktion:** Berühren Sie  des Timers.  erscheint. Wenn die Kontrolllampe der Kochzone anfängt zu blinken, wird die Zeit hochgezählt. Das Display schaltet um zwischen  und der abgelaufenen Zeit (in Minuten).

**So können Sie feststellen, wie lange die Kochzone bereits in Betrieb ist:** Berühren Sie , um die Kochzone auszuwählen. Die Kontrolllampe der Kochzone beginnt zu blinken. Im Display wird die Einschaltdauer der Zone angezeigt.

**Ausschalten der Funktion:** Berühren Sie  und dann  oder . Die Kontrolllampe der Kochzone erlischt.

### • Kurzeitwecker

Sie können diese Funktion verwenden, wenn das Kochfeld eingeschaltet, die Kochzonen aber nicht in Betrieb sind. Das Display zeigt  an.

**Einschalten der Funktion:** Berühren Sie  und dann  oder  des Timers, um die Zeit einzustellen. Nach Ablauf der Zeit blinkt ertönt ein akustisches Signal und **00** blinkt.

**Ausschalten des Signaltöns:** Berühren Sie .



Diese Funktion hat keine Auswirkung auf den Kochzonenbetrieb.

## 5.8 Pause

Mit dieser Funktion werden alle eingeschalteten Kochzonen auf die niedrigste Kochstufe geschaltet.

Wenn diese Funktion eingeschaltet ist, werden alle anderen Symbole des Bedienfelds verriegelt.

Die Funktion unterbricht nicht die Timer-Funktionen.

**1. Zum Aktivieren der Funktion :** Drücken Sie .

 leuchtet. Die Kochstufe wird auf 1 reduziert.



**2. Drücken Sie zum Ausschalten der Funktion** .

Die vorherige Heizstufe wird aktiviert.

## 5.9 Verriegelung

Sie können das Bedienfeld sperren, wenn Kochzonen eingeschaltet sind. So wird verhindert, dass die Kochstufe versehentlich geändert wird.

**Stellen Sie zuerst die Kochstufe ein.**

**Einschalten der Funktion:** Berühren Sie .  leuchtet 4 Sekunden auf. Der Timer bleibt eingeschaltet.





**Ausschalten der Funktion:** Berühren Sie . Die vorherige Kochstufe wird angezeigt.







Diese Funktion wird auch ausgeschaltet, sobald das Kochfeld ausgeschaltet wird.





## 5.10 Kindersicherung

Diese Funktion verhindert ein versehentliches Einschalten des Kochfelds.





**Einschalten der Funktion:** Schalten Sie das Kochfeld mit  ein. Stellen Sie keine Kochstufe ein. Berühren Sie  4 Sekunden lang.  leuchtet auf. Schalten Sie das Kochfeld mit  aus.



**Ausschalten der Funktion:** Schalten Sie das Kochfeld mit  ein. Stellen Sie keine Kochstufe ein. Berühren Sie  4 Sekunden lang.  leuchtet auf. Schalten Sie das Kochfeld mit  aus.

### Vorübergehendes Ausschalten der Funktion für einen einzelnen Kochvorgang:

Schalten Sie das Kochfeld mit  ein.  leuchtet auf. Berühren Sie  4 Sekunden lang. **Stellen Sie die Kochstufe innerhalb von 10 Sekunden ein.** Das Kochfeld kann jetzt bedient werden. Wenn Sie das Kochfeld mit  ausschalten, wird diese Funktion wieder eingeschaltet.

## 5.11 OffSound Control (Ein- und Ausschalten der Signaltöne)

Schalten Sie das Kochfeld aus. Berühren Sie  3 Sekunden lang. Das Display wird ein- und ausgeschaltet. Berühren Sie  3 Sekunden lang. Es wird  oder  angezeigt. Berühren Sie  des Timers zum Auswählen von:

-  - der Signaltön ist ausgeschaltet
  -  - der Signaltön ist eingeschaltet
- Ihre Einstellungen werden übernommen, sobald das Kochfeld automatisch ausgeschaltet wird.

Haben Sie die Funktion auf  eingestellt, ertönt der Signaltön nur in folgenden Fällen:



- Bei der Berührung von ①
- Nach Ablauf der für Kurzzeitwecker eingestellten Zeit

- Nach Ablauf der für Countdown-Kurzzeitwecker eingestellten Zeit
- Wenn das Bedienfeld bedeckt ist.

## 6. TIPPS UND HINWEISE

### **WARNUNG!**

Siehe Kapitel Sicherheitshinweise.

### 6.1 Kochgeschirr

- Der Boden des Kochgeschirrs muss so dick und flach wie möglich sein.
- Stellen Sie sicher, dass die Topfböden sauber sind, bevor Sie sie auf das Kochfeld stellen.
- Um Kratzer zu vermeiden, darf der Topf nicht auf dem Keramikglas verschoben werden.



Kochgeschirr aus Stahlernaille oder mit Aluminium- oder Kupferböden kann Verfärbungen der Glaskeramikoberfläche verursachen.

### 6.2 Öko Timer (Öko-Kurzzeitwecker)

Um Energie zu sparen, schaltet sich die Kochzonenheizung vor dem Signal des Kurzzeitmessers ab. Die Abschaltzeit hängt von der eingestellten Kochstufe und der Gardauer ab.

### 6.3 Beispiele für Kochanwendungen



Die Angaben in der Tabelle sind Richtwerte.

Kochstufe	Verwendung für:	Dauer (Min.)	Tipp
 - 1	Warmhalten von gekochten Speisen.	nach Bedarf	Legen Sie einen Deckel auf das Kochgeschirr.
1 - 3	Sauce Hollandaise, schmelzen: Butter, Schokolade, Gelatine.	5 - 25	Von Zeit zu Zeit rühren.
2 - 3	Stocken: Lockere Omeletts, gebackene Eier.	10 - 40	Mit einem Deckel garen.
3 - 5	Köcheln von Reis und Milchgerichten, Erhitzen von Fertiggerichten.	25 - 50	Mindestens doppelte Menge Flüssigkeit zum Reis geben, Milchgerichte nach der Hälfte der Zeit umrühren.
5 - 7	Dünsten von Gemüse, Fisch, Fleisch.	20 - 45	Geben Sie ein paar Esslöffel Wasser hinzu. Überprüfen Sie die Wassermenge während des Prozesses.
7 - 9	Kartoffeln und anderes Gemüse dämpfen.	20 - 60	Den Boden des Topfes mit 1-2 cm Wasser bedecken. Überprüfen Sie während des Prozesses den Wasserstand. Lassen Sie den Deckel auf dem Topf.

Kochstufe	Verwendung für:	Dauer (Min.)	Tipps
7 - 9	Kochen Sie größere Mengen an Lebensmitteln, Eintopfgerichten und Suppen.	60 - 150	Bis zu 3 l Flüssigkeit plus Zutaten.
9 - 12	Sanftes Braten: Schnitzel, Cordon bleu vom Kalb, Kotelett, Frikadellen, Bratwürste, Leber, Mehlschwitze, Eier, Pfannkuchen, Krapfen.	nach Bedarf	Bei Bedarf umdrehen.
12 - 13	Scharfes Braten, Rösti, Lendenstücke, Steaks.	5 - 15	Bei Bedarf umdrehen.
14	Wasser kochen, Nudeln kochen, Fleisch anbraten (Gulasch, Schmorbraten), Frittieren von Pommes frites.		

## 7. REINIGUNG UND PFLEGE

### **WARNUNG!**

Siehe Kapitel Sicherheitshinweise.

### 7.1 Allgemeine Informationen

- Reinigen Sie das Kochfeld nach jedem Gebrauch.
- Verwenden Sie stets Kochgeschirr mit sauberen Böden.
- Kratzer oder dunkle Flecken auf der Oberfläche beeinträchtigen die Funktionsfähigkeit des Kochfelds nicht.
- Verwenden Sie einen Spezialreiniger zur Reinigung der Kochfeldoberfläche.
- Verwenden Sie einen speziellen Reinigungsschaber für das Glas.

### 7.2 Reinigen des Kochfelds

- **Sofort entfernen:** Geschmolzenen Kunststoff, Plastikfolie, Salz, Zucker und

Lebensmittel mit Zucker, sonst kann der Schmutz das Kochfeld beschädigen. Achten Sie darauf, dass sich niemand Verbrennungen zuzieht. Den speziellen Reinigungsschaber schräg zur Glasfläche ansetzen und über die Oberfläche bewegen.



- **Entfernen, wenn das Kochfeld ausreichend abgekühlt ist:** Kalkringe, Wasserringe, Fettflecken, glänzende metallische Verfärbung. Reinigen Sie das Kochfeld mit einem feuchten Tuch und einem nicht scheuernden Reinigungsmittel. Wischen Sie das Kochfeld nach der Reinigung mit einem weichen Tuch trocken.
- **Entfernen Sie glänzende metallische Verfärbungen:** Benutzen Sie für die Reinigung der Glasoberfläche ein mit einer Lösung aus Essig und Wasser angefeuchtetes Tuch.





## 8. FEHLERSUCHE

### **WARNUNG!**

Siehe Kapitel Sicherheitshinweise.

## 8.1 Was zu tun ist, wenn ...

Störung	Mögliche Ursache	Problembesehung
Das Kochfeld kann nicht eingeschaltet oder bedient werden.	Das Kochfeld ist nicht oder nicht ordnungsgemäß an die Spannungsversorgung angeschlossen.	Prüfen Sie, ob das Kochfeld ordnungsgemäß an die Spannungsversorgung angeschlossen ist.
	Die Sicherung ist durchgebrannt.	Vergewissern Sie sich, dass die Sicherung die Ursache für die Störung ist. Brennt die Sicherung wiederholt durch, wenden Sie sich an eine qualifizierte Elektrofachkraft.
	Sie haben die Kochstufe nicht innerhalb von 10 Sekunden eingestellt.	Schalten Sie das Kochfeld erneut ein und stellen Sie die Kochstufe innerhalb von weniger als 10 Sekunden ein.
	Sie haben 2 oder mehr Sensorfelder gleichzeitig berührt.	Berühren Sie nur ein Sensorfeld.
	Die Funktion Pause ist in Betrieb.	Siehe „Pause“.
Es ist ein konstanter Piepton zu hören.	Auf dem Bedienfeld befinden sich Wasser- oder Fettspritzer.	Reinigen Sie das Bedienfeld.
	Unsachgemäßer elektrischer Anschluss.	Trennen Sie das Kochfeld von der Stromversorgung. Wenden Sie sich an eine Elektrofachkraft zur Überprüfung der Installation.
	Sie haben etwas auf ein oder mehrere Sensorfelder gestellt.	Entfernen Sie den Gegenstand von den Sensorfeldern.
Ein akustisches Signal ertönt und das Kochfeld wird ausgeschaltet. Wenn das Kochfeld ausgeschaltet wird, ertönt ein akustisches Signal.	Sie haben etwas auf das Sensorfeld  gestellt.	Entfernen Sie den Gegenstand von dem Sensorfeld.
Das Kochfeld wird ausgeschaltet.	Sie haben etwas auf das Sensorfeld  gestellt.	Entfernen Sie den Gegenstand von dem Sensorfeld.
Die Restwärmeanzeige funktioniert nicht.	Die Kochzone ist nicht heiß, da sie nur kurze Zeit in Betrieb war oder der Sensor ist beschädigt.	Wenn die Kochzone lange genug betrieben wurde, um heiß zu sein, wenden Sie sich an ein autorisiertes Kundenzentrum.
Automatisches Aufheizen funktioniert nicht.	Die höchste Kochstufe ist eingestellt.	Die höchste Kochstufe hat die gleiche Leistung wie die Funktion.
	Die Kochzone ist heiß.	Lassen Sie die Kochzone abkühlen.
 In der Mehrkreis-Kochzone befindet sich ein dunkler Bereich.	Es ist normal, dass sich in der Mehrkreis-Kochzone ein dunkler Bereich befindet.	
Das Bedienfeld fühlt sich heiß an.	Das Kochgeschirr ist zu groß oder Sie stellen es zu nah an das Bedienfeld.	Stellen Sie großes Kochgeschirr nach Möglichkeit auf die hinteren Kochzonen.
Es ertönt kein Signalton, wenn Sie die Sensorfelder des Bedienfelds berühren.	Der Ton ist ausgeschaltet.	Schalten Sie den Ton ein. Siehe „Täglicher Gebrauch“.

Störung	Mögliche Ursache	Problembesehung
 leuchtet.	Kindersicherung oder Verriegelung ist in Betrieb.	Siehe „Täglicher Gebrauch“.
 und eine Zahl werden angezeigt.	Es ist ein Fehler im Kochfeld aufgetreten.	Schalten Sie das Kochfeld aus und nach 30 Sekunden wieder ein. Wenn  erneut erscheint, trennen Sie das Kochfeld von der Spannungsversorgung. Schalten Sie nach 30 Sekunden das Kochfeld wieder ein. Wenn das Problem weiterhin besteht, wenden Sie sich an ein autorisiertes Servicezentrum.
 leuchtet.	Die zweite Phase der Spannungsversorgung ist nicht vorhanden.	Prüfen Sie, ob das Kochfeld ordnungsgemäß an die Spannungsversorgung angeschlossen ist. Nehmen Sie die Sicherung heraus, warten Sie eine Minute und setzen Sie die Sicherung wieder ein.

## 8.2 Wenn Sie keine Lösung finden ...

Wenn Sie das Problem nicht selbst lösen können, wenden Sie sich an Ihren Händler oder einen autorisierten Kundendienst. Geben Sie die Daten auf dem Typenschild an. Geben Sie den dreistelligen Buchstaben-Code für die Glaskeramik (befindet sich in der Ecke der Glasoberfläche) und eine

Fehlermeldung an. Vergewissern Sie sich, dass Sie das Kochfeld richtig bedient haben. Wenn die Wartung von einem Servicetechniker oder einem Händler nicht kostenlos erfolgt, ist auch während der Garantiezeit eine Gebühr zu entrichten. Die Informationen über Garantiezeitraum und autorisierte Kundendienststellen finden Sie in der Garantiebrochüre.

## 9. TECHNISCHE DATEN

### 9.1 Typenschild

Modell HK654070IB  
Typ 60 HAD 56 AO

Ser.-Nr. ....  
AEG

Produkt-Nummer (PNC) 949 492 638 00  
220 - 240 V / 400 V 2N, 50 - 60 Hz  
Hergestellt in: Rumänien  
7.1 kW



### 9.2 Technische Daten der Kochzonen

Kochzone	Nennleistung (maximale Kochstufe) [W]	Durchmesser der Kochzone [mm]
Vorne links	800 / 1600 / 2300	120 / 175 / 210
Hinten links	1200	145

Kochzone	Nennleistung (maximale Kochstufe) [W]	Durchmesser der Kochzone [mm]
Vorne rechts	1200	145
Hinten rechts	1500 / 2400	170 / 265

Verwenden Sie für optimale Kochergebnisse kein Kochgeschirr, dessen Durchmesser größer als der der Kochzone ist.

## 10. ENERGIEEFFIZIENZ

### 10.1 Produktinformationen

Modellbezeichnung	HK654070IB	
Kochfeldtyp	Einbau-Kochfeld	
Anzahl der Kochzonen	4	
Heiztechnik	Strahlungsbeheizung	
Durchmesser der kreisförmigen Kochzonen (Ø)	Vorne links Hinten links Vorne rechts	21.0 cm 14.5 cm 14.5 cm
Länge (L) und Breite (B) der nicht kreisförmigen Kochzone	Hinten rechts	L 26.5 cm B 17.0 cm
Energieverbrauch pro Kochzone (EC electric cooking)	Vorne links Hinten links Vorne rechts Hinten rechts	194.9 Wh/kg 188.0 Wh/kg 188.0 Wh/kg 191.6 Wh/kg
Energieverbrauch des Kochfelds (EC electric hob)	190.6 Wh/kg	

IEC / EN 60350-2 - Elektrische Kochgeräte für den Hausgebrauch - Teil 2: Kochfelder - Verfahren zur Messung der Leistung.

### 10.2 Energie sparen

Sie können Energie beim täglichen Kochen sparen, wenn Sie den folgenden Hinweisen folgen.

- Wenn Sie Wasser erhitzen, verwenden Sie nur die Menge, die Sie benötigen.
- Legen Sie nach Möglichkeit immer Deckel auf das Kochgeschirr.
- Stellen Sie das Kochgeschirr schon vor dem Einschalten auf die Kochzone.
- Der Boden des Kochgeschirrs sollte den gleichen Durchmesser wie die Kochzone haben.
- Stellen Sie das kleinere Kochgeschirr auf die kleineren Kochzonen.
- Stellen Sie das Kochgeschirr direkt in die Mitte der Kochzone.
- Nutzen Sie die Restwärme, um Speisen warm zu halten oder zum Schmelzen.

## 11. INFORMATIONEN ZUR ENTSORGUNG

### Ihre Pflichten als Endnutzer



Dieses Elektro- bzw. Elektronikgerät ist mit einer durchgestrichenen Abfalltonne auf Rädern gekennzeichnet. Das Gerät darf deshalb nur getrennt vom unsortierten Siedlungsabfall gesammelt und zurückgenommen werden, es darf also nicht in den Hausmüll gegeben werden. Das Gerät kann z. B. bei einer kommunalen Sammelstelle oder ggf. bei einem Vertreter (siehe zu deren Rücknahmepflichten unten) abgegeben werden. Das gilt auch für alle Bauteile, Unterbaugruppen und Verbrauchsmaterialien des zu entsorgenden Altgeräts.

Bevor das Altgerät entsorgt werden darf, müssen alle Altbatterien und Akkumulatoren vom Altgerät getrennt werden, die nicht vom Altgerät umschlossen sind. Das gleiche gilt für Lampen, die zerstörungsfrei aus dem Altgerät entnommen werden können. Der Endnutzer ist zudem selbst dafür verantwortlich, personenbezogene Daten auf dem Altgerät zu löschen.

### Hinweise zum Recycling

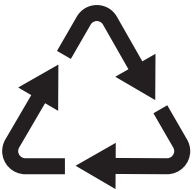

Helfen Sie mit, alle Materialien zu recyceln, die mit diesem Symbol gekennzeichnet sind. Entsorgen Sie solche Materialien, insbesondere Verpackungen, nicht im Hausmüll sondern über die bereitgestellten Recyclingbehälter oder die entsprechenden örtlichen Sammelsysteme.

Recyceln Sie zum Umwelt- und Gesundheitsschutz auch elektrische und elektronische Geräte.

### Rücknahmepflichten der Verreiber in Deutschland

Wer auf mindestens 400 m<sup>2</sup> Verkaufsfläche Elektro- und Elektronikgeräte vertreibt oder sonst geschäftlich an Endnutzer abgibt, ist verpflichtet, bei Abgabe eines neuen Geräts ein Altgerät des Endnutzers der gleichen Geräteart, das im Wesentlichen die gleichen Funktionen wie das neue Gerät erfüllt, am Ort der Abgabe oder in unmittelbarer Nähe hierzu unentgeltlich zurückzunehmen. Das gilt auch für Verreiber von Lebensmitteln mit einer Gesamtverkaufsfläche von mindestens 800 m<sup>2</sup>, die mehrmals im Kalenderjahr oder dauerhaft Elektro- und Elektronikgeräte anbieten und auf dem Markt bereitstellen. Solche Verreiber müssen zudem auf Verlangen des Endnutzers Altgeräte, die in keiner äußeren Abmessung größer als 25 cm sind (kleine Elektrogeräte), im Einzelhandelsgeschäft oder in unmittelbarer Nähe hierzu unentgeltlich zurückzunehmen; die Rücknahme darf in diesem Fall nicht an den Kauf eines Elektro- oder Elektronikgerätes geknüpft, kann aber auf drei Altgeräte pro Geräteart beschränkt werden.

Ort der Abgabe ist auch der private Haushalt, wenn das neue Elektro- oder Elektronikgerät dorthin geliefert wird; in diesem Fall ist die Abholung des Altgerätes für den Endnutzer kostenlos.

Die vorstehenden Pflichten gelten auch für den Vertrieb unter Verwendung von Fernkommunikationsmitteln, wenn die Verreiber Lager- und Versandflächen für Elektro- und Elektronikgeräte bzw. Gesamtlager- und -versandflächen für Lebensmittel vorhalten, die den oben genannten Verkaufsflächen entsprechen. Die unentgeltliche Abholung von Elektro- und Elektronikgeräten ist dann aber auf Wärmeüberträger (z. B. Kühlschrank), Bildschirme, Monitore und Geräte, die Bildschirme mit einer Oberfläche von mehr als 100 cm<sup>2</sup> enthalten, und Geräte beschränkt, bei denen mindestens eine der äußeren Abmessungen mehr als 50 cm beträgt. Für alle übrigen Elektro- und Elektronikgeräte muss der Verreiber geeignete Rückgabemöglichkeiten in zumutbarer Entfernung zum jeweiligen

Endnutzer gewährleisten; das gilt auch für kleine Elektrogeräte (s.o.), die der Endnutzer zurückgeben will, ohne ein neues Gerät zu kaufen.

### **Rücknahmepflichten von Vertreibern und andere Möglichkeiten der Entsorgung von Elektro- und Elektronikgeräten in der Region Wallonien**

Vertreiber, die Elektro- und Elektronikgeräte verkaufen, sind verpflichtet, bei der Lieferung von Neugeräten Altgeräte desselben Typs, die im Wesentlichen die gleichen Funktionen wie die Neugeräte erfüllen, kostenlos vom Endverbraucher zurückzunehmen. Dies gilt auch bei der Lieferung von neuen Elektro- und Elektronikgeräten oder beim Fernabsatz.

Darüber hinaus ist jeder, der Elektro- und Elektronikgeräte auf einer Verkaufsfläche von mindestens 400 m<sup>2</sup> verkauft, verpflichtet, Altgeräte, die in keiner äußeren Abmessung größer als 25 cm sind (Elektrokleingeräte), im Ladengeschäft oder in unmittelbarer Nähe kostenlos zurückzunehmen; die Rücknahme darf in diesem Fall nicht vom Kauf eines Elektro- oder Elektronikgerätes abhängig gemacht werden.

Die Rücknahme von Elektro- und Elektronikgeräten kann auch auf Containerplätzen oder zugelassenen Recyclinghöfen erfolgen. Für weitere Informationen wenden Sie sich bitte an Ihre Gemeindeverwaltung.

## NEVAINOJAMIEM REZULTĀTIEM

Pateicamies, ka izvēlējāties AEG izstrādājumu! Esam to radījuši, lai nodrošinātu nevainojamu izpildi daudzgu gadu garumā, izmantojot inovatīvas tehnoloģijas, kas palīdz vienkāršot dzīvi — iespējas, ko neatradīsiet parastās ierīcēs. Lūdzu, veltiet dažas minūtes tam, lai izlasītu šo materiālu un gūtu labākus rezultātus.

**Apmeklējiet mūsu tīmekļa vietni, lai:**



saņemtu lietošanas ieteikumus un brošūras, kā arī traucējummeklēšanas, servisa un remonta informāciju:

**[www.aeg.com/support](http://www.aeg.com/support)**



reģistrētu savu ierīci labāka servisa saņemšanai:

**[www.registreaeg.com](http://www.registreaeg.com)**



iegādātos savai ierīcei papildpiederumus, vienreizējas lietošanas materiālus un oriģinālās rezerves daļas:

**[www.aeg.com/shop](http://www.aeg.com/shop)**

## KLIENTU APKALPOŠANA UN SERVISS

Izmantojiet tikai oriģinālas rezerves daļas.

Sazinoties ar mūsu pilnvaroto servisa centru, nodrošiniet, lai jums būtu pieejami šādi dati: modelis, PNC, sērijas numurs.

Šī informācija ir norādīta uz datu plāksnītes.

 Uzmanību / drošības informācija

 Vispārīga informācija un ieteikumi

 Ar vidi saistīta informācija

Izmaiņu tiesības rezervētas.

## SATURS

1. DROŠĪBAS INFORMĀCIJA.....	104
2. DROŠĪBAS NORĀDĪJUMI.....	106
3. UZSTĀDĪŠANA.....	109
4. IZSTRĀDĀJUMA APRAKSTS.....	110
5. IERĪCES IZMANTOŠANA IKDIENĀ.....	112
6. PADOMI UN IETEIKUMI.....	115
7. APRŪPE UN TĪRĪŠANA.....	116
8. PROBLĒMRISINĀŠANA.....	116
9. TEHNISKIE DATI.....	118
10. ENERGOEFEKTĪVĪTĀTE.....	118
11. APSVĒRUMI PAR VIDES AIZSARDZĪBU.....	119

## 1. DROŠĪBAS INFORMĀCIJA

Pirms ierīces uzstādīšanas un lietošanas rūpīgi izlasiet pievienotos norādījumus. Ražotājs neatbild par savainojumiem un bojājumiem, kas radušies ierīces



nepareizas uzstādīšanas vai izmantošanas rezultātā. Glabājiet šīs instrukcijas drošā, pieejamā vietā, lai tās varētu izmantot nākotnē.

## 1.1 Bērnu un paši jūtīgu personu drošība

- Šo ierīci drīkst izmantot bērni no 8 gadu vecuma un cilvēki ar ierobežotām fiziskām, sensorām vai garīgām spējām vai pieredzes un zināšanu trūkumu atbildīgas personas uzraudzībā vai, ja tie ir informēti par ierīces drošu lietošanu un izprot potenciālos riskus. Bērniem no līdz 8 gadu vecumam un personām ar ļoti plašu un sarežģītu invaliditāti jāliedz piekļuve ierīcei, ja vien tos nepārtraukti neuzrauga.
- Bērni ir jāuzrauga, lai tie nerotaļātos ar ierīci.
- Neļaujiet bērniem tuvoties iepakojumam un atbrīvojieties no tā pienācīgā veidā.
- UZMANĪBU: Ierīce un tās pieejamās detaļas lietošanas laikā sakarst. Neļaujiet bērniem un mājdzīvniekiem atrasties ierīces tuvumā, kad tā tiek lietota vai atdziest.
- Ja ierīcei ir bērnu drošības ierīce, tā jāaktivizē.
- Bērni nedrīkst tīrīt ierīci un veikt tās apkopi bez uzraudzības.

## 1.2 Vispārīgā drošība

- Šī ierīce paredzēta tikai ēdiena gatavošanai.
- Šī ierīce ir izstrādāta tikai izmantošanai mājas apstākļos un telpās.
- Šo ierīci var izmantot birojos, viesnīcu viesu numuriņos, pansiju viesu numuriņos, lauku viesu mājās un citās līdzīgās uzturēšanās vietās, kurās izmantošana nepārsniedz (vidējo) mājsaimniecības lietošanas intensitāti.
- UZMANĪBU: Ierīce un tās pieejamās detaļas lietošanas laikā sakarst. Nepieskarieties sildelementiem.
- UZMANĪBU: Gatavojot uz plīts ēdienu ar taukiem vai eļļu bez pieskatīšanas, var izcelties ugunsgrēks.
- Nekādā gadījumā neizmantojiet ūdeni ēdiena gatavošanas uguns nodzēšanai. Izslēdziet ierīci un aplājiat liesmu ar piemēram, uguns segu vai vāku.

- **UZMANĪBU:** ierīci nedrīkst barot caur ārējo komutācijas ierīci, piemēram, taimerī, vai pievienot to sistēmai, kuru regulāri ieslēdz un izslēdz inženiertehniskā nodrošinājuma sistēma.
- **BRĪDINĀJUMS:** gatavošanas process ir jāuzrauga. Īss gatavošanas process jāuzrauga nepārtraukti.
- **UZMANĪBU:** Aizdeģšanās risks: neuzglabāji priekšmetus uz gatavošanas virsmām.
- Nenovietojiet uz plīts virsmas metāla priekšmetus, piemēram, nažus, dakšas, karotes un vākus, jo tie var sakarst.
- Nelietojiet ierīci pirms tās iebūvēšanas.
- Ierīces tīrīšanai neizmantojiet tvaika tīrītāju.
- Ja stikla keramikas virsma / stikla virsma ir saplaisājusi, izslēdziet ierīci un atvienojiet to no strāvas padeves avota. Ja ierīce ir pieslēgta strāvas padeves avotam tiešā veidā, izmantojot savienojuma kārbu, noņemiet drošinātāju, lai atvienotu ierīci no strāvas padeves avota. Jebkurā gadījumā sazinieties ar Pilnvarotu servisa centru.
- Lai izvairītos no negadījumiem, strāvas padeves vada bojājuma gadījumā tas jānomaina ražotājam, autorizētajam servisam vai līdzīgi kvalificētam speciālistam.
- **UZMANĪBU:** Izmantojiet tikai tos plīts aizsargus, kurus ir izgatavojis ierīces ražotājs vai kuri norādīti lietošanas instrukcijā kā lietošanai piemēroti vai kuri ir iestrādāti ierīcē. Nepiemērotu plīts aizsargu lietošana var izraisīt negadījumus.

## 2. DROŠĪBAS NORĀDĪJUMI

### 2.1 Uzstādīšana



#### **BRĪDINĀJUMS!**

Ierīci drīkst uzstādīt tikai sertificēti speciālisti.



#### **BRĪDINĀJUMS!**

Pastāv savainojumu vai ierīces bojājumu risks.

- Noņemiet visu iesaiņojumu.
- Neuzstādi un nelietojiet bojātu ierīci.
- Ievērojiet kopā ar ierīci piegādātās uzstādīšanas norādes.

- Nodrošiniet starp blakus uzstādītām ierīcēm piemērotu attālumu.
- Vienmēr uzmanīgi pārvietojiet ierīci, jo tā ir smaga. Vienmēr izmantojiet drošības cimdus un slēgtus apavus.
- Apstrādājiet nozāgētās skapīša virsmas ar hermetizējošu līdzekli, lai nepieļautu piebriešanu mitruma ietekmē.
- Aizsargājiet ierīces apakšu no tvaika un mitruma.
- Neuzstādi ierīci blakus durvīm vai zem logiem. Tas jāievēro, lai, atverot durvis vai logu, nenokristu ēdiena gatavošanas trauki.
- Ja zem ierīces atrodas atvilktnes, pārliecinieties, ka starp ierīces apakšu un augšējo ierīci tiek nodrošināta pietiekama gaisa cirkulācija.
- Ierīces apakšdaļa var būt karsta. Pārliecinieties, lai tiktu uzstādīts atdalošais panelis, kas ir izgatavots no saplākšņa, virtuves karkasa materiāla vai citu neuzliesmojošu materiāla saskaņā ar iekārtu, lai nepieļautu piekļūvi apakšā.
- Atdalošajam panelim ir pilnībā jānosedz zona zem plīts virsmas.

## 2.2 Pieslēgums elektrotīklam

### BRĪDINĀJUMS!

Var izraisīt ugunsgrēku un elektrošoku.

- Visi elektriskie savienojumi jāveic kvalificētam elektriķim.
- Pirms jebkādu darbību veikšanas pārliecinieties, ka ierīce ir atvienota no strāvas padeves.
- Pārliecinieties, ka tehnisko datu plāksnītē norādītie parametri atbilst elektrotīkla parametriem.
- Pārbaudiet, vai ierīce ir pareizi uzstādīta. Vaļīgs vai neatbilstošs strāvas vads vai kontaktdakša (ja tāda ir) var izraisīt kontakta pārmērīgu sakaršanu.
- Izmantojiet pareizu elektrības padeves vadu.
- Neļaujiet elektrības padeves vadam satīties.
- Nodrošiniet, ka tiek uzstādīta trieciena aizsardzība.
- Kabeļa stiprinājumam izmantojiet vada atslogotāju.

- Pieslēdzot ierīci rozetei, pārliecinieties, ka elektrības vads vai kontaktdakša (ja tāda ir) nepieskaras ierīces karstajām daļām vai ēdiena gatavošanas traukiem.
- Nelietojiet daudzkontakta adapterus vai pagarinātājus.
- Rīkojieties uzmanīgi, lai nesabojātu kontaktspraudni (ja tāds ir) un strāvas kabeli. Sazinieties ar mūsu pilnvaroto servisa centru vai elektriķi, lai nomainītu bojātu strāvas kabeli.
- Daļas, kas nodrošina aizsardzību pret elektrošoku no strāvu vadošiem un izolētajiem elementiem, jānostiprina tā, lai tos nevarētu noņemt bez instrumentiem.
- Pieslēdziet kontaktspraudni kontaktligzdai tikai uzstādīšanas beigās. Pārbaudiet, vai pēc uzstādīšanas kontaktspraudnim var brīvi piekļūt.
- Ja kontaktligzda ir vaļīga, neievietojiet tajā kontaktspraudni.
- Nekad neatslēdziet ierīci no tīkla, velkot aiz strāvas kabeļa. Vienmēr velciet aiz kontaktspraudņa.
- Ir jāizmanto atbilstošas izolācijas ierīces: automātslēdži, drošinātāji (no turētājiem izskrūvējami drošinātāji), zemējuma noplūdes automātslēdži un savienotāji.
- Elektroinstalācijā jābūt izolācijas ierīcei, kas ļauj atvienot ierīci no visiem elektrotīkla poliem. Izolācijas ierīcē atstarpei starp kontaktiem jābūt vismaz 3 mm.

## 2.3 Lietošana

### BRĪDINĀJUMS!

Savainojumu, apdegumu vai elektrošoka risks.

- Nemainiet šī produkta specifikāciju.
- Pirms pirmās lietošanas, noņemiet visus iesaiņojuma materiālus, uzlīmes un aizsargplēvi (ja tādi ir).
- Pārliecinieties, ka ierīces ventilācijas atveres nav nosprostotas.
- Lietošanas laikā neatstājiet ierīci bez uzraudzības.
- Pēc katras izmantošanas reizes iestatiet gatavošanas zonu stāvoklī "Izslēgts".
- Nenovietojiet galda piederumus un gatavošanas trauku vākus uz gatavošanas zonām. Tie var sakarst.

- Nelietojiet ierīci ar mitrām rokām, vai ja ierīce nonākusi saskarē ar ūdeni.
- Nelietojiet ierīci kā darba virsmu vai uzglabāšanai paredzētu virsmu.
- Ja ierīces virsma ir ieleplisājusi, nekavējoties atvienojiet ierīci no strāvas padeves. Tas novērsīs elektrošoka risku.
- Ievietojot pārtiku karstā eļļā, tā var izšļakstīties.

**⚠ BRĪDINĀJUMS!**

Pastāv ugunsgrēka vai sprādziena risks.

- Uzkarsēti tauki un eļļa var radīt uzliesmojošu tvaiku. Gatavošanas laikā netuviniet taukvielas un eļļu atklātai liesmai vai sakarsētiem priekšmetiem.
- Augstā temperatūrā uzksētas eļļas izdalītie tvaiki var pēkšņi uzliesmot.
- Pārtikas atliekas saturoša izmantotā eļļa var uzliesmot zemākā temperatūrā nekā pirmreizējās lietošanas eļļa.
- Neievietojiet ierīcē un neglabājiet tās tuvumā vai uz tās viegli uzliesmojošas vielas vai ar viegli uzliesmojošām vielām piesūcinātus priekšmetus.

**⚠ BRĪDINĀJUMS!**

Pastāv ierīces bojājumu risks.

- Neturiet karstus ēdiena gatavošanas traukus uz vadības paneļa.
- Nedrīkst novietot karstu pannas vāku uz plīts stikla virsmas.
- Ēdiena gatavošanas laikā neļaujiet ēdiena gatavošanas traukiem vārīties tukšiem.
- Ievērojiet piesardzību, lai neļautu priekšmetiem vai gatavošanas traukiem nokrist uz ierīces. Tas var sabojāt virsmu.
- Neieslēdziet gatavošanas zonas ar tukšiem gatavošanas traukiem vai bez tiem.
- Nenovietojiet alumīnija foliju tieši uz ierīces.
- Gatavošanas trauki, kas ražoti no čuguna, alumīnija vai ar bojātu apakšu var radīt skrāpējumus stiklam / stikla keramikas

virsmai. Pārvietojot priekšmetus uz gatavošanas virsmas, vienmēr tos paceliet.

## 2.4 Apkope un tīrīšana

- Regulāri tīriet ierīci, lai novērstu virsmas materiāla sabojāšanos.
- Pirms tīrīšanas izslēdziet ierīci un ļaujiet tai atdzist.
- Ierīces tīrīšanai neizmantojiet tvaiku un neizsmidziniet ūdeni.
- Tīriet ierīci ar mitru, mīkstu drānu. Izmantojiet tikai neitrālus mazgāšanas līdzekļus. Neizmantojiet abrazīvus izstrādājumus, abrazīvus sūkļus, šķīdinātājus vai metāla priekšmetus.

## 2.5 Serviss

- Lai salabotu ierīci, sazinieties ar pilnvarotu servisa centru. Izmantojiet tikai oriģinālās rezerves daļas.
- Informācija par šajā produktā esošo lampu (lampām) un atsevišķi nopērkamajām rezerves lampām: Šīs lampas ir paredzētas ekstremāliem fiziskajiem apstākļiem, piemēram, temperatūrai, vibrācijai, mitrumam, māsasaimniecības ierīcēs vai paredzētas informēšanai par ierīces darbības statusu. Tās nav paredzētas citiem lietošanas veidiem un nav piemērotas māsasaimniecības telpu apgaismojumam.

## 2.6 Utilizācija

**⚠ BRĪDINĀJUMS!**

Pastāv savainošanās vai nosmakšanas risks.

- Sazinieties ar vietējām iestādēm, lai noskaidrotu, kā utilizēt ierīci.
- Atvienojiet ierīci no elektropadeves.
- Nogrieziet strāvas kabeli netālu no ierīces un utilizējiet to.

## 3. UZSTĀDĪŠANA

### ⚠ BRĪDINĀJUMS!

Skatiet sadaļu "Drošība".

### 3.1 Pirms uzstādīšanas

Pirms plīts uzstādīšanas pierakstiet zemāk informāciju, kas norādīta uz datu plāksnītes. Tehnisko datu plāksnīte atrodas plīts apakšā.

Sērijas numurs .....

### 3.2 Iebūvējamās plītis

Lietojiet iebūvējamās plītis tikai pēc tam, kad tās ir pareizi iebūvētas virtuves mēbelēs un darba virsmās atbilstoši spēkā esošiem standartiem.

### 3.3 Strāvas padeves kabelis

- Plīts virsma ir aprīkota ar strāvas padeves kabeli.
- Lai novainītu bojātu strāvas vadu, izmantojiet kabeli: H05V2V2-F kurš ir noturīgs pret 90 °C un augstāku temperatūru. Sazinieties ar pilnvaroto servisa centru. Strāvas padeves kabeļa nomaiņu drīkst veikt tikai kvalificēts elektriķis.

### 3.4 Blīvējuma uzlikšana — integrēta uzstādīšana

1. Notīriet gropes uz darba virsmas.
2. Sagrieziet komplektācijā iekļauto 3x10 mm blīvējuma loksni četrās šaurākās loksnes. Sagriezto lokšņu garumam jāatbilst gropju garumam.
3. Nogrieziet lokšņu galus 45° grādu leņķī. Galiem precīzi jāatbilst gropju stūriem.
4. Piestipriniet loksnes gropēm. Nestiepiet loksnes. Nestipriniet lokšņu galus vienu virs otra.

Pēc plīts virsmas samontēšanas aizpildiet tukšumu starp stikla keramiku un darba virsmu ar silikonu. Pārļiecinieties, ka zem stikla keramikas virsmas neieklūst silikons.

### 3.5 Montāža

Uzstādot plīts virsmu zem tvaika nosūcēja, skatiet minimālo nepieciešamo attālumu starp

ierīcēm tvaika nosūcēja uzstādīšanas instrukcijās.

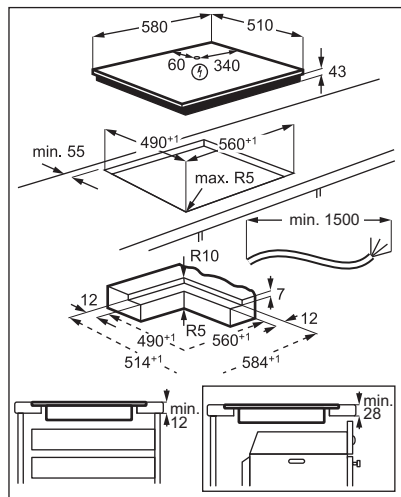
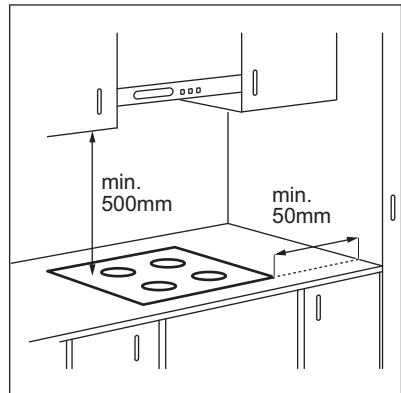

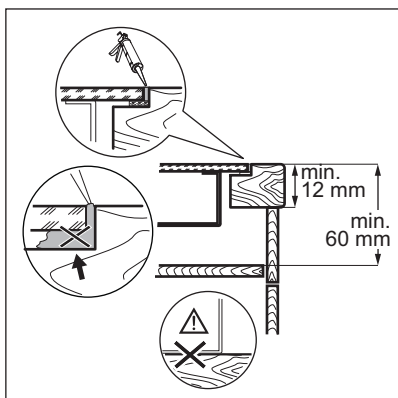
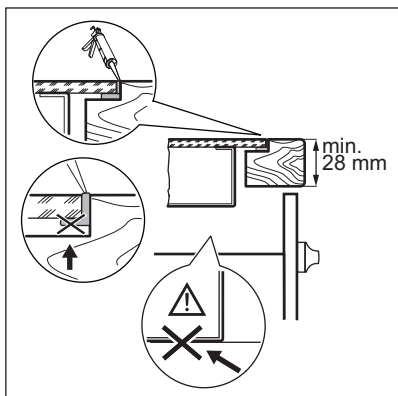

### 3.6 Aizsargkārbā

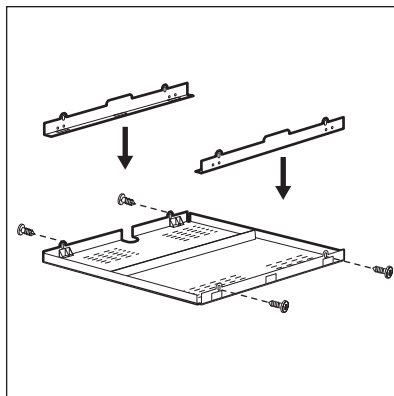

Ja izmantojat aizsardzības kārbu (papildpiederums), nav nepieciešama aizsarggrīda tieši zem plīts. Dažās valstīs aizsargkārbā var nebūt pieejama. Sazinieties ar klientu apkalpošanas dienestu.



Ja uzstādāt plīti virs cepeškrāsns, nedrīkst izmantot aizsargkārbu.

## 4. IZSTRĀDĀJUMA APRAKSTS

### 4.1 Gatavošanas virsmas izkārtojums

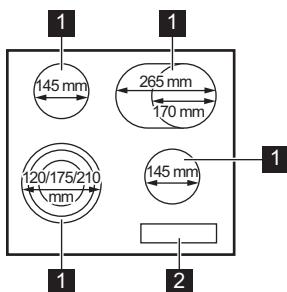

- 1 Gatavošanas zona
- 2 Vadības panelis

## 4.2 Vadības paneļa izkārtojums

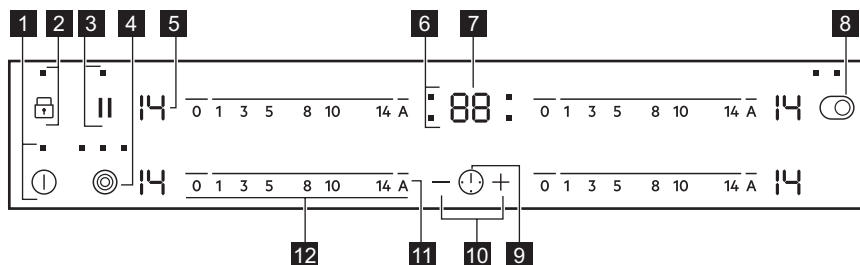

Ierīces vadībai izmantojiet sensora laukus. Displeji, indikatori un skaņas signāli norāda uz aktivizētām funkcijām.

Sensora lauks	Funkcija	Komentāri
1	Ieslēgts / Izslēgts	Lai aktivizētu vai deaktivizētu plīts virsmu.
2	Bloķētājs / Bērnu drošības sistēma	Vadības paneļa bloķēšanai/atbloķēšanai.
3	Pauze	Funkcijas aktivizēšanai un deaktivizēšanai.
4	-	Ieslēdz un atslēdz ārējo riņķi.
5 -	Sildīšanas pakāpes displejs	Rāda sildīšanas pakāpi.
6 -	Taimera indikatori gatavošanas zonām	Rāda, kurai zonai iestatīts laiks.
7 -	Taimera displejs	Rāda laiku minūtēs.
8	-	Ieslēdz un atslēdz ārējo riņķi.
9	-	Lai izvēlētos gatavošanas zonu.
10	-	Paildzina vai saīsina laiku.
11	Automātiskā uzkarsēšana	Funkcijas aktivizēšanai un deaktivizēšanai.
12 -	Vadības josla	Iestata sildīšanas pakāpi.

## 4.3 Sildīšanas pakāpju rādījumi

Displejs	Apraksts
	Gatavošanas zona ir izslēgta.
	Gatavošanas zona darbojas.
	Pauze darbojas.

Displejs	Apraksts
	Automātiskā uzkaršanās darbojas.
+ cipars	Radusies kļūda.
/  /	OptiHeat Control (trīspakāpju atlikušā siltuma indikators): turpinās gatavošana / siltuma uzturēšana / atlikušais siltums.
	Bloķētājs / Bērnu drošības sistēma darbojas.
	Automātiskā izslēgšanās darbojas.

## 5. IERĪCES IZMANTOŠANA IKDIENĀ

### BRĪDINĀJUMS!

Skatiet sadaļu "Drošība".

### 5.1 Aktivizēšana un deaktivizēšana

Pieskarities pie vienu sekundi, lai aktivizētu vai deaktivizētu plīti.

### 5.2 Automātiskā izslēgšanās

Funkcija automātiski izslēgs ierīci, ja:

- visas gatavošanas zonas tiek izslēgtas;
- jūs neiestatījāt sildīšanas pakāpi pēc plīts virsmas aktivizēšanas;
- jūs izlējāt vai nolikāt kaut ko uz vadības paneļa ilgāk par 10 sekundēm (piem., pannu, dvieli utt.). Atskan skaņas signāls un plīts virsma deaktivizējas. Noņemiet priekšmetu vai noīriet vadības paneli;
- gatavošanas zona netika izslēgta vai netika mainīta sildīšanas pakāpe. Pēc kāda laika izgaismojas un plīts izslēdzas.

**Attiecība starp siltuma pakāpi un plīts virsmas izslēgšanās laiku:**

Karsēšanas pakāpe	Plīts virsma atslēdzas pēc
1 - 3	6 stundām
4 - 7	5 stundām
8 - 9	4 stundām
10 - 14	1,5 stundām

### 5.3 Sildīšanas pakāpe

Lai iestatītu vai mainītu sildīšanas pakāpi:

Pieskarities vadības joslai pareizajā siltuma pakāpes iestatījumā vai velciet ar pirkstu gar vadības joslu, līdz sasniedzat pareizo sildīšanas pakāpi.

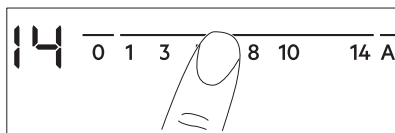

### 5.4 OptiHeat Control (trīspakāpju atlikušā siltuma indikators)

#### BRĪDINĀJUMS!

/ / Kamēr indikators turpina degt, pastāv apdegumu risks no atlikušā karstuma.

Indikatori sāk degt, kad gatavošanas zona ir karsta. Tie parāda pašreiz izmantoto gatavošanas zonu atlikušā siltuma pakāpi:

— turpināt gatavošanu,

— siltuma uzturēšana,

— atlikušais siltums.

Indikatori var arī iedegties:

- blakus esošajām gatavošanas zonām, pat ja tās neizmatojat,
- ja uz aukstas gatavošanas zonas tiek novietoti karsti gatavošanas trauki,





- kad gatavošanas virsma ir izslēgta, bet gatavošanas zona joprojām ir karsta.

Indikators nodziest, kad gatavošanas zona ir atdzisusi.

## 5.5 Ārējo riņķu aktivizēšana un deaktivizēšana

Varat manuāli pielāgot gatavošanas virsmu trauku izmēram.

Iestatiet gatavošanas zonas karsēšanas līmeni. Atlasiet simbolu, kas apzīmē gatavošanas zonu:  .

**Lai aktivizētu ārējo riņķi:** pieskarieties simbolam. Iedegas indikators.

**Lai aktivizētu vēl vienu riņķi:** vēlreiz pieskarieties . Iedegas nākamais indikators.

**Lai izslēgtu ārējo riņķi:** pieskarieties simbolam līdz indikators izdziest.





Kad aktivizējat gatavošanas zonu, bet neaktivizējat ārējo riņķi, apgaismojums, kas nāk no gatavošanas zonas, var izgaismot ārējo riņķi. Tas nenozīmē, ka ārējais riņķis ir aktivizēts. Lai redzētu, vai riņķis ir aktivizēts, pārbaudiet indikatoru.

## 5.6 Automātiskā uzkaršēšana

Izmantojiet šo funkciju, lai īsākā laikā iegūtu vajadzīgo karsēšanas pakāpi. Kad funkcija ir ieslēgta, sākumā gatavošanas zona darbojas ar vislielāko karsēšanas iestatījumu un pēc tam turpina gatavot vajadzīgajā karsēšanas pakāpē.



Lai aktivizētu funkciju, gatavošanas zonai jābūt aukstai.

**Lai gatavošanas zonai aktivizētu funkciju,** pieskarieties pie **A** (displejā iedegas ). Uzreiz pieskarieties pie vēlamās sildīšanas pakāpes. Pēc 3 sekundēm iedegas .

**Lai izslēgtu funkciju:** nomainiet sildīšanas pakāpi.

## 5.7 Taimeris

### • Laika atskaites taimeris



Varat izmantot šo funkciju, lai iestatītu vienas gatavošanas reizes ilgumu.



Vispirms iestatiet gatavošanas zonas sildīšanas pakāpi, tad funkciju.

**Lai iestatītu gatavošanas zonu:** Vairākkārt pieskarieties pie , līdz parādās vēlamās gatavošanas zonas indikators.

**Lai ieslēgtu funkciju:** pieskarieties pie taimera , lai iestatītu laiku (00 - 99 minūtes). Kad gatavošanas zonas indikators sāks mirgot, tiks aktivizēta laika atpakaļskaitīšana.

**Lai pārbaudītu atlikušo laiku:** pieskarieties , lai iestatītu gatavošanas zonu. Gatavošanas zonas indikators sāks mirgot. Displejā būs redzams atlikušais laiks.

**Lai mainītu laiku:** pieskarieties , lai iestatītu gatavošanas zonu. Pieskarieties  vai .

**Lai izslēgtu funkciju:** pieskarieties , lai iestatītu gatavošanas zonu, un tad pieskarieties . Atlikušais laiks samazinās līdz **00**. Gatavošanas zonas indikators nodzīsīs.







Kad laiks būs beidzies, atskanēs skaņas signāls un mirgos **00**. Gatavošanas zona tiek izslēgta.

**Lai izslēgtu skaņu:** pieskarieties .

### • CountUp Timer



Lietojiet šo funkciju, lai pārbaudītu, cik ilgi darbojas gatavošanas zona.

**Lai iestatītu gatavošanas zonu:** Vairākkārt pieskarieties pie , līdz parādās vēlamās gatavošanas zonas indikators.

**Lai ieslēgtu funkciju:** pieskarieties pie taimera : parādīsies . Kad gatavošanas zonas indikators sāks mirgot, tiks aktivizēta laika skaitīšana. Displejs pārslēdzas starp  un skaitāmo laiku (minūtēs).



## Lai redzētu, cik ilgi darbojas gatavošanas

**zona:** pieskarieties , lai iestatītu gatavošanas zonu. Gatavošanas zonas indikators sāk mirgot. Displejā redzams, cik ilgi gatavošanas zona darbojas.

**Lai izslēgtu funkciju:** pieskarieties  un tad  vai . Gatavošanas zonas indikators nodzīsīs.

### • Laika atgādinājums

Šo funkciju var lietot, kad plīts ir ieslēgta, bet gatavošanas zonas nestrādā. Sildīšanas pakāpes displejā būs redzams .

**Lai ieslēgtu funkciju:** pieskarieties  un tad pieskarieties  vai taimera , lai iestatītu laiku. Kad laiks būs beidzies, atskanēs skaņas signāls un mirgos **00**.

**Lai izslēgtu skaņu:** pieskarieties .



Šī funkcija neietekmē gatavošanas zonu darbību.

## 5.8 Pauze

Visas darbojošos gatavošanas zonu iestatīšana uz zemāko karsēšanas pakāpi.

Šīs funkcijas darbības laikā visi pārējie vadības paneļa simboli ir bloķēti.

Šī funkcija neaptur taimera funkcijas.

**1. Lai aktivizētu funkciju,** nospiediet .

 Iedegas. Karsēšanas iestatījums ir samazināts līdz 1.



**2. Lai izslēgtu funkciju,** nospiediet .

Ieslēdzas iepriekšējais karsēšanas iestatījums.

## 5.9 Bloķētājs

Vadības paneli var nobloķēt, kamēr darbojas gatavošanas zonas. Tas novērsīs nejašu sildīšanas pakāpes maiņu.

**Vispirms iestatiet sildīšanas pakāpi.**

**Lai ieslēgtu funkciju:** pieskarieties .  Iedegas uz 4 sekundēm. Taimeris turpina darboties.

**Lai izslēgtu funkciju:** pieskarieties . Ieslēdzas iepriekšējā sildīšanas pakāpe.







Kad deaktivizējat plīti, jūs deaktivizējat arī šo funkciju.





## 5.10 Bērnu drošības sistēma

Šī funkcija nepieļauj nejašu plīts ieslēgšanu un lietošanu.

**Lai aktivizētu funkciju gatavošanas zonai:**



aktivizējiet plīts virsmu ar . Neiestatiet sildīšanas pakāpi. Piespiediet  4 sekundes.  Iedegas. Izslēdziet plīti, izmantojot .

**Lai izslēgtu funkciju gatavošanas zonai:**





aktivizējiet plīts virsmu ar . Neiestatiet sildīšanas pakāpi. Piespiediet  4 sekundes.  Iedegas. Izslēdziet plīti, izmantojot .

**Lai ignorētu funkciju tikai vienu reizi**



**vārišanai laikā:** aktivizējiet plīts virsmu ar .

 Iedegas. Piespiediet  4 sekundes. **Iestatiet sildīšanas pakāpi 10 sekunžu laikā.** Varat lietot plīti. Kad jūs deaktivizējat plīti ar , funkcija atkal darbojas.

## 5.11 OffSound Control (Skaņas aktivizēšana un deaktivizēšana)

Izslēdziet plīti. Piespiediet  3 sekundes. Displejs ieslēdzas un izslēdzas. Piespiediet  3 sekundes.  vai  Iedegas.

Pieskarieties pie taimera , lai izvēlētos kādu no šādām iespējām:

-  - skaņas ir izslēgtas;
-  - skaņas ir ieslēgtas.

Lai apstiprinātu izvēli, nogaidiet, līdz plīts automātiski izslēdzas.

Kad šī funkcija ir iestatīta , stāvoklī, skaņas ir dzirdamas tikai tad, kad:

- jūs pieskaraties 
- Laika atgādinājums nolaižas
- Laika atskaites taimeris nolaižas
- uz vadības paneļa tiek kaut kas uzlikts.

## 6. PADOMI UN IETEIKUMI

### BRĪDINĀJUMS!

Skatiet sadaļu "Drošība".

### 6.1 Ēdiena gatavošanas trauki

- Ēdiena gatavošanas trauka dibenam jābūt pēc iespējas biežākam un plakanākam.
- Pirms katlu novietošanas uz plīts virsmas nodrošiniet, lai katlu dibeni būtu tīri un sausi.
- Lai izvairītos no saskrāpēšanas, nevelciet un nebīdīet katlus pa keramiskā stikla virsmu.



Ēdiena gatavošanas trauki, kas izgatavoti no emaljēta tērauda, ar alumīnija vai vara dibenu, var izraisīt keramiskā stikla krāsas izmaiņas.

### 6.2 Ēko Timer (Eko taimeris)

Lai taupītu elektroenerģiju, gatavošanas zona tiek deaktivizēta, pirms atskan laika atskaites taimera signāls. Darbības laiks ir atkarīgs no sildīšanas pakāpes līmeņa un gatavošanas ilguma.

### 6.3 Ēdienu gatavošanas piemēri



Datu tabulai ir tikai informatīvs raksturs.

Karsēšanas iestatījums	Izmantojiet, lai:	Laiks (min.)	Padomi
 - 1	Ēdiena uzturēšana siltumā.	pēc nepieciešamības	Uzlieciet gatavošanas traukam vāku.
1 - 3	Holandes mērce, kausēšana: sviests, šokolāde, želatīns.	5 - 25	Periodiski apmaisiet.
2 - 3	Sacietēšana: gaisīgas omletes, ceptas olas.	10 - 40	Gatavojiet traukā ar uzliktu vāku.
3 - 5	Vārīt rīsus un gatavot piena ēdienus uz mazas uguns, uzsildīt pusfabrikātus.	25 - 50	Šķidruma daudzumam jābūt vismaz divreiz lielākam nekā rīsu daudzumam, maisiet ēdienus uz piena bāzes gatavošanas laikā.
5 - 7	Dārzeņu, zivju, gaļas sautēšana.	20 - 45	Pievienojiet dažas ēdamkarotes ūdens. Pārbaudiet ūdens daudzumu gatavošanas procesa laikā.
7 - 9	Tvaicēti kartupeļi un citi dārzeņi.	20 - 60	Ielejiet trauka apakšā 1–2 cm ūdens. Pārbaudiet ūdens līmeni gatavošanas procesa laikā. Uzlieciet traukam vāku.
7 - 9	Lielāku ēdiena daudzumu, sautējumu un zupu gatavošana.	60 - 150	Līdz 3 l šķidruma, plus sastāvdaļas.
9 - 12	Viegla cepšana: eskalops, teļa gaļas šnicīte, siteņi, kotletes, desiņas, aknas, miltu bāzes mērce, olas, pankūkas, virtuļi.	pēc nepieciešamības	Apgrieziet, kad nepieciešams.

Karsēšanas iestatījums	Izmantojiet, lai:	Laiks (min.)	Padomi
12 - 13	Intensīva cepšana, kartupeļu pankūkas, filejas steiki, steiki.	5 - 15	Apgrieziet, kad nepieciešams.
14	Ūdens vārīšana, makaronu gatavošana, gaļas apcepšana (gulašs, cepetis traukā), salmiņu vārīšana eļļā.		

## 7. APRŪPE UN TĪRĪŠANA

### BRĪDINĀJUMS!

Skatiet sadaļu "Drošība".

### 7.1 Vispārīga informācija

- Notīriet plīts virsmu pēc katras lietošanas reizes.
- Vienmēr izmantojiet ēdienu gatavošanas traukus ar tīru apakšu.
- Skrāpējumi vai tumši traipi uz virsmas neietekmē plīts virsmas darbību.
- Izmantojiet plīts virsmām īpaši paredzētu tīrīšanas līdzekli.
- Stiklam izmantojiet speciālu skrāpi.

### 7.2 Virsmas tīrīšana

- **Nekavējoties notīriet:** izkusušu plastmasu, plastmasas plēvi, sāli, cukuru

un ēdienu, kura sastāvā ir cukurs, jo pretējā gadījumā nefūrumi var izraisīt gatavošanas virsmas bojājumus. Uzmanieties no apdegumiem. Izmantojiet īpašu skrāpi uz stikla virsmas šaurā leņķī un virziet tā asmeni pa virsmu.

- **Notīriet, kad virsma ir pietiekoši atdzisusi:** kalķakmens apļus, ūdens apļus, tauku traipus, spožu metālisku virsmu krāsu izmaiņas. Tīriet plīti ar mitru drāniņu un neabrazīvu mazgāšanas līdzekli. Pēc tīrīšanas noslaukiet plīts virsmu sausu ar mīkstu drānu.
- **Notīriet spīdīgu metālisku krāsu izmaiņas:** izmantojiet ūdens un etiķa šķīdumu un notīriet stikla virsmu ar drānu.







## 8. PROBLĒMRISINĀŠANA

### BRĪDINĀJUMS!

Skatiet sadaļu "Drošība".

### 8.1 Ko darīt, ja...

Problēma	Iespējamais cēlonis	Risinājums
Plīts virsmu nevar ieslēgt vai tā nedarbojas.	Plīts virsma nav pieslēgta elektrotīklam vai tā ir pieslēgta elektrotīklam nepareizi.	Pārbaudiet, vai plīts virsma ir pareizi pieslēgta elektrotīklam.
	Izdedzis drošinātājs.	Pārbaudiet, vai darbības traucējumu cēlonis ir drošinātājs. Ja drošinātājs izdeg atkārtoti, sazinieties ar kvalificētu elektrīki.

Problēma	Iespējamais cēlonis	Risinājums
	Jūs neiestatījāt karsēšanas pakāpi 10 sekunžu laikā.	Atkārtoti aktivizējiet plīts virsmu un 10 sekunžu laikā iestatiet karsēšanas pakāpi.
	Jūs pieskārties 2 vai vairāk sensora laukiem vienlaikus.	Pieskarieties tikai vienam sensora laukam.
	Pauze aktivizēta.	Skatīt sadaļu "Pauze".
	Uz vadības paneļa ir ūdens vai tauku traipi.	Notīriet vadības paneli.
Dzirdams nepārtraukts skaņas signāls.	Nepareizs pieslēgums elektrotīklam.	Atvienojiet plīts virsmu no elektrotīkla. Palūdziet kvalificētam elektrīķim pārbaudīt pieslēgumu.
Atskan skaņas signāls, un plīts virsma tiek deaktivizēta. Kad plīts virsma tiek deaktivizēta, atskan skaņas signāls.	Uz viena vai vairākiem sensoriem ir novietots kāds priekšmets.	Noņemiet priekšmetu, kas atrodas uz sensoru laukiem.
Plīts virsma tiek deaktivizēta.	Uz sensora lauka  ir novietots kāds priekšmets.	Noņemiet priekšmetu, kas atrodas uz sensora lauka.
Neiedegas atlikušā siltuma indikatora.	Zona nav karsta, jo darbojas pavisam īsu laiku vai sensors ir bojāts.	Ja zona ir darbojusies pietiekami ilgi, lai tā būtu uzkarusī, sazīnieties ar pilnvarotu servisa centru.
Nedarbojas Automātiskā uzkaršēšana.	Iestatīta augstākā karsēšanas pakāpe. Zona ir karsta.	Augstākajai karsēšanas pakāpei ir tāda pati jauda kā funkcijai. Ļaujiet zonai pietiekami atdzist.
 Uz vairākrīņu zonas ir tumšs laukums.	Tumšs laukums uz vairākrīņu zonas ir normāla parādība.	
Vadības panelis kļūst pārāk karsts, lai tam pieskartos.	Ēdiena gatavošanas trauks ir pārāk liels vai novietots pārāk tuvu vadības panelim.	Ja tas ir iespējams, novietojiet lielāka izmēra ēdiena gatavošanas traukus uz aizmugurējām gatavošanas zonām.
Pieskaroties vadības paneļa sensora laukiem, neatskan skaņas signāls.	Skaņas signāli ir deaktivizēti.	Aktivizējiet skaņas signālus. Skatiet sadaļu "Ikdienas lietošana".
Iedegas  .	Bērnu drošības sistēma vai Bloķētājs darbojas.	Skatiet sadaļu "Ikdienas lietošana".
Iedegas  un skaitlis.	Plīts virsmai radusies kļūda.	Deaktivizējiet plīts virsmu un pēc 30 sekundēm aktivizējiet to atkārtoti. Ja  parādās atkal, atvienojiet plīti no strāvas. Pēc 30 sekundēm atkārtoti pieslēdziet plīts virsmu elektrotīklam. Ja problēma atkārtojas, sazīnieties ar pilnvaroto servisa centru.
Iedegas  .	Elektrības pieslēgumam nav otrās fāzes.	Pārbaudiet, vai plīts virsma ir pareizi pieslēgta elektrotīklam. Izņemiet drošinātāju, uzgaidiet vienu minūti un ievietojiet drošinātāju atpakaļ.

## 8.2 Ja nevarat rast risinājumu...

Ja nevarat rast risinājumu, sazinieties ar ierīces izplatītāju vai pilnvarotu servisa centru. Norādiet tehnisko datu plāksnītē redzamos datus. Norādiet arī uz stikla keramiskās virsmas redzamo trīsciparu kodu (tas atrodas stikla virsmas stūrī) un attēloto kļūdas

ziņojumu. Pārliecinieties, ka jūs pareizi darbināt plīts virsmu. Pretējā gadījumā tehnika vai izplatītāja nodrošinātā apkalpošana nebūs pieejama bez maksas arī garantijas perioda laikā. Informācija par garantijas periodu un pilnvaroto servisa centru ir norādīta garantijas grāmatiņā.

## 9. TEHNISKIE DATI

### 9.1 Tehnisko datu plāksnīte

Modelis HK654070IB  
Veids 60 HAD 56 AO

Sēr. Nr. ....  
AEG

Izstrādājuma Nr. (PNC) 949 492 638 00

220 - 240 V / 400 V 2 N, 50 – 60 Hz

Ražots: Rumānijā

7.1 kW



### 9.2 Gatavošanas zonu specifikācija

Gatavošanas zona	Nominālā jauda (maksimālā sildīšanas pakāpe) [W]	Gatavošanas zonas diametrs [mm]
Kreisā priekšā	2300	120 / 175 / 210
Kreisā aizmugurē	1200	145
Labā priekšā	1200	145
Labā aizmugurē	1500 / 2400	170 / 265

Lai gūtu optimālus gatavošanas rezultātus, lietojiet ēdiena gatavošanas traukus, kas nav lielāki par gatavošanas zonas diametru.

## 10. ENERGOEFEKTIVITĀTE

### 10.1 Produkta informācija

Modeļa identifikācija	HK654070IB	
Plīts virsmas veids	Iebūvētā plīts virsma	
Gatavošanas zonu skaits	4	
Karsēšanas tehnoloģija	Starojuma sildītājs	
Apājo gatavošanas zonu diametrs (Ø)	Kreisā priekšā	21.0 cm
	Kreisā aizmugurē	14.5 cm
	Labā priekšā	14.5 cm

Gatavošanas zonu, kas nav apaļas garums (G) un platums (P)	Labā aizmugurē	G 26.5 cm P 17.0 cm
Energijas patēriņš pa gatavošanas zonām (EC electric cooking)	Kreisā priekšā	194.9 Wh/kg
	Kreisā aizmugurē	188.0 Wh/kg
	Labā priekšā	188.0 Wh/kg
	Labā aizmugurē	191.6 Wh/kg
Plīts enerģijas patēriņš (EC electric hob)		190.6 Wh/kg

IEC / EN 60350-2 — Elektroierīces gatavošanai mājāsaimniecībā — 2. daļa: Virsmas — veikspējas mērīšanas metodes.

## 10.2 Enerģijas taupīšana

Jūs varat taupīt enerģiju ikdienas gatavošanas laikā, ja ievērojat tālāk sniegtos padomus.

- Uzkarsējot ūdeni, izmantojiet tikai nepieciešamo ūdens daudzumu.
- Ja iespējams, uzlieciet vāku ēdiena gatavošanas traukam.

- Pirms gatavošanas zonas aktivizēšanas uzlieciet uz tās ēdiena gatavošanas trauku.
- Gatavošanas trauku pamatnei jābūt ar tādu pašu diametru kā gatavošanas zonai.
- Mazākām gatavošanas zonām izmantojiet mazākus ēdiena gatavošanas traukus.
- Novietojiet ēdiena gatavošanas traukus gatavošanas zonas centrā.
- Izmantojiet atlikušo siltumu, lai uzturētu ēdienu siltu vai to kausētu.

## 11. APSVĒRUMI PAR VIDES AIZSARDZĪBU

Nododiet otrreizējai pārstrādei materiālus ar simbolu . Ievietojiet iepakojuma materiālus atbilstošajos konteineros to otrreizējai pārstrādei. Palīdziet aizsargāt apkārtējo vidi un cilvēku veselību, atkārtoti pārstrādājot elektrisko un elektronisko iekārtu atkritumus.

Neizmetiet ierīces, kas apzīmētas ar šo simbolu , kopā ar mājāsaimniecības atkritumiem. Nododiet izstrādājumu vietējā otrreizējās pārstrādes punktā vai sazinieties ar vietējo pašvaldību.

## PUIKIEMS REZULTATAMS

Ačiū, kad pasirinkote šį AEG gaminį. Mes jį sukūrėme taip, kad nepriekaištingai veiktų daugelį metų – jame naudojamos pažangios technologijos ir naudingos unikalios funkcijos, kurios palengvins jūsų kasdienybę. Skirkite kelias minutes šiai instrukcijai perskaityti, kad pasinaudotumėte visais joje pateiktais patarimais.

**Apsilankykite mūsų interneto svetainėje.**



Čia rasite naudojimo patarimų, brošiūrų, informacijos apie trikčių šalinimą, aptarnavimą ir remontą:

**[www.aeg.com/support](http://www.aeg.com/support)**



Užregistruokite savo gaminį ir naudokitės papildomomis paslaugomis:

**[www.registeraeg.com](http://www.registeraeg.com)**



Jūsų prietaisui skirtų priedų, nusidėvinčių ir originalių atsarginių dalių ieškokite čia:

**[www.aeg.com/shop](http://www.aeg.com/shop)**

## KLIENTŲ APTARNAVIMAS IR TECHNINĖ PRIEŽIŪRA

Visada naudokite originalias atsargines dalis.

Kreipdamiesi į įgaliojantį aptarnavimo centrą įsitikinkite, kad galite nurodyti šią informaciją: prietaiso modelis, PNC, serijos numeris.

Šią informaciją galima rasti techninių duomenų plokštėje.

 Įspėjimo / perspėjimo ir saugos informacija

 Bendroji informacija ir patarimai

 Aplinkosaugos informacija

Galimi pakeitimai.

## TURINYS

1. SAUGOS INFORMACIJA.....	120
2. SAUGOS INSTRUKCIJOS.....	123
3. ĮRENGIMAS.....	125
4. GAMINIO APRAŠYMAS.....	127
5. KASDIENIS NAUDOJIMAS.....	128
6. PATARIMAI.....	131
7. PRIEŽIŪRA IR VALYMAS.....	132
8. TRIKČIŲ ŠALINIMAS.....	133
9. TECHNINIAI DUOMENYS.....	134
10. ENERGIJOS EFEKTYVUMAS.....	135
11. APLINKOS APSAUGA.....	135

## 1. SAUGOS INFORMACIJA

Prieš įrengdami ir naudodami šį prietaisą, atidžiai perskaitykite pateiktą instrukciją. Gamintojas neatsako už sužalojimus ar žalą, patirtą dėl netinkamo prietaiso įrengimo



ar naudojimo. Instrukciją visada laikykite saugioje ir pasiekiamoje vietoje, kad prireikus galėtumėte pasižiūrėti.

## 1.1 Vaikų ir pažeidžiamų žmonių sauga

- Vyresni nei 8 metų vaikai ir asmenys, turintys fizinių, jutiminių arba protinių sutrikimų, arba asmenys, kuriems trūksta patirties ar žinių, šį prietaisą gali naudoti tik prižiūrimi kitų arba gavę nurodymus, kaip saugiai naudotis prietaisu, jei jie supranta su prietaiso naudojimu susijusius pavojus. Mažesnių nei 8 metų vaikų ir asmenų, turinčių labai sunkią ir sudėtingą negalią, negalima be priežiūros leisti būti šalia prietaiso.
- Nuolat prižiūrėkite vaikus ir pasirūpinkite, kad jie nežaistų su šiuo buitiniu prietaisu.
- Visas pakuotės medžiagas saugokite nuo vaikų ir tinkamai pašalinkite.
- DĖMESIO! Prietaisas ir jo pasiekiamos dalys naudojimo metu įkaista. Neleiskite vaikams ir naminiams gyvūnams būti šalia prietaiso jam veikiant arba vėstant.
- Jeigu prietaise yra apsaugos nuo vaikų įtaisas, jį reikia suaktyvinti.
- Vaikai be priežiūros negali atlikti prietaiso valymo ir naudotojo priežiūros darbų.

## 1.2 Bendrieji saugos reikalavimai

- Šis prietaisas yra skirtas tik maistui gaminti.
- Tai buitinis prietaisas, skirtas naudoti patalpose, vienam šeimos ūkiui.
- Šį prietaisą galima naudoti biuruose, viešbučių kambariuose, nakvynės ar svečių namuose ir kitoje panašioje aplinkoje, kur prietaiso naudojimo intensyvumas neviršija įprasto buitinio naudojimo.
- DĖMESIO: Prietaisas ir jo pasiekiamos dalys naudojimo metu įkaista. Būkite atsargūs, kad neprisiliestumėte prie kaitinimo elementų.

- DĖMESIO: Palikę veikiančią kaitlentę su riebiais patiekalais ar aliejumi galite sukelti gaisrą.
- Užsidegusio gaminamo maisto gesinimui niekada nenaudokite vandens. Išjunkite prietaisą ir uždenkite liepsną nedegančiu uždangalu ar dangčiu.
- DĖMESIO: Prietaiso negalima jungti prie maitinimo per išorinį įjungimo įtaisą, pavyzdžiui, laikmatį ar kitą elektros grandinę, kurią komunalinės tarnybos reguliariai įjungia ir išjungia.
- ATSARGIAI: Niekada nepalikite maisto gaminimo proceso be priežiūros. Greitai ruošiamą maistą būtina prižiūrėti nuolat.
- DĖMESIO! Gaisro pavojus: Nelaikykite daiktų ant maisto gaminimo paviršių.
- Niekada nedėkite dangčių, peilių, šaukštų ar kitų metalinių daiktų ant prietaiso viršaus, nes jie gali įkaisti.
- Nenaudokite prietaiso, prieš jo įrengimą balduose.
- Nenaudokite garintuvo prietaisui valyti.
- Jei stiklo / keramikos paviršius įtrūkęs, prietaisą išjunkite ir ištraukite kištuką iš maitinimo lizdo. Jeigu prietaisas prie maitinimo tinklo prijungtas per jungiamąją dėžutę, prietaisą nuo maitinimo tinklo atjungsite ištraukę iš dėžutės saugiklį. Bet kuriuo atveju kreipkitės į įgaliotąjį techninės priežiūros centrą.
- Kad nekiltų pavojus, pažeistą maitinimo kabelį gali keisti tik gamintojas, įgaliota techninės priežiūros bendrovė arba atitinkamos kvalifikacijos specialistas.
- DĖMESIO: Naudokite tik maisto gaminimo prietaiso gamintojo sukurtas arba prietaiso gamintojo instrukcijoje nurodytas tinkamas arba prietaise jau integruotas kaitlenčių apsaugas. Netinkamų apsaugų naudojimas gali sukelti nelaimingus atsitikimus.

## 2. SAUGOS INSTRUKCIJOS

### 2.1 Įrengimas

#### **ĮSPĖJIMAS!**

Šį prietaisą įrengti privalo tik atitinkamos kvalifikacijos specialistas.

#### **ĮSPĖJIMAS!**

Galite susižeisti arba sugadinti prietaisą.

- Nuimkite visas pakavimo medžiagas.
- Neįrenkite ir nenaudokite sugadinto prietaiso.
- Vadovaukitės su prietaisu pateiktomis įrengimo instrukcijomis.
- Būtina paisyti minimalių atstumų iki kitų prietaisų ir spintelių.
- Visada būkite atsargūs, kai perkeliate prietaisą, nes jis yra sunkus. Visada mūvėkite apsaugines pirštines ir avėkite uždarą avalynę.
- Hermetizuokite nupjautus spintelės paviršius hermetiku, kad jie nuo drėgmės neišbrinktų.
- Apsaugokite prietaiso apačią nuo garų ir drėgmės.
- Jokių būdu neįrenkite prietaiso šalia durų ir po langu. Atidarant duris ar langą, jie gali nuversti įkaitusius prikaistuvius nuo prietaiso.
- Jeigu prietaisas įrengiamas virš stalčių, įsitikinkite, kad tarp prietaiso apačios ir apatinio stalčiaus yra pakankamai vietos orui cirkuliuoti.
- Prietaiso apačia gali įkaisti. Po prietaisu būtina padėkite pertvarą, pagamintą iš klijuotos faneros, virtuvinės karkasinės medžiagos ar kitų nedegių medžiagų, kad nebūtų galima pasiekti jo apačios.
- Pertvara turėtų visiškai uždengti po kaitlente esančią sritį.

### 2.2 Elektros pajungimas

#### **ĮSPĖJIMAS!**

Gaisro ir elektros smūgio pavojus.

- Visus elektros sujungimų darbus,, turi vykdyti kvalifikuotas elektrikas.
- , prietaisą būtina įžeminti.

- Prieš atlikdami bet kokį veiksmą, įsitikinkite, kad prietaisas būtų atjungtas nuo maitinimo.
- Įsitikinkite, kad parametrai techninių duomenų plokštelėje atitinka maitinimo tinklo elektros vardinis duomenis.
- Įsitikinkite, kad prietaisas tinkamai įrengtas. Dėl netinkamai prijungto arba netinkamo elektros maitinimo laido ar kištuko (jei taikytina) gnybtas gali labai įkaisti.
- Naudokite tinkamą elektros maitinimo laidą.
- Neleiskite elektros maitinimo laidams susipainioti.
- Įsitikinkite, kad įrengta apsauga nuo elektros smūgių.
- Naudokite laido įtempimą mažinantį spaustuką.
- Įsitikinkite, kad maitinimo laidas ar kištukas (jei taikytina) neliestų įkaitusių prietaiso ar prikaistuvių paviršių.
- Nenaudokite daugiakanalių adapterių ir ilginamųjų laidų.
- Būkite atsargūs, kad nesugadintumėte elektros laido arba kištuko (jei taikytina). Jei reikia pakeisti pažeistą elektros laidą, kreipkitės į mūsų įgaliojimą aptarnavimo centrą arba kvalifikuotą elektriką.
- Dalių su įtampa ir izoliuotų dalių apsauga nuo smūgių turi būti pritvirtinta taip, kad nebūtų galima nuimti be įrankių.
- Elektros kištuką į tinklo lizdą junkite tik tuomet, kai visiškai pabaigsite įrengimą. Įsitikinkite, kad įrengus prietaisą, elektros laido kištuką būtų lengva pasiekti.
- Jeigu tinklo lizdas atsilaisvinęs, nejunkite kištuko.
- Norėdami išjungti prietaisą, netraukite už maitinimo laido. Visada traukite paėmę už elektros kištuko.
- Naudokite tik tinkamus izoliavimo įtaisus: liniją apsaugančius automatinis jungiklius, saugiklius (įsukami saugikliai turi būti išimami iš jų laikiklio), įžeminimo nuotėkio atjungiamuosius įtaisus ir kontaktorius.
- Elektros instaliacija privalo turėti izoliavimo įtaisą, kuris leidžia atjungti prietaisą nuo maitinimo tinklo ties visais poliais. Tarp

izoliavimo įtaiso kontaktų turi būti mažiausiai 3 mm pločio tarpelis.

## 2.3 Naudojimas

### ĮSPĖJIMAS!

Pavojus susižaloti, nudegti arba gauti elektros smūgį.

- Nebandykite pakeisti šio prietaiso techninių savybių.
- Prieš naudodamiesi pirmą kartą pašalinkite visas pakuotės, ženklinimo medžiagas ir apsauginę plėvelę (jeigu yra).
- Pasirūpinkite, kad ventiliacinės angos nebūtų užblokuotos.
- Nepalikite jungto prietaiso be priežiūros.
- Kiekvieną kartą pasinaudoję prietaisu kaitvietę išjunkite.
- Ant kaitviečių nedėkite įrankių ar puodų dangčių. Ant kaitvietės padėti įrankiai ar puodų dangčiai gali įkaisti.
- Nelieskite prietaiso drėgnomis rankomis arba jei prietaisas liečiasi su vandeniu.
- Nenaudokite prietaiso, kaip darbinio paviršiaus ar daiktams laikyti.
- Pastebėję prietaiso korpuse įtrūkimą, nedelsiant atjunkite prietaisą nuo elektros maitinimo tinklo. Tai būtina siekiant išvengti elektros smūgio pavojaus.
- Maistą dedant į įkaitintą aliejų, šis gali aptaškyti.

### ĮSPĖJIMAS!

Gaisro ir sprogo pavojus

- Kaitinant riebalus arba aliejų gali kilti lengvai užsiliepsnojančių garų. Ruošdami maistą saugokite riebalus ir aliejų nuo atviros liepsnos ar įkaitusių daiktų.
- Įkaitusio aliejaus išskiriami garai gali sukelti sprogo pavojų.
- Įkaitintas naudotas aliejus su maisto likučiais gali užsidegti esant žemesnei temperatūrai, nei pirmą kartą naudojamas aliejus.
- Šalia prietaiso, į prietaisą arba ant jo nedėkite degių medžiagų arba degiomis medžiagomis sudrekinėtų daiktų.

### ĮSPĖJIMAS!

Pavojus sugadinti prietaisą.

- Nestatykite įkaitusių prikaistuvių ant valdymo skydelio.
- Nedėkite karšto prikaistuvio dangčio ant kaitlentės stiklinio paviršiaus.
- Nepalikite tuščio prikaistuvio ant įkaitintos kaitvietės.
- Būkite atsargūs ir ant prietaiso nenumeskite indų ar kitų daiktų. Galite pažeisti paviršių.
- Nejunkite kaitviečių be prikaistuvių arba su tuščiais prikaistuviais
- Nedėkite ant prietaiso aliuminio folijos.
- Ketaus ir aliuminio prikaistuviai arba prikaistuviai pažeistu dugnu gali subraižyti stiklo / stiklo keramikos paviršius. Jei tokį prikaistuvį norite perkelti, nestumkite jo, o pakelkite.

## 2.4 Priežiūra ir valymas

- Reguliariai valykite prietaisą, kad apsaugotumėte paviršių nuo nusidėvėjimo.
- Prieš pradėdami valyti, išjunkite prietaisą ir leiskite jam atvėsti
- Prietaisui valyti nenaudokite garų ir nepurkškite vandeniu.
- Valykite prietaisą drėgna, minkšta šluoste. Naudokite tik neutralius ploviklius. Nenaudokite šveičiamųjų produktų, šveitimo kempinių, tirpiklių arba metalinių grandyklų.

## 2.5 Paslauga

- Dėl prietaiso remonto kreipkitės į įgaliojantį techninės priežiūros centrą. Naudokite tik originalias dalis.
- Šio gaminio viduje esanti (-čios) lemputė (-ės) ir atskirai parduodamos atsarginės lemputės: Šios lemputės turi atlaikyti ekstremalias fizines sąlygas buitiniuose prietaisuose, pavyzdžiui, temperatūrą, vibraciją, drėgmę, arba yra skirtos informuoti apie prietaiso veikimo būseną. Jos nėra skirtos naudoti kitoms paskirtims ir netinka patalpoms apšviesti.

## 2.6 Utilizavimas

### ⚠ ĮSPĖJIMAS!

Pavojus susižeisti arba uždusti.

- Norėdami sužinoti, kaip tinkamai utilizuoti įrenginį, susisieki su atitinkama vietos įstaiga.

- Ištraukite maitinimo laido kištuką iš maitinimo tinklo lizdo.
- Nupjaukite maitinimo laidą arti prietaiso ir pašalinkite jį.

## 3. ĮRENGIMAS

### ⚠ ĮSPĖJIMAS!

Žr. saugos skyrius.

### 3.1 Prieš įrengiant

Prieš įrengdami kaitlentę, užrašykite žemiau informaciją iš techninių duomenų plokštelės. Techninių duomenų plokštelę rasite kaitlentės apačioje.

Serijos numeris.....

### 3.2 Įmontuojamos kaitlentės

Į baldus įmontuojamos kaitlentės gali būti naudojamos tik po to, kai jos bus įrengtos tinkamame standartus atitinkančiame paviršiuje.

### 3.3 Sujungimo kabelis

- Su laidu.
- Norėdami pakeisti pažeistą maitinimo kabelį naudokite: H05V2V2-F tinkamą 90 °C ar aukštesnei temperatūrai. Kreipkitės į įgaliotąjį aptarnavimo centrą. Elektros kabelį pakeisti gali tik kvalifikuotas elektrikas.

### 3.4 Sandariklio tvirtinimas. Įmontuojamas įrengimas

1. Nuvalykite darbatalio angos briaunas.
2. Sukarpykite pateiktą 3x10 mm sandarinimo juostą į keturias juosteles. Juostos turi būti tokio ilgio kaip angos briaunos.
3. Juostų galus nukirpkite 45° kampu. Jos turi tiksliai atitikti angos briaunų kampus.
4. Priklijuokite juostas prie briaunų. Netempkite juostelių. Neklijuokite juostelių galų vieno ant kito.

Kai įrengsite kaitlentę, užsandarinkite likusį tarpą tarp stiklo keramikos ir stalviršio silikonu. Žiūrėkite, kad silikono nepatektų po stiklo keramika.

### 3.5 Surinkimas

Jeigu kaitlentę įrengsite po gartraukių, pasirūpinkite gartraukio įrengimo instrukcijose nurodytu minimaliu atstumu tarp šių prietaisų.

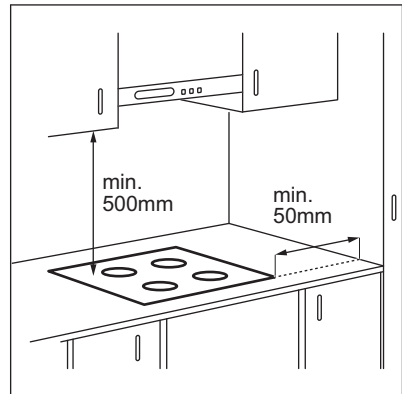

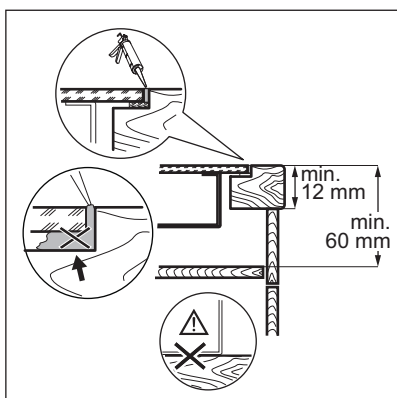
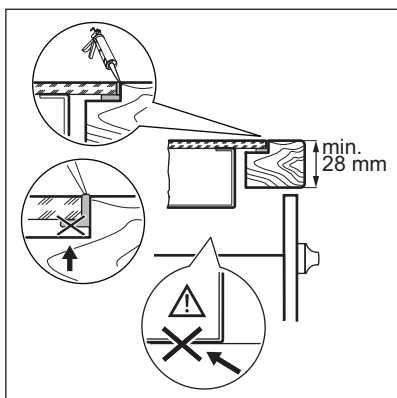
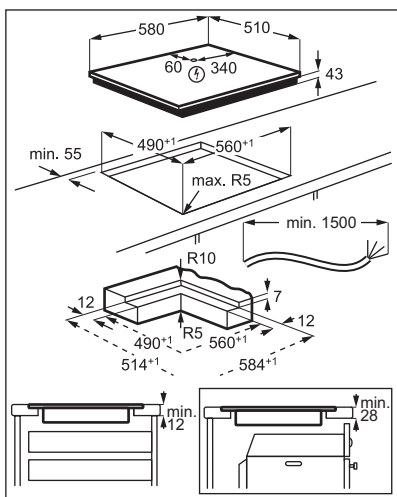

### 3.6 Apsauginis įdėklas

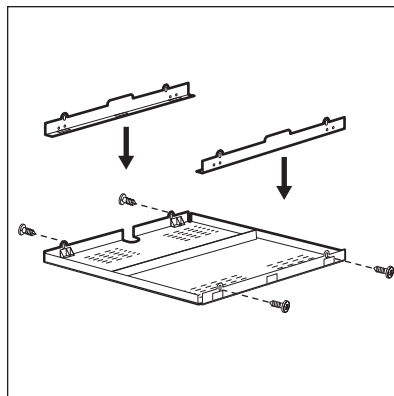

Jei naudojate apsaugos bloką (papildomai užsakomas priedas), po kaitlentę įrenginėti apsauginio paviršiaus nereikia. Apsauginis įdėklas tiekiamas ne visose šalyse. Susisiekite su klientų aptarnavimo skyriumi.



Jeigu kaitlentę įrengiate virš orkaitės, apsauginio įdėklo naudoti negalite.

## 4. GAMINIO APRAŠYMAS

### 4.1 Kaitinimo paviršių planas

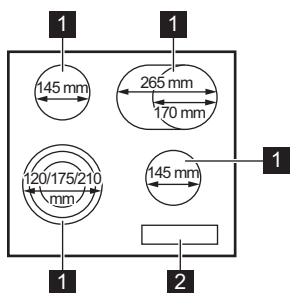

- 1 Kaitvietė
- 2 Valdymo skydelis

### 4.2 Valdymo skydelio išsklotinė

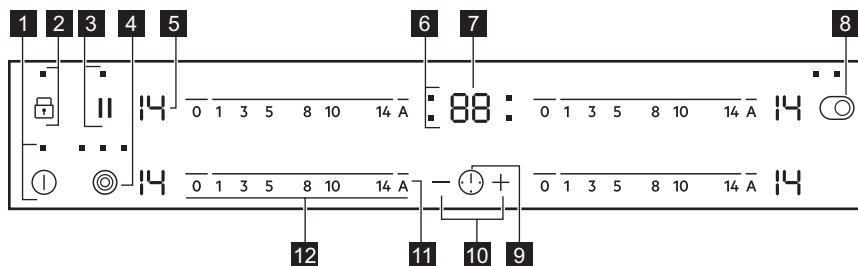

Prietaisą valdykite jutiklių laukais. Rodiniai, indikatoriai ir garso signalai parodo, kurios funkcijos veikia.

Jutiklio laukas	Funkcija	Pastaba
1	Ijungta / Išjungta	Kaitleičiai įjungti ir išjungti.
2	Užraktas / Apsaugos nuo vaikų įtaisas	Skirta valdytojų skydeliui užrakinti / atrakinti.
3	Pauzė	Ijungia ir išjungia funkciją.
4	-	Ijungia ir išjungia išorinį kaitvietės žiedą.
5 -	Kaitinimo lygio rodmuo	Rodo kaitinimo lygį.
6 -	Kaitviečių laikmačio indikatoriai	Rodo, kuriai kaitvietei nustatote laiką.
7 -	Laikmačio ekranas	Rodo laiką minutėmis.

Jutiklio laukas	Funkcija	Pastaba
8	-	Ijungia ir išjungia išorinį kaitvietės žiedą.
9	-	Kaitvietės pasirinkimas.
10	-	Pailgina arba sutrumpina laiką.
11	Automatinis įkaitinimas	Ijungia ir išjungia funkciją.
12	Valdymo juosta	Nustato kaitinimo lygį.

### 4.3 Rodoma kaitros parinktis

Ekranas	Aprašas
	Kaitvietė išjungta.
	Kaitvietė veikia.
	Veikia Pauzė.
	Veikia Automatinis įkaitinimas.
+ skaitmuo	Ivyko veikimo triktis.
	OptiHeat Control (3 lygių liekamojo karščio indikatorius): gaminamas maistas / palaikoma šiluma / likęs karštis.
	Veikia Užraktas / Apsaugos nuo vaikų įtaisas.
	Veikia Automatinis išsijungimas.

## 5. KASDIENIS NAUDOJIMAS

### ĮSPĖJIMAS!

Žr. saugos skyrius.

#### 5.1 Ijungimas ir išjungimas

Lieskite 1 sekundę, kad įjungtumėte arba išjungtumėte kaitlentę.

#### 5.2 Automatinis išsijungimas

Ši funkcija automatiškai išjungia kaitlentę, jeigu:

- visos kaitvietės yra išjungtos,

- įjungę kaitlentę, nenustatėte kaitinimo lygio,
  - kažką išliejote arba padėjote ką nors (puodą, šluostę ir pan.) ant valdymo skydelio ilgesniam laikui nei 10 sekundžių. Pasigirsta garso signalas ir kaitlentė išsijungia. Nuimkite uždėtą daiktą arba nuvalykite valdymo skydelį.
  - neišjungėte kaitvietės arba nepakeitėte kaitinimo lygio. Po tam tikro laiko užsidega ir kaitlentė išsijungia.
- Santykis tarp kaitinimo lygio ir laiko, po kurio kaitlentė išsijungia:**



Kaitinimo nuostata	Kaitlentė išsijungia po
 1 - 3	6 valandos
4 - 7	5 valandos
8 - 9	4 valandos
10 - 14	1,5 valandos

### 5.3 Kaitinimo lygis

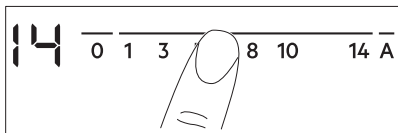

Norėdami nustati ar pakeisti kaitinimo lygį:

Palieskite valdymuo juosta ties tinkamu kaitinimo lygiu arba pirštu lieskite valdymo juosta, kol pasieksite tinkamą kaitinimo lygį.



### 5.4 OptiHeat Control (3 lygių liekamojo karščio indikatorius)

#### ⚠ ĮSPĖJIMAS!

 /  /  Kol indikatorius šviečia, kyla nusideginimo pavojus, nes atitinkamos kaitvietės dar nespėjo atvėsti.

Indikatoriai išsijungia, kai kaitvietė įkaista. Jie rodo, kiek yra įkaitusi kiekviena kaitvietė.

 – tęsti maisto gaminimą,

 – šilumos palaikymas,

 – likutinis karštis.

Gali išjungti ir šalimais esančios kaitvietės indiktorius,

- net jei jos nenaudojate,
- jei pastatysite įkaitintą puodą ant šaltos kaitvietės,
- net jei viryklė išjungta.

Indikatorius išsijungia kaitvietei atvėsus.

### 5.5 Išorinių žiedų įjungimas ir išjungimas

Kaitinimo paviršiaus matmenis galite pakeisti rankiniu būdu, kad atitiktų prikaistuvio dydį.

Pasirinkite kaitvietės kaitros nustatymą.

Pasirinkite kaitvietei paskirtą simbolį:  .

Palieskite simbolį, jei norite įjungti išorinį žiedą. Įsijungs indikatorius.

Palieskite  dar kartą, jei norite įjungti dar vieną žiedą. Įsijungs atitinkamas indikatorius.

**Jei norite išjungti išorinį žiedą:** palietę simbolį, palaikykite, kol indikatorius išsijungs.

#### i

Kai įjungiate kaitvietę, tačiau neįjungiate išorinio žiedo, kaitvietės šviesa sklisdama gali apšviesti ir išorinį žiedą. Bet tai nereiškia, kad yra įjungtas išorinis žiedas. Patikrinkite indikatorių, jei norite įsitikinti, ar išorinis žiedas yra įjungtas.



### 5.6 Automatinis įkaitinimas

Naudokitės šia funkcija, kad per trumpesnį laiką pasiektumėte norimą kaitinimo lygį. Kai ši funkcija įjungta, kaitvietė pradžioje pasiekia didžiausią kaitros lygį, o toliau veikia pasirinktu kaitinimo lygiu.

#### i

Jei norite naudotis šia funkcija, kaitvietė turi būti atvėsusi.

**Norėdami įjungti šią funkciją kaitvietei:**

palieskite **A**. (Įsijungia ). Nedelsdami pasirinkite pageidaujamą kaitinimo nustatymą. Po 3 sekundžių įsijungs .

**Norėdami išjungti šią funkciją:** pakeiskite kaitinimo lygį.

### 5.7 Laikmatis

#### • Atgalinės atskaitos laikmatis

Šią funkciją naudokite vienai maisto gaminimo trukmei nustatyti.

Pirmiausiai nustatykite kaitvietės, o po to – funkcijos kaitinimo lygį.



**Norėdami nustatyti kaitvietę:** kelis kartus palieskite , kol įsijungs kaitvietės indikatorius.

**Norėdami įjungti funkciją:** palieskite laikmačio  laikui nustatyti (00–99 min.). Kai

kaitvietės indikatorius pradeda mirksėti, pradedama atgalinė laiko atskaita.

**Norėdami pamatyti likusį laiką:** palieskite  kaitvietai nustatyti. Kaitvietės indikatorius pradeda mirksėti. Ekrane rodomas likęs laikas.

**Norėdami pakeisti laiką:** palieskite  kaitvietai nustatyti. Palieskite  arba .

**Norėdami išjungti funkciją:** palieskite  kaitvietai nustatyti ir tada palieskite . Likęs laikas skaičiuojamas iki **00**. Kaitvietės indikatorius išnyksta.





Kai atgalinė atskaita baigiasi, pasigirsta garso signalas ir mirksi **00**. Kaitvietė išsijungia.

**Norėdami išjungti garsą:** palieskite .

#### • CountUp Timer



Galite naudoti šią funkciją, jeigu norite sužinoti, kiek laiko kaitvietė veikia.

**Norėdami nustatyti kaitvietę:** kelis kartus palieskite , kol įsijungs kaitvietės indikatorius.

**Norėdami įjungti funkciją:** palieskite laikmačio . <sup>UP</sup> rodoma. Kai kaitvietės indikatorius pradeda mirksėti, pradedama atgalinė laiko atskaita. Ekrane tai rodoma <sup>UP</sup>, tai skaičiuojamas laikas (minutėmis).



#### **Norėdami pamatyti, kiek laiko veikia**

**kaitvietę:** palieskite  kaitvietai nustatyti. Kaitvietės indikatorius pradeda mirksėti. Ekrane rodoma, kiek laiko veikia kaitvietė.

**Norėdami išjungti funkciją:** palieskite  ir tuomet palieskite  arba . Kaitvietės indikatorius išnyksta.

#### • Laikmatis

Galite naudoti šią funkciją, kai kaitlentė yra įjungta ir kaitvietės neveikia. Kaitinimo lygio ekrane rodoma .

**Norėdami įjungti funkciją:** palieskite laikmačio  ir  arba  laikui nustatyti. Kai

laikas baigiasi, pasigirsta garso signalas ir mirksi **00**.

**Norėdami išjungti garsą:** palieskite .



Ši funkcija neturi poveikio kaitviečių veikimui.

## 5.8 Pauzė

Ši funkcija sumažina visų įjungtų kaitviečių kaitrą iki mažiausio kaitros lygio.

Kai funkcija veikia, visi kiti valdymo simboliai užrakinti.

Ši funkcija laikmačio neišjungia.

**1. Funkcijos įjungimas:** paspauskite .

Įsijungia . Kaitinimo lygis sumažės iki 1.

**2. Jeigu funkciją norite išjungti,**

paspauskite .

Įsijungs ankstesnio kaitinimo parinktis.

## 5.9 Užraktas

Galite užrakinti valdymo skydelį, kai kaitvietės veikia. Taip galima išvengti atsitiktinio kaitinimo lygio pakeitimo.

**Pirmiausia nustatykite kaitinimo lygį.**

**Norėdami įjungti funkciją:** palieskite  

užsideda 4 sekundėms. Laikmatis lieka įjungtas.

**Norėdami išjungti funkciją:** palieskite .

Įsijungia ankstesnis kaitinimo lygis.



Išjungus kaitlentę, išjungiamas ir ši funkcija.



## 5.10 Apsaugos nuo vaikų įtaisas

Ši funkcija apsaugo, kad kaitlentė nepradėtų veikti atsitiktinai.

**Norėdami įjungti funkciją:** įjunkite kaitlentę

naudodami .

Jokio kaitinimo lygio nenustatykite. Palieskite ir 4 sekundes

palaikykite   įsijungia. Išjunkite kaitlentę su .

**Norėdami išjungti funkciją:** įjunkite kaitlentę naudodami . Jokio kaitinimo lygio nenustatykite. Palieskite ir 4 sekundes palaikykite įsijungia. Išjunkite kaitlentę su .

**Norėdami nepaisyti funkcijos tik vienam maisto gaminimui:** įjunkite kaitlentę, naudodami įsijungia. Palieskite ir 4 sekundes palaikykite . **Per 10 sekundžių nustatykite kaitinimo lygį.** Kaitlentę galima naudoti. Kai išjungiate kaitlentę su , funkcija vėl veikia.

### 5.11 OffSound Control (Garso signalų išjungimas ir įjungimas)

Išjunkite kaitlentę. Palieskite ir 3 sekundes palaikykite . Ekranas įsijungia ir išsijungia.

Palieskite ir 3 sekundes palaikykite arba rodoma. Palieskite laikmačio , kad pasirinktume vieną iš šių:

- – garso signalai išjungti;
  - – garso signalai įjungti.
- Norėdami patvirtinti pasirinkimą, palaukite, kol kaitlentė automatiškai išsijungs.

Kai funkcija yra nustatyta ties , garso signalai girdimi tik tuo atveju, kai:

- paliečiate:
- Laikmatis išsijungia;
- Atgalinės atskaitos laikmatis išsijungia;
- ką nors padedate ant valdymo skydelio.

## 6. PATARIMAI

### ĮSPĖJIMAS!

Žr. saugos skyrius.

### 6.1 Indai

- Indo dugnas turi būti kuo storesnis ir kuo lygesnis.
- Ant kaitlentės dėkite tik švaraus ir sauso dugno indus.
- Nestumdykite ir netrinkite indų ant keramikos stiklo, nes galite jį subraižyti.



Emale dengto pieno, aliuminio arba vario dugno indai gali pakeisti keramikos stiklo paviršiaus spalvą.

### 6.2 Ūko Timer (Eco laikmatis)

Energijos taupymo tikslais kaitvietės kaitinimo elementas automatiškai išsijungia anksčiau, nei pasigirsta atgalinės laiko atskaitos garso signalas. Veikimo trukmė priklauso nuo kaitinimo lygio ir maisto gaminimo trukmės.

### 6.3 Maisto gaminimo pavyzdžiai



Letelėje pateikti duomenys yra tik orientaciniai.

Kaitros parinktis	Naudojama:	Laikas (min.)	Patarimai
- 1	Išsaugoti maistą šiltą.	pagal poreikį	Uždenkite prikaistuvį.
1 - 3	Tinka padažui „Hollandaise“, tirpinti sviestą, šokoladą ar želė.	5 - 25	Reguliariai pamaisykite.

Kaitros parinktis	Naudojama:	Laikas (min.)	Patarimai
2 - 3	Tirštinti: puriems omletams, keptiems kiaušiniams.	10 - 40	Ruoškite uždengę dangčiu.
3 - 5	Tinka virti ryžius ir gaminti pienoškus patiekalus, taip pat šildyti pagamintus patiekalus.	25 - 50	Verdant ryžius, vandens turi būti bent dvigubai daugiau nei ryžių; gamindami pienoškus patiekalus, juos įpusėjęs procesui pamaišykite.
5 - 7	Garuose ruoškite daržoves, žuvį, mėsą.	20 - 45	Pridėkite kelis šaukštus vandens. Ruošimo metu tikrinkite vandens kiekį.
7 - 9	Garuose ruoškite bulves ir kitas daržoves.	20 - 60	Įpilkite į puodą vandens, 1–2 cm virš dugno. Ruošimo metu tikrinkite vandens lygį. Puodą laikykite uždengtą.
7 - 9	Ruošti didesnį maisto, troškinio ar sriubos kiekį.	60 - 150	Iki 3 l skysčio ir ingredientai.
9 - 12	Švelniai kepti: eskalopus, veršienos muštinius, kotletus, pyragėlius su įdaru, dešreles, kepenėles, miltų, sviesto ir pieno mišinius, kiaušinius, blynus, spurgas.	pagal poreikį	Prireikus apverskite.
12 - 13	Stipriai kepti: bulvinius blynus, nugarinės ar kitus kepsnius.	5 - 15	Prireikus apverskite.
14	Užvirinti vandenį, išvirti makaronus, kepti mėsą (guliašui, troškiniui), gruzdinti bulvytes.		

## 7. PRIEŽIŪRA IR VALYMAS



### ĮSPĖJIMAS!

Žr. saugos skyrius.

### 7.1 Bendra informacija

- Kiekvieną kartą pasinaudoję virykle išvalykite ją.
- Visada naudokite prikaistuvius švariais dugnais.
- Įbrėžimai ar tamsios dėmės ant paviršiaus neturi įtakos viryklės veikimui.
- Naudokite specialias viryklei valyti tinkamas priemones.
- Naudokite specialiai stiklui valyti skirtą grandiklį.

### 7.2 Viryklės valymas

- **Nedelsiant pašalinkite:** išsilydžiusias plastiko dalis, plėvelę, druską, cukrų ar

cukringą maistą. Šie nešvarumai gali pakenkti viryklei. Būkite atsargūs, kad nenusidegintumėte. Specialų viryklės grandiklį pridėkite prie paviršiaus smailiu kampu ir stumkite jį paviršiumi.



- **Viryklei pakankamai atvėsus grandikliu galite pašalinti kalkių, riebalų ir vandens dėmes bei atkurti žvilgančias pakitusios spalvos vietas.** Viryklę valykite drėgnu skudurėliu ir švelnia valymo priemone. Išvalytą viryklę nusauskite minkšta šluoste.
- **Išvalykite žvilgančias pakitusios spalvos vietas:** stiklinį paviršių valykite vandens ir acto tirpalu.





## 8. TRIKČIŲ ŠALINIMAS

### ĮSPĖJIMAS!

Žr. saugos skyrius.

### 8.1 Ką daryti, jeigu...

Triktis	Galima priežastis	Veiksmai
Kaitlentės nepavyksta įjungti arba valdyti.	Kaitlentė neprijungta arba netinkamai prijungta prie elektros tinklo.	Patikrinkite, ar viryklė tinkamai prijungta prie elektros tinklo.
	Perdegę saugiklis.	Patikrinkite, ar veikimas sutrūko dėl saugiklio. Jeigu saugiklis pakartotinai perdega, kreipkitės į kvalifikuotą elektriką.
	Nenustatėte 10 sekundžių kaitinimo režimo.	Dar kartą įjunkite kaitlentę ir 10 sek. laikotarpyje pasirinkite kaitinimo lygį.
	Vienu metu palietėte 2 arba daugiau mygtukų.	Vienu metu paspauskite tik vieną jutiklinį mygtuką.
	Pauzė įjungta.	Žr. „Pristabdymas“.
	Ant valdymo skydelio yra ištekėjusio skysčio arba riebalų.	Nuvalykite valdymo skydelį.
Išgirsite nuolatinį garsinį signalą.	Neteisingas elektroninės sistemos sujungimas.	Atjunkite kaitlentę nuo elektros tinklo. Pasirūpinkite, kad sistemą patikrintų profesionalus elektrikas.
Suveikia garsinis signalas ir kaitlentė išsijungia. Garsinis signalas suveikia tuomet, kai kaitlentė išsijungia.	Ant vienos ar kelių kaitviečių padėtas kažkoks objektas.	Nuimkite objektą nuo kaitviečių.
Kaitlentė išsijungia.	Kažką uždėjote ant jutiklinio skydelio  .	Nuimkite uždėtą objektą nuo kaitviečių.
Likutinės kaitros indikatorius neįsijungia.	Kaitvietė neįkaito, nes veikė per trumpai, arba sugedo jutiklis.	Jei kaitvietė įjungta jau pakankamai ilgą laiką ir neįkaista, kreipkitės į galiojantį aptarnavimo centrą.
Automatinis įkaitinimas funkcija.	Nustatytas didžiausias kaitros lygis.	Didžiausias kaitros lygis atitinka šią funkciją.
	Kaitvietė karšta.	Palaukite, kol kaitvietė atvės.
 Kelių zonų kaitvietėje pastebimos nekaitinančios sritys.	Kelių zonų kaitvietėje gali būti neveikiančios sritys.	
Įkaista valdymo skydelis.	Naudojate pernelyg didelį gaminimo indą arba pastatėte jį per arti valdymo skydelio.	Jeigu galite, didesnius indus dėkite ant galinių kaitviečių.
Liečiant mygtukus nesigirdi garsinių signalų.	Garsas yra išjungtas.	Įjunkite garso signalus. Žr. skyrių „Kasdienis naudojimas“.

Triktis	Galima priežastis	Veiksmai
Išjungia  .	Veikia Apsaugos nuo vaikų įtaisas arba Užraktas.	Žr. skyrių „Kasdienis naudojimas“.
 ir pamatysite skaičių.	Kaitlentės programos klaida.	Išjunkite kaitlentę ir vėl ją įjunkite praėjus 30 sek. Jei  vėl išjungia, atjunkite kaitlentę nuo maitinimo tinklo. Praėjus 30 sek. vėl prijunkite kaitlentę. Jei-gu problemos pašalinti nepavyktų, kreipkitės į įgaliotąjį aptarnavimo centrą.
Išjungia  .	Trūksta antros maitinimo fazės.	Patikrinkite, ar kaitlentė tinkamai prijungta prie elektros tinklo. Išimkite saugiklį, palaukite vieną minutę ir vėl jį įdėkite.

## 8.2 Jei tinkamo sprendimo nerandate...

Jeigu patiems problemos pašalinti nepavyksta, kreipkitės į prekybos atstovą arba įgaliotąjį techninės priežiūros centrą. Nurodykite vardinėje lentelėje pateiktus duomenis. Taip pat nurodykite trijų skaičių kodą, kurį rasite stiklo keramikos paviršiaus kampe, ir suveikusį klaidos pranešimą.

Pasirūpinkite, kad kaitlentę naudotumėte tinkamai. Jei prietaiso techninės priežiūros ar remonto darbus atliks ne įgaliotas techninės priežiūros atstovas, papildomi darbai bus mokami, net ir garantinio aptarnavimo laikotarpiu. Informacija apie garantinį laikotarpį ir įgaliotuosius techninės priežiūros centrus pateikta garantinėje knygelėje.

## 9. TECHNINIAI DUOMENYS

### 9.1 Vardinė lentelė

Modelis HK654070IB  
Tipas 60 HAD 56 AO

Serijos nr. ....  
AEG

PNC 949 492 638 00  
220 - 240 V / 400 V 2N, 50–60 Hz  
Pagaminta: Rumunijoje  
7.1 kW  

### 9.2 Kaitvietės techniniai duomenys

Kaitvietė	Vardinė galia (didžiausias kaitinimo lygis) [W]	Kaitvietės skersmuo [mm]
Kairioji priekinė	800 / 1600 / 2300	120 / 175 / 210
Kairioji galinė	1200	145
Dešinioji priekinė	1200	145
Dešinioji galinė	1500 / 2400	170 / 265

Norėdami pasiekti optimalių maisto gaminimo rezultatų, naudokite gaminimo indus, kurių

skersmuo ne didesnis nei kaitvietės skersmuo.

## 10. ENERGIJOS EFEKTYVUMAS

### 10.1 Kaitlentei skirta Informacija apie gaminį

Modelio identifikatorius	HK654070IB	
Kaitlentės tipas	Integruojama viryklė	
Kaitviečių skaičius	4	
Kaitinimo technologija	Šildytuvai	
Apskritų kaitviečių skersmuo (Ø)	Kairioji priekinė	21.0 cm
	Kairioji galinė	14.5 cm
	Dešinioji priekinė	14.5 cm
Neapskritų kaitviečių ilgis (l) ir plotis (P)	Dešinioji galinė	l 26.5 cm P 17.0 cm
Kaitvietės energijos sąnaudos (EC electric cooking)	Kairioji priekinė	194.9 Wh/kg
	Kairioji galinė	188.0 Wh/kg
	Dešinioji priekinė	188.0 Wh/kg
	Dešinioji galinė	191.6 Wh/kg
Kaitlentės energijos sąnaudos (EC electric hob)	190.6 Wh/kg	

IEC / EN 60350-2 – būtiniai elektriniai virimo ir kepimo prietaisai. 2 dalis. Kaitlentės. Eksploatacinių charakteristikų matavimo metodai.

### 10.2 Energijos taupymas

Jei laikysitės toliau pateiktų patarimų, kiekvieną kartą ruošdami maistą galėsite sutaupyti energijos.

- Jei šildote vandenį, naudokite tik būtiną vandens kiekį.

- Jei įmanoma, indus visada uždenkite.
- Prieš įjungdami kaitvietę pastatykite indą ant jos.
- Prikaitusių dugno skersmuo turi atitikti kaitvietės skersmenį.
- Mažesnius indus dėkite ant mažesnių kaitviečių.
- Uždėkite indą tiesiai ant kaitvietės vidurio.
- Maistui pašildyti arba išstipinti naudokite likutinį kaitviečių karštį.

## 11. APLINKOS APSAUGA

Atiduokite perdirbti medžiagas, pažymėtas šiuo ženklu . Išmeskite pakuotę į atitinkamą atliekų surinkimo konteinerį, kad ji būtų perdirbta. Padėkite saugoti aplinką bei žmonių sveikatą ir surinkti bei perdirbti elektros ir elektronikos prietaisų atliekas.

Neišmeskite šiuo ženklu  pažymėtų prietaisų kartu su kitomis buitinėmis atliekomis. Atiduokite šį gaminį į vietos atliekų surinkimo punktą arba susisiekite su vietos savivaldybe dėl papildomos informacijos.

## ЗА СОВРШЕНИ РЕЗУЛТАТИ

Ви благодариме што го избравте овој AEG производ. Го создадовме за да ви обезбедиме долгогодишна непрекорна работа, со иновативни технологии кои го прават животот поедноставен - функции што можеби нема да ги најдете кај обичните апарати. Ве молиме одвојте неколку минути за читање за да го добиете најдоброто од овој апарат.

**Посетете ја нашата страница за да:**



Добиете совети за користење, брошури, водич за решавање проблеми, информации за сервисирање и поправка:

**[www.aeg.com/support](http://www.aeg.com/support)**



Регистрирајте го вашиот производ за подобро сервисирање:

**[www.registeraeg.com](http://www.registeraeg.com)**



Купувајте дополнителен прибор, потрошни материјали или оригинални резервни делови за вашиот апарат:

**[www.aeg.com/shop](http://www.aeg.com/shop)**

## ГРИЖА ЗА КОРИСНИЦИ И СЕРВИСИРАЊЕ

Ви препорачуваме да користите оригинални резервни делови.

Кога ќе контактирате со нашиот овластен сервисен центар, погрижете се да ги имате на располагање следниве податоци: Модел, Број на производот, Сериски број.

Информациите можат да се најдат на етикетата со информации.

 Предупредување / Внимание-Безбедносни информации

 Општи информации и совети

 Информации за животната средина

Можноста за промени е задржана.

## СОДРЖИНА

1. БЕЗБЕДНОСНИ ИНФОРМАЦИИ.....	136
2. БЕЗБЕДНОСНИ УПАТСТВА.....	139
3. МОНТАЖА.....	141
4. ОПИС НА ПРОИЗВОДОТ.....	143
5. СЕКОЈДНЕВНА УПОТРЕБА.....	145
6. ПОМОШ И СОВЕТИ.....	148
7. НЕГА И ЧИСТЕЊЕ.....	149
8. РЕШАВАЊЕ ПРОБЛЕМИ.....	150
9. ТЕХНИЧКИ ПОДАТОЦИ.....	151
10. ЕНЕРГЕТСКА ЕФИКАСНОСТ.....	152
11. ГРИЖА ЗА ОКОЛИНАТА.....	153

## 1. БЕЗБЕДНОСНИ ИНФОРМАЦИИ

Пред монтирање и користење на апаратот, ве молиме внимателно да ги прочитате приложените упатства.



Производителот не сноси одговорност за направена повреда или штета кои се резултат на неправилна монтажа или употреба. Секогаш чувајте ги упатствата на сигурно и безбедно место за подоцнежна употреба.

## **1.1 Безбедност на деца и ранливи лица**

- Овој апарат може да го користат деца над 8 години и лица со намалени физички, сетилни или ментални способности или лица без искуство и знаење доколку тоа го прават под надзор или доколку им биле дадени упатства како безбедно да го употребуваат апаратот, и доколку ги разбираат опасностите поврзани со него. Не смее да биде на дофат на деца помали од 8 години и лица со многу обемни и сложени пречки во развојот, освен ако не се под постојан надзор.
- Децата треба да бидат под надзор да не играат со апаратот.
- Држете ја амбалажата подалеку од деца и фрлете ја соодветно.
- ПРЕДУПРЕДУВАЊЕ: Уредот и неговите достапни делови стануваат жешки при употреба. Држете ги децата и милениците подалеку од апаратот кога работи или кога се лади.
- Ако апаратот има уред за заштита на деца, треба да се вклучи.
- Децата не треба да го чистат или да го оддржуваат апаратот без надзор.

## **1.2 Општа безбедност**

- Овој апарат е наменет само за готвење.
- Уредот е наменет да го користи едно домаќинство во домашни услови во затворен простор.
- Уредот може да се користи во канцеларии, хотелски соби, гостилници, фарми со гостилници и други слични сместувања каде неговото користење не надминува (просечно) ниво на користење во домаќинство.

- ПРЕДУПРЕДУВАЊЕ: Уредот и неговите достапни делови стануваат жешки при употреба. Треба да се внимава да не се допираат грејачите.
- ПРЕДУПРЕДУВАЊЕ: Готвењето на површина за готвење со маст или масло без надзор може да биде опасно и да доведе до пожар.
- Никогаш не користете вода за гаснење на пожар од готвење. Исклучете го уредот и покријте го пламенот со на пример огноотпорна покривка или капак.
- ПРЕДУПРЕДУВАЊЕ: Апаратот не смее да биде доставен преку надворешен уред за прекинување, како на пример тајмер или да биде поврзан на струја кога се гаси и пали постојано со помош на уред.
- ПРЕДУПРЕДУВАЊЕ: Процесот на готвење мора да виде надгледуван. Кратките процеси на готвење мора да бидат постојано надгледувани.
- ПРЕДУПРЕДУВАЊЕ: Опасност од оган: Не чувајте предмети на површините за готвење.
- Металните предмети, како што се ножеви, вилушки, лажици и капацы, не треба да се оставаат на површината за готвење бидејќи може да се вжештат.
- Не користете го апаратот пред да го монтирате во вградената структура.
- Не користете чистач на пареа за чистење на уредот.
- Ако стакло-керамичката / стаклената површина е напукната, исклучете го апаратот за да ја избегнете можноста од струен удар. Во случај апаратот да е поврзан со штекерот со разводна кутија, извадете ја спојката за да го исклучите апаратот од струја. Во секој случај контактирајте го Овластениот сервисен центар.
- Доколку кабелот за напојување се оштети, треба да се замени од страна на производителот, овластен сервис или слични квалификувани лица за да се избегне опасност.
- ПРЕДУПРЕДУВАЊЕ: Користете само заштитици за површина за готвење направени од страна на

производителот на апаратот за готвење или оние кои се наведени во упатствата за користење како погодни или заштитници за површина за готвење кои се дел од самиот апарат. Користењето на несоодветни заштитници за површина за готвење може да предизвика незгода.

## 2. БЕЗБЕДНОСНИ УПАТСТВА

### 2.1 Монтажа

#### ПРЕДУПРЕДУВАЊЕ!

Апаратот мора да биде монтиран само од квалификувано лице.

#### ПРЕДУПРЕДУВАЊЕ!

Ризик од повреда или оштетување на апаратот.

- Извадете ја целата амбалажа.
- Немојте да монтирате ниту да користите оштетен апарат.
- Следете ги инструкциите за монтирање дадени со апаратот.
- Одржувајте минимална оддалеченост од другите апарати и делови.
- Секогаш внимавјте кога го пренесувате апаратот затоа што е тежок. Секогаш носете заштитни ракавици и приложените обувки.
- Зачепете ги засечените површини на плакарот со заптивач за да спречите влагата да предизвика надигнување.
- Заштитете го дното на апаратот од пареа и влага.
- Не го монтирајте апаратот во близина на врата или под прозорец. На овој начин ќе спречите некој жежок сад за готвење да падне од апаратот кога вратата или прозорецот се отворени.
- Ако апаратот е монтиран над фиоки, внимавајте просторот помеѓу дното на апаратот и горната фиока да е доволен за циркулација на воздух.
- Дното од апаратот може да се загрее. Уверете се дека сте монтирале шперплоча, плоча направена од иверица или некој друг незапалив материјал за раздвојување под

апаратот за да спречите пристап до дното.

- Плочата за разделување мора да ја покрие областа под површината за готвење веднаш.

### 2.2 Поврзување на струја

#### ПРЕДУПРЕДУВАЊЕ!

Ризик од пожар и струен удар.

- Сите електрични врски треба да ги изврши квалификуван електричар.
- Апаратот мора да е заземјен.
- Пред да се изведуват какви било работи, проверете дали апаратот е исклучен од струја.
- Проверете дали параметрите на плочката со спецификации се компатибилни со електричната моќност на мрежата на електрична енергија.
- Погрижете се апаратот да е правилно монтиран. Лабав и несоодветен кабел за струја или приклучок (ако е применливо) може да предизвика прегревање на терминалот.
- Користете соодветен електричен кабел.
- Не дозволувајте електричниот кабел да се заплетка.
- Погрижете се да биде инсталирана заштита од електричен шок.
- Користете стегач за затегнување на кабелот.
- Уверете се дека кабелот за струја или приклучокот (ако е применливо) не го допираат топлиот апарат или топлиите садови за готвење кога го поврзувате апаратот со штекери.
- Не користете адаптери со повеќе приклучоци и продолжни кабли.

- Внимавајте да не го оштетите приклучокот за струја (ако е применливо) или кабелот. Контактирајте со нашиот овластен сервисен центар или електричар за да смените оштетен кабел.
- Заштитата од електричен удар на активните и изолираните делови мора да се поврзе на таков начин што нема да може да се извади без алатки.
- Поврзете го приклучокот за струја со штекерот на крајот од монтажата. Проверете дали приклучокот за струја е пристапен по монтирањето.
- Доколку штекерот е лабав, не приклучувајте го приклучокот за струја.
- Не влечете го кабелот за да го исклучите апаратот од струја. Секогаш повлекувајте го приклучокот за струја.
- Користете само соодветни уреди за изолација: заштитни прекинувачи на линија, осигурувачи (осигурувачи на вртење извадени од држачот), заземјување и контактори.
- Електричната инсталација мора да има изолациски уред кој што ви овозможува да го исклучите апаратот од приклучокот за струја од сите полови. Изолацискиот уред мора да има контактен отвор со ширина од најмалку 3 мм.

## 2.3 Употреба

### ПРЕДУПРЕДУВАЊЕ!

Ризик од повреда, изгореници, и струен удар.

- Не менувајте ја спецификацијата на овој апарат.
- Отстранете ја целата амбалажа, етикети и заштитниот филм (доколку е применливо) пред првата употреба.
- Осигурајте се дека отворите за вентилација не се блокирани.
- Не го оставајте апаратот да работи без надзор.
- Поставете ја ринглата на „исклучено“ по секоја употреба.
- Не ставајте прибор за јадење или капаци на садови за сос на ринглите. Тие може да станат жешки.

- Не ракувајте со апаратот со мокри раце или кога има контакт со вода.
- Не употребувајте го апаратот како работна површина или површина за складирање.
- Ако површината на апаратот е пукната, веднаш исклучете го апаратот од напојување. Ова е за да се спречи електричен шок.
- Кога ќе ставите храна во врело масло, тоа може да се распрсне.

### ПРЕДУПРЕДУВАЊЕ!

Опасност од пожар и изгореници

- При загревање, маснотиите и маслото можат да испуштаат запаливи пареи. Држете го пламенот или загреаните предмети подалеку од маснотиите и маслото кога готвите со нив.
- Испарувањата кои ги испушта многу жешкото масло може да предизвикаат спонтано согорување.
- Употребеното масло, кое може да содржи остатоци од храна, може да предизвика пожар на пониска температура отколку маслото кое се користи за првпат.
- Не ставајте запаливи производи или предмети кои се мокри заедно со запаливи производи во апаратот, или во негова близина.

### ПРЕДУПРЕДУВАЊЕ!

Опасност од оштетување на апаратот.

- Не чувајте жешки садови за готвење на контролната плоча.
- Не го ставајте капакот на жешка тава врз стаклената површина на плочата за готвење.
- Не оставајте садови за готвење да вријат без вода.
- Внимавајте да не паднат предмети или садови на апаратот. Површината може да се оштети.
- Не ги вклучувајте зоните за готвење со празни садови или без садови.
- Не ставајте алуминиумска фолија на апаратот.
- Садовите направени од лиено железо, алуминиум или со оштетено дно може да предизвикаат гребаници на стаклото / стаклокерамиката. Секогаш

подигнувајте ги овие предмети нагоре кога треба да ги поместите на површината за готвење.

## 2.4 Нега и чистење

- Редовно чистете го апаратот за да спречите оштетување на површинскиот материјал.
- Исклучете го апаратот и оставете го да се олади пред чистењето.
- Не користете воден спреј и пареа за чистење на апаратот.
- Чистете го апаратот со мека, влажна крпа. Користете само неутрални детергенти. Не користете абразивни производи, абразивни сунгери за чистење, растворувачи или метални предмети.

## 2.5 Сервис

- За да го поправите апаратот, контактирајте со овластениот сервисен центар. Користете само оригинални резервни делови.
- Во однос на светилите во внатрешноста на овој производ и резервните светилки

што се продаваат посебно: Овие светилки се предвидени да издржат екстремни физички услови во апаратите за домаќинство, како што се температура, вибрации, влажност или се предвидени за давање сигнали за работната состојба на апаратот. Тие не се предвидени да се користат за други намени и не се погодни за осветлување простории во домот.

## 2.6 Отстранување

### ПРЕДУПРЕДУВАЊЕ!

Ризик од повреда или задушување.

- Контактирајте со вашите локлани органи за да добиете информации за тоа како да се ослободите од апаратот.
- Исклучете го апаратот од приклучокот за струја.
- Извадете го електричниот кабел блиску до апаратот и фрлете го.

## 3. МОНТАЖА

### ПРЕДУПРЕДУВАЊЕ!

Видете во поглавјата за заштита и сигурност.

### 3.1 Пред монтажата

Пред да ја монтирате површината за готвење, напишете ги информациите подолу од плочката за спецификации. Плочката со спецификации се наоѓа на домот од кукиштето на апаратот.

Сериски број (S.N.) .....

### 3.2 Вградени плочи за готвење

Користете ги апаратите што се вградуваат само ако се претходно вградени во соодветни елементи за вградување и во работни површини кои ги исполнуваат стандардите.

### 3.3 Кабел за поврзување

- Плочата за готвење има кабел за поврзување.
- За да го замените оштетениот приклучник за струја, користете тип на кабел: H05V2V2-F кое издржува температура од 90 °C или повисока. Контактирајте со овластен сервисен центар. Кабелот за поврзување смее да биде заменет само од квалификуван електричар.

### 3.4 Ставање на пломбата - Интегрирана монтажа

1. Исчистете ги жлебовите на површината за готвење.
2. Исечете ја добиената лента 3x10 мм за запечатување на 4 ленти. Лентите мора да бидат со иста должина како жлебовите.

3. Исечете ги краевите на лентите под агол од 45°. Тие треба да влезат точно во аглиите на жлебовите.
4. Закачете ги лентите на жлебовите. Не ги истегнувајте лентите. Не ги спојувајте краевите на лентите една над друга.

Откако сте ја склопиле површината за готвење, затворете ја дупката којашто останала помеѓу стакло-керамиката и површината за готвење со силикон.

Осигурете се силиконот да не влезе под стакло-керамиката.

### 3.5 Склопување

Ако монторате плоча за готвење под хауба, ве молиме да ги видите упатствата за монтирање на хаубата за минимална дистанца меѓу апаратите.

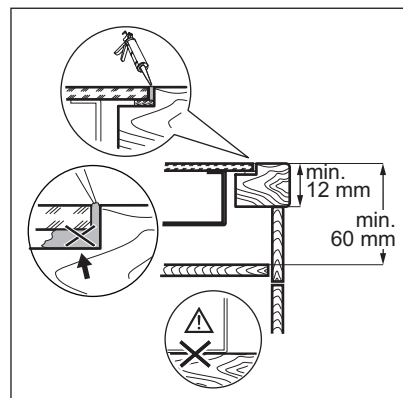
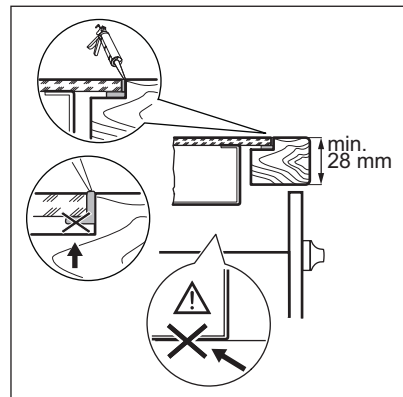
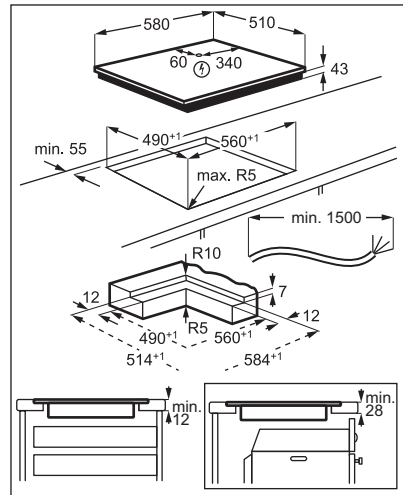
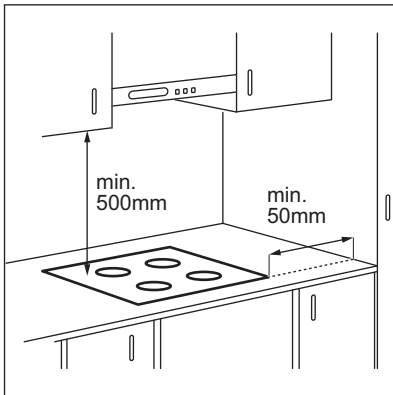

### 3.6 Заштитна кутија

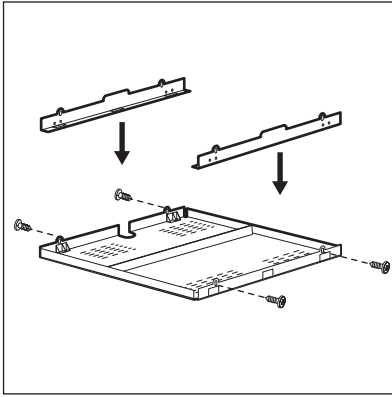

Ако користите заштитна кутија (додаток), заштитното дно директно под плочата за готвење не е потребно. Заштитната кутија како додаток може да не е достапна во некои земји. Контактирајте со Сервисот за поддршка на корисници.



Не можете да ја користите заштитната кутија ако ја монтирате површината за готвење над печката.

## 4. ОПИС НА ПРОИЗВОДОТ

### 4.1 Шема на површината за готвење

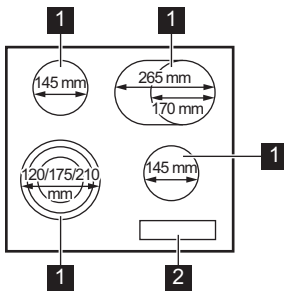





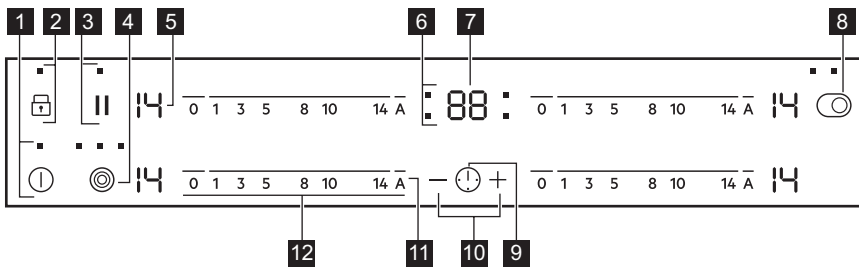

- 1 Рингла
- 2 Контролна табла











### 4.2 Поставеност на контролната плоча



Ракувајте со апаратот со помош на сензорските полиња. Екраните, показателите и звуците покажуваат кои функции работат.

Сензорско поле	Функција	Коментар
1 	Вклучи /Исклучи	За вклучување и исклучување на површината за готвење.
2 	Заклучување / Уред за безбедност на деца	За заклучување / отклучување на контролната табла.
3 	Пауза	За вклучување и исклучување на функцијата.
4 	-	За вклучување и исклучување на надворешниот прстен.
5 -	Екран за поставување на јачината на топлината	За прикажување на поставката за температура.
6 -	Временски показатели за ринглите	За да прикажат за која рингла го поставувате времето.
7 -	Екран на тајмерот	За прикажување на времето во минути.
8 	-	За вклучување и исклучување на надворешниот прстен.
9 	-	За избор на рингла.
10 	-	За зголемување или намалување на времето.
11 	Автоматско загревање	За вклучување и исклучување на функцијата.
12 -	Контролна лента	За поставување на поставка за јачина на топлина.

### 4.3 Екрани за поставување на јачината на топлината

Екран	Опис
	Ринглата е исклучена.
 - 	Ринглата е вклучена.
	Пауза е во функција.
	Автоматско загревање е во функција.
 + број	Има дефект.
 /  / 	OptiHeat Control (Показател за преостаната топлина во 3 чекора): уште се готви / подгревање / преостаната топлина.
	Заклучување / Уред за безбедност на деца е во функција .
	Автоматско исклучување е во функција.



## 5. СЕКОЈДНЕВНА УПОТРЕБА

### ПРЕДУПРЕДУВАЊЕ!

Видете во поглавјата за заштита и сигурност.

### 5.1 Вклучување и исклучување

Допрете го  1 секунда за да ја вклучите или да ја исклучите површината за готвење.

### 5.2 Автоматско исклучување

Функцијата автоматски ја исклучува површината за готвење ако:

- сите рингли се исклучени,
- не сте ја наместиле јачината на топлината откако сте ја вклучиле површината за готвење,
- ќе истурите или ќе ставите нешто на контролната табла повеќе од 10 секунди (тенџере, ткаенина, итн.). Се огласува звучен сигнал и површината за готвење се исклучува. Отстранете го предметот или исчистете ја контролната табла.
- не исклучувајте ја ринглата и не менувајте ја поставката за јачина на топлината. По одредено време се пали  и површината за готвење се исклучува.

**Врската помеѓу јачината на топлината и времето после кое се исклучува површината за готвење:**

Поставување температура	Плочата за готвење се исклучува после
 1 - 3	6 часа
4 - 7	5 часа
8 - 9	4 часа
10 - 14	1,5 час

### 5.3 Поставување на јачината на топлината

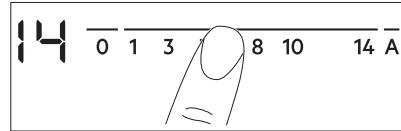

За поставување или менување на јачината на топлината:

Допрете ја контролната лента на соодветната јачина на топлина или движете го прстот по должината на контролната лента додека не стигнете до соодветната јачина на топлина.





### 5.4 OptiHeat Control (Показател за преостаната топлина во 3 чекора)

#### ПРЕДУПРЕДУВАЊЕ!

 /  /  Се додека показателот е вклучен, постои ризик од изгореници од преостанатата топлина.

Показателите се појавуваат кога ринглата е жешка. Показателите го прикажуваат нивото на преостаната топлина за ринглите кои моментално ги користите:

-  - продолжи со готвење,
-  - одржување на топлина,
-  - преостаната топлина.



Показателот може, исто така, да се појави:

- за соседните рингли, дури и ако не ги користите,
- кога жежок сад за готвење ќе се стави на студена рингла,
- Кога површината за готвење е исклучена, но ринглата се уште е жешка.

Показателот исчезнува кога ринглата е изладена.

### 5.5 Активирање и деактивирање на надворешните прстени

Можете рачно да ја прилагодите ринглата на димензиите на садот за готвење.

Поставете ја јачината на топлината за ринглата. Изберете го симболот посветен на ринглата:  .

**За да го активирате надворешниот прстен:** допрете го симболот. Се појавува индикаторот.

**За да активирате друг прстен:** допрете  повторно. Се појавува последователниот индикатор.

**За да го исклучите надворешниот прстен:** допрете го симболот додека индикаторот не исчезне.





Кога ја активирате ринглата, но не го активирате надворешниот прстен, светлото што излегува од ринглата може да го покрие надворешниот прстен. Тоа не значи дека надворешниот прстен е активиран. За да видите дали прстенот е активиран, проверете го индикаторот.

## 5.6 Автоматско загревање

Активирајте ја оваа функција за да ја добиете посакуваната поставка за топлина за пократко време. Кога функцијата е вклучена, ринглата на почеток работи на највисока поставка и потоа продолжува да работи со посакуваната поставка на топлина.



За да ја активирате функцијата, ринглата мора да биде студена.

**За да ја активирате функцијата за рингла:** допрете **A** (се вклучува ). Веднаш допрете ја саканата јачина на топлина. По 3 секунди се појавува .

**За да ја исклучите функцијата:** сменете ја поставката за топлина.

## 5.7 Тајмер

### • Тајмер за одбројување

Може да ја користите оваа функција за да ја поставите должината на една сесија на готвење.

Прво поставете ја јачината на топлината за ринглата, а потоа поставете ја функцијата.

**За поставување на ринглата:** допирајте го  неколку пати сè додека не се појави показното светло на ринглата.

**За вклучување на функцијата:** допрете го **+** на тајмерот за да го поставите времето (00 - 99 минути). Кога показното светло на ринглата започнува да трепка, започнува одбројувањето.

**За да го видите преостанатото време:** допрете го  за да ја поставите ринглата. Показното светло на ринглата започнува да трепка. На екранот се покажува преостанатото време.

**За да го промените преостанатото време:** допрете го  за да ја поставите ринглата. Допрете го **+** или **-**.

**За да ја исклучите функцијата:** допрете го  за да ја поставите ринглата, а потоа допрете го **-**. Преостанатото време се одбројува назазад до **00**. Показното светло на ринглата се гаси.



Кога ќе заврши одбројувањето, се огласува звучен сигнал и **00** трепка. Ринглата се исклучува.



**За да го запрете звукот:** допрете го .

• **CountUp Timer**  
Користете ја оваа функција за да следите колку долго работи ринглата.

**За поставување на ринглата:** допирајте го  неколку пати сè додека не се појави показното светло на ринглата.



**За да ја вклучите функцијата:** допрете го **-** на тајмерот. **UP** се појавува. Кога показното светло на ринглата започнува да трепка, започнува одбројувањето напред. Екранот се менува меѓу **UP** и избројаното време (во минути).

**За да го видите колку долго работи ринглата:** допрете го  за да ја поставите ринглата. Показното светло на ринглата започнува да трепка. Екранот покажува колку долго работи ринглата.

**За да ја исклучите функцијата:** допрете го , а потоа допрете го  или . Показното светло на ринглата се гаси.

• **Потсетник во минути**

Можете да ја користите оваа функција кога површината за готвење е вклучена и кога не работат ринглите. На екранот за поставката за јачина на топлината се прикажува .

**За да ја вклучите функцијата:** допрете го , а потоа допрете го  или  на тајмерот за да го поставите времето. Кога ќе заврши времето, се огласува звучен сигнал и **00** трепка.

**За да го запрете звукот:** допрете го .



Оваа функција не влијае врз работата на ринглите.

## 5.8 Пауза

Оваа функција сите рингли ги поставува да работат на најмала јачина.

Кога функцијата работи, сите други симболи на контролните плочи се заклучени.

Функцијата не ги запира функциите на тајмерот.

**1. За да ја активирате функцијата:** притиснете .

 се вклучува. Поставката за јачина е намалена на 1.



**2. За да ја деактивирате функцијата:** притиснете .

Претходната поставка за топлина се вклучува.

## 5.9 Заклучување

Можете да ја заклучите контролната табла додека работи ринглата. Тоа спречува случајна промена на поставената јачина на топлината.

**Прво поставете ја јачината на топлината.**

**За вклучување на функцијата:** допрете .  се пали за 4 секунди. Тајмерот останува вклучен.





**За исклучување на функцијата:** допрете го . Се пали претходната поставка за јачина.











Кога ќе ја исклучите површината за готвење, се исклучува и оваа функција.

## 5.10 Уред за безбедност на деца





Оваа функција спречува случајно работење на површината за готвење.



**За да ја активирате функцијата:** активирајте ја површината за готвење со . Не поставувајте ја јачината на топлината. Допирајте го  4 секунди.  се вклучува. Исклучете ја површината за готвење со .

**За да ја деактивирате функцијата:** активирајте ја површината за готвење со . Не поставувајте ја јачината на топлината. Допирајте го  4 секунди.  се вклучува. Исклучете ја површината за готвење со .

**За да ја прескокеите оваа функција само за едно готвење:** активирајте ја површината за готвење со .  се вклучува. Допирајте го  4 секунди. **Поставете ја јачината на топлината за 10 секунди.** Сега можете да ракувате со површината за готвење. Кога ќе ја деактивирате површината за готвење со , функцијата повторно работи.

## 5.11 OffSound Control (Вклучување и исклучување на звучните сигнали)

Исклучете ја површината за готвење. Допрете го  во траење од 3 секунди. Екранот се пали и се гаси. Допрете на  3 секунди.  или  се пали. Допрете на  на тајмерот и одберете едно од следниве:

-  - звучните сигнали се исклучуваат
  -  - звучните сигнали се вклучуваат
- За да ја потврдите селекцијата почекајте додека површината за готвење не се исклучи автоматски.

Кога оваа функција е поставена на  звучните сигнали можете да ги слушнете само кога:

- го допирате 
- Потсетник во минути паѓа
- Тајмер за одбројување паѓа
- сте ставиле нешто на контролната табла.

## 6. ПОМОШ И СОВЕТИ

### ПРЕДУПРЕДУВАЊЕ!

Видете во поглавјата за заштита и сигурност.

### 6.1 Садови за готвење

- Дното на садите за готвење мора да биде колку што може подебело и порамно.
- Осигурете се дека дното на тенџерето е чисто и суво пред да го ставите на површината на плочата за готвење.
- За да се избегнат гребнатини, не лизгајте ја или не тријте го тенџерето врз керамичкото стакло.



Садите за готвење од емајлиран челик и оние со алуминиумско или бакарно дно можат да предизвикаат промена на бојата на стакло-керамичката површина.

### 6.2 Ќко Timer (Еколошки тајмер)

За зачувување на енергија, грејачот за ринглата се исклучува пред да се огласи програматорот за одбројување. Разликата во времето на работа зависи од нивото на поставената топлина и должината на готвењето.

### 6.3 Примери за апликации за готвење



Податоците во табелата се само насоки.

Поставки за подгревање	Употребите за да:	Време (мин)	Совети
 - 1	Чувајте ја зготвената храна топла.	како што е неопходно	Ставете капак на садот за готвење.
1 - 3	Hollandaise сос, топење: путер, чоколадо, желатин.	5 - 25	Промешувајте одвреме-навреме.
2 - 3	Зацврстување: меки омлети, печени јајца.	10 - 40	Готвење покриено со капак.

Поставки за подгревање	Употребете за да:	Време (мин)	Совети
3 - 5	Готвење ориз и јадења со млеко, подгревање готови јадења.	20 - 50	Додајте најмалку двапати повеќе течност од количината на оризот, мешајте ги јадењата со млеко на половина на готвењето.
5 - 7	Варете зеленчук, риба, месо.	20 - 45	Додадете неколку лажици вода. Проверете ја количината на вода за време на процесот.
7 - 9	Гответе на пареа компири и друг зеленчук.	20 - 60	Покријте го дното на тенџерето со 1-2 см вода. Проверете го нивото на водата за време на процесот. Држете го капакот на тенџерето.
7 - 9	Гответе поголеми количини храна, чорби и супи.	60 - 150	До 3 l течност плус состојки.
9 - 12	Лесно пржење: шницла, телешко кордон блу, котлети, ризоли, колбаси, црн дроб, запршка, јајца, палачинки, крофни.	како што е неопходно	Превртете кога е потребно.
12 - 13	Интензивно пржење, пржен рендан компир, шницли.	5 - 15	Превртете кога е потребно.
14	Сварете вода, гответе тестенини, спржете месо (гулаш, печење), пржете компир во фритеза.		

## 7. НЕГА И ЧИСТЕЊЕ

### ПРЕДУПРЕДУВАЊЕ!

Видете во поглавјата за заштита и сигурност.

### 7.1 Општи информации

- Чистете ја површината за готвење по секоја употреба.
- Секогаш употребувајте садови за готвење со чисто дно.
- Гребаниците или темните дамки на површината немаат ефект на тоа како функционира површината за готвење.
- Користете специјално средство за чистење наменето за површини за готвење.
- Користете специјална гребалка за стаклото.

### 7.2 Чистење на плочата за готвење

- **Веднаш отстранете:** стопена пластика, пластична фолија, сол, шеќер и храна

со шеќер, во спротивно, нечистотијата може да ја оштети плочата за готвење. Внимавајте да не се изгорите. Употребете го специјалното стругало за чистење на плочата на стаклената површина под остар агол и движете го сечивото по површината.



- **Извадете ги откако апаратот е доволно изладен:** прстени од бигор, вода, дамки од маснотии, светкави метални промени на бојата. Чистете ја плочата за готвење со влажна крпа и неабразивен детергент. По чистењето, избришете ја плочата за готвење со мека крпа.
- **Отстранување светкави метални промени на бојата:** користете раствор од вода и оцет и чистете ја стаклената површина со крпа.





## 8. РЕШАВАЊЕ ПРОБЛЕМИ

### ПРЕДУПРЕДУВАЊЕ!

Видете во поглавјата за заштита и сигурност.

### 8.1 Што да се направи ако...

Проблем	Можна причина	Решение
Не можете да ја вклучите или да ракувате со плочата за готвење.	Плочата за готвење не е поврзана со електрично напојување или не е правилно поврзана.	Проверете дали плочата за готвење е правилно поврзана со електрично напојување.
	Избил осигурувач.	Уверете се дека осигурувачот е причината за неисправноста. Ако осигурувачот постојано избива, стапете во контакт со квалификуван електричар.
	Не ја поставивте поставката за јачина на топлината за 10 секунди.	Повторно вклучете ја плочата за готвење и поставете ја поставката за јачина на топлината за помалку од 10 секунди.
	Сте допреле 2 или повеќе сензорски полиња во исто време.	Допрете само едно сензорско поле.
	Пауза е во функција.	Видете во „Пауза“.
Можете да слушнете постојан звучен сигнал.	Има вода или масни дамки на контролната плоча.	Исчистете ја контролната плоча.
	Електричното поврзување е неправилно.	Исчистете ја плочата за готвење од електричното напојување. Зборувајте со квалификуван електричар за да ја провери инсталацијата.
	Сте ставиле нешто на едно или повеќе сензорски полиња.	Отстранете го предметот од сензорските полиња.
Сте огласува звучен сигнал и плочата за готвење се исклучува. Сте огласува звучен сигнал кога плочата за готвење е исклучена.	Сте ставиле нешто на сензорското поле  .	Отстранете го предметот од сензорското поле.
Плочата за готвење се исклучува.	Сте ставиле нешто на сензорското поле  .	Отстранете го предметот од сензорското поле.
Не се пали показното светло за преостаната топлина.	Ринглата не е жешка затоа што работела само кратко време или е оштетен сензорот.	Ако ринглата работела доволно долго за да биде жешка, разговарајте со овластен сервисен центар.
Автоматско загревање не е во функција.	Поставена е највисоката поставка за јачина на топлината.	Највисоката поставка за јачина на топлината ја има истата моќност како функцијата.

Проблем	Можна причина	Решение
	Ринглата е жешка.	Оставете ја ринглата да се излади доволно.
 Има темна област на повеќенаменската рингла.	Нормално е да има темна област на повеќенаменската рингла.	
Контролната плоча станува жешка на допир.	Садот за готвење е преголем или го ставате преблиску до контролната плоча.	Големите садови за готвење ставајте ги на задните рингли, ако е можно.
Нема звук кога ги допирате сензорските полиња на таблата.	Звучите се исклучени.	Вклучете ги звучите. Видете во „Секојдневна употреба“.
 се вклучува.	Уред за безбедност на деца или Заклучување е во функција.	Видете во „Секојдневна употреба“.
 и се прикажува број.	Има грешка кај плочата за готвење.	Исклучете ја плочата за готвење и вклучете ја повторно по 30 секунди. Ако  се вклучи повторно, исклучете ја плочата за готвење од електричното напојување. По 30 секунди, повторно вклучете ја плочата за готвење. Ако повторно се појави проблемот, контактирајте со овластен сервисен центар.
 се вклучува.	Недостасува втората фаза од напојувањето со струја.	Проверете дали плочата за готвење е правилно поврзана со електричното напојување. Извадете го осигурувачот, почекајте една минута и повторно вметнете го.

## 8.2 Ако не можете да најдете решение...

Ако не можете самите да го решите проблемот, обратете се кај Вашиот дилер или во овластениот сервисен центар. Дадете ги податоците од плочката со спецификации. Дадете го и трицифрениот азбучен код за стаклокерамиката (се наоѓа во аголот на стаклената површина) и

пораката за грешка која се појавува. Проверете дали правилно сте ракувале со плочата. Во противно, сервисирањето од сервисен техничар или дилер нема да биде бесплатно, дури и за време на периодот на гаранција. Информацијата за гарантниот период и овластените сервисни центри се во гаранциската книшка.

## 9. ТЕХНИЧКИ ПОДАТОЦИ

### 9.1 Плочка со спецификации

Модел НК654070IB  
Тур 60 HAD 56 AO

Сер.бр. ....

PNC 949 492 638 00  
220 - 240 V / 400 V 2N, 50 - 60 Hz  
Произведено во: Романија  
7.1 kW

## 9.2 Спецификации за ринглите

Рингла	Номинална моќност (Поставка за максимална топлина) [W]	Дијаметар на рингла [мм]
Лев преден	2300	120 / 175 / 210
Лев заден	1200	145
Десен преден	1200	145
Десен заден	1500 / 2400	170 / 265

За оптимални резултати при готвењето користете сад за готвење којшто не е поголем од дијаметарот на ринглата.

## 10. ЕНЕРГЕТСКА ЕФИКАСНОСТ

### 10.1 Информации за производ

Идентификација на модел	HK654070IB	
Тип на плоча за готвење	Вградена плоча за готвење	
Број на рингли	4	
Технологија на подгревање	Радијатор	
Дијаметар на кружни рингли (Ø)	Лев преден Лев заден Десен преден	21.0 см 14.5 см 14.5 см
Должина (L) и ширина (W) на нециркуларна рингла	Десен заден	L 26.5 см W 17.0 см
Потрошувачка на енергија по рингла (EC electric cooking)	Лев преден Лев заден Десен преден Десен заден	194.9 Wh/kg 188.0 Wh/kg 188.0 Wh/kg 191.6 Wh/kg
Потрошувачка на енергија на плочата за готвење (EC electric hob)	190.6 Wh/kg	

IEC / EN 60350-2 - Електрични апарати за готвење за домаќинства - Дел 2: Плочи за готвење - методи за мерење на резултатите.

### 10.2 Штеди енергија

Можете да заштедите енергија за време на секојдневно готвење ако ги следите советите подолу.

- Кога загревате вода, користете само колку што ви треба.
- Ако е можно, секогаш ставајте ги капаците на садовите за готвење.
- Пред да ја активирате ринглата, ставате го садот за готвење врз неа.
- Дното на садовите за готвење треба да има ист дијаметар како и ринглата.



- Ставете ги помалите садови за готвење на помалите рингли.
- Ставете го садот за готвење директно во центарот на одбраната рингла.
- Користете ја преостанатата топлина за да ја задржите храната топла или да ја стопите.

## 11. ГРИЖА ЗА ОКОЛИНАТА

Рециклирајте ги материјалите со симболот



Ставете ја амбалажата во соодветни контејнери за да ја рециклирате. Помогнете во заштитата на животната средина и човековото здравје и рециклирајте го отпадот од електрични и електронски апарати. Не фрлајте ги

апаратите озанчени со симболот  во отпадот од домаќинството. Вратете го производот во вашиот локален капацитет за рециклирање или контактирајте ја вашата општинска канцеларија.

## Z MYŚLĄ O DOSKONAŁYCH EFEKTACH

Dziękujemy za wybór produktu AEG. Zaprojektowaliśmy go z myślą o wieloletniej bezawaryjnej pracy i wyposażyliśmy w innowacyjne rozwiązania techniczne ułatwiające życie – nie wszystkie z nich można znaleźć w zwykłych urządzeniach. Prosimy o poświęcenie kilku minut na zapoznanie się z niniejszą instrukcją, aby jak najlepiej wykorzystać możliwości urządzenia.

**Przejdź na naszą witrynę internetową:**



Wskazówki dotyczące użytkowania, broszury, pomoc w rozwiązywaniu problemów oraz informacje dotyczące serwisu i napraw:

**[www.aeg.com/support](http://www.aeg.com/support)**



Zarejestruj produkt, aby korzystać z lepszej obsługi serwisowej:

**[www.registreaeg.com](http://www.registreaeg.com)**



Kup akcesoria, materiały eksploatacyjne i oryginalne części zamienne do swojego urządzenia:

**[www.aeg.com/shop](http://www.aeg.com/shop)**

## OBSŁUGA KLIENTA I SERWIS

Należy zawsze używać oryginalnych części zamiennych.

Przed kontaktem z autoryzowanym centrum serwisowym należy przygotować poniższe dane: Model, numer produktu, numer seryjny.

Informacje można znaleźć na tabliczce znamionowej.

 Ostrzeżenie/przestroga — informacje dotyczące bezpieczeństwa

 Ogólne informacje i wskazówki

 Informacje dotyczące środowiska naturalnego

Producent zastrzega sobie możliwość wprowadzenia zmian bez wcześniejszego powiadomienia.

## SPIS TREŚCI

1. INFORMACJE DOTYCZĄCE BEZPIECZEŃSTWA.....	154
2. WSKAZÓWKI DOTYCZĄCE BEZPIECZEŃSTWA.....	157
3. INSTALACJA.....	159
4. OPIS URZĄDZENIA.....	161
5. CODZIENNE UŻYTKOWANIE.....	163
6. WSKAZÓWKI I PORADY.....	166
7. KONSERWACJA I CZYSZCZENIE.....	167
8. ROZWIĄZANIE PROBLEMÓW.....	167
9. DANE TECHNICZNE.....	169
10. EFEKTYWNOŚĆ ENERGETYCZNA.....	170
11. OCHRONA ŚRODOWISKA.....	170

## 1. INFORMACJE DOTYCZĄCE BEZPIECZEŃSTWA

Przed przystąpieniem do instalacji i rozpoczęciem eksploatacji urządzenia należy uważnie zapoznać się z

dołączoną instrukcją obsługi. Producent nie odpowiada za obrażenia ciała ani szkody spowodowane nieprawidłową instalacją lub eksploatacją urządzenia. Należy zachować instrukcję obsługi w bezpiecznym i łatwo dostępnym miejscu w celu wykorzystania w przyszłości.

## **1.1 Bezpieczeństwo dzieci i osób o ograniczonych zdolnościach ruchowych**

- Urządzenie mogą obsługiwać dzieci po ukończeniu ósmego roku życia oraz osoby o ograniczonych zdolnościach fizycznych, sensorycznych lub umysłowych, a także nieposiadające odpowiedniej wiedzy lub doświadczenia, jeśli będą one nadzorowane lub zostaną poinstruowane w zakresie bezpiecznego korzystania z urządzenia i będą świadome związanych z tym zagrożeń. Dzieci w wieku poniżej 8 lat i osoby o znacznym stopniu niepełnosprawności nie powinny zbliżać się urządzenia, jeśli nie znajdują się pod stałym nadzorem.
- Należy dopilnować, aby dzieci nie bawiły się urządzeniem .
- Przechowywać opakowanie w miejscu niedostępnym dla dzieci lub zutylizować je w odpowiedni sposób.
- **OSTRZEŻENIE:** Podczas działania urządzenia jego nieosłonięte elementy nagrzewają się do wysokiej temperatury. Dzieci i zwierzęta domowe nie powinny się zbliżać do pracującego lub stygnącego urządzenia.
- Jeśli urządzenie wyposażono w blokadę uruchomienia, zaleca się jej włączenie.
- Dzieci nie powinny zajmować się czyszczeniem ani konserwacją urządzenia bez odpowiedniego nadzoru.

## **1.2 Ogólne zasady bezpieczeństwa**

- Urządzenie jest przeznaczone wyłącznie do stosowania w kuchni.
- Urządzenie to przeznaczone jest do użytku domowego w pomieszczeniach zamkniętych.

- Urządzenie to można używać w biurach, pokojach hotelowych, pokojach w pensjonatach, domach dla gości w gospodarstwach rolnych i innych podobnych miejscach, gdzie użytkowanie nie przekracza średniego poziomu użytkowania w gospodarstwie domowym.
- **OSTRZEŻENIE:** Podczas działania urządzenia jego nieosłonięte elementy nagrzewają się do wysokiej temperatury. Należy zachować ostrożność, aby nie dotknąć elementów grzejnych.
- **OSTRZEŻENIE:** Pozostawienie bez nadzoru potraw zawierających tłuszcz lub olej na włączonej płycie grzejnej może być przyczyną pożaru.
- Nigdy nie używać wody do gaszenia pożaru przygotowywanej żywności. Wyłączyć urządzenie i przykryć płomień np. kocem przeciwpożarowym lub pokrywą.
- **OSTRZEŻENIE:** Urządzenia nie wolno zasiląć przez zewnętrzny wyłącznik, np. programator czasowy, ani ze źródła zasilania często wyłączanego przez zakład energetyczny.
- **PRZESTROGA:** Gotowanie powinno odbywać się pod nadzorem. Należy zapewnić stały nadzór nad krótkim gotowaniem.
- **OSTRZEŻENIE:** Zagrożenie pożarem: Nie przechowywać przedmiotów na powierzchni gotowania.
- Na powierzchni płyty grzejnej nie wolno kłaść przedmiotów metalowych, jak sztućce lub pokrywki do garnków, ponieważ mogą one bardzo się rozgrzać.
- Nie uruchamiać urządzenia przed zainstalowaniem go w zabudowie.
- Do czyszczenia urządzenia nie wolno używać sprzętów czyszczących parą.
- Jeśli na powierzchni szkła ceramicznego / powierzchni szklanej pojawią się pęknięcia, należy wyłączyć urządzenie i wyjąć wtyczkę zasilającą z gniazda. Jeśli urządzenie podłączono bezpośrednio do skrzynki przyłączowej, należy wyłączyć bezpiecznik, aby odłączyć zasilanie urządzenia.

W obu przypadkach należy skontaktować się z autoryzowanym centrum serwisowym.

- Jeśli przewód zasilający uległ uszkodzeniu, należy zlecić jego wymianę producentowi urządzenia, autoryzowanemu centrum serwisowemu lub też innej kompetentnej osobie, aby uniknąć niebezpieczeństwa.
- **OSTRZEŻENIE:** Używać wyłącznie osłon do płyty grzejnej wyprodukowanych przez producenta urządzenia lub określonych w instrukcji przez producenta urządzenia jako odpowiednich, lub dostarczonych z urządzeniem. Użycie nieodpowiednich osłon może skutkować wypadkiem.

## 2. WSKAZÓWKI DOTYCZĄCE BEZPIECZEŃSTWA

### 2.1 Instalacja

#### **OSTRZEŻENIE!**

Urządzenie może zainstalować i podłączyć wyłącznie wykwalifikowana osoba.

#### **OSTRZEŻENIE!**

Zagrożenie odniesieniem obrażeń lub uszkodzeniem urządzenia.

- Usunąć wszystkie elementy opakowania.
- Nie instalować ani nie używać uszkodzonego urządzenia.
- Należy postępować zgodnie z instrukcją instalacji dołączoną do urządzenia.
- Zachować minimalne odstępów od innych urządzeń i mebli.
- Zachować ostrożność podczas przenoszenia urządzenia, ponieważ jest ono ciężkie. Należy zawsze stosować rękawice ochronne i mieć na stopach pełne obuwie.
- Po przycięciu zabezpieczyć krawędzie szafki przed pęcznieniem od wilgoci za pomocą odpowiedniego uszczelnacza.
- Zabezpieczyć spód urządzenia przed dostępem pary i wilgoci.
- Nie instalować urządzenia przy drzwiach ani pod oknem. Zapobiegnie to możliwości strącenia gorącego naczynia z urządzenia przy otwieraniu okna lub drzwi.

- Instalując urządzenie nad szufladami, należy zapewnić wystarczająco dużo miejsca między dolną częścią urządzenia a górną szufladą, aby umożliwić prawidłowy obieg powietrza.
- Spód urządzenia może się mocno nagrzewać. Zamontować pod urządzeniem płytę oddzielającą wykonaną ze sklejki, kuchennej płyty meblowej lub innego niepalnego materiału, uniemożliwiającej dostęp do urządzenia od spodu.
- Przegroda powinna całkowicie zakrywać obszar pod płytą grzejną.

### 2.2 Podłączenie elektryczne

#### **OSTRZEŻENIE!**

Zagrożenie pożarem i porażeniem prądem elektrycznym.

- Wszystkie połączenia elektryczne powinny być wykonane przez wykwalifikowanego elektryka.
- Urządzenie należy uziemić.
- Przed wykonaniem jakiegokolwiek czynności upewnić się, że urządzenie jest odłączone od zasilania.
- Upewnić się, że parametry na tabliczce znamionowej odpowiadają parametrom znamionowym źródła zasilania.
- Upewnić się, że urządzenie jest prawidłowo zainstalowane. Luźny lub

niewłaściwy przewód zasilający bądź wtyczka (jeśli dotyczy) może być przyczyną przegrzania się styków.

- Użyć odpowiedniego przewodu zasilającego.
- Nie dopuszczać do splątania się przewodu zasilającego.
- Upewnić się, że zainstalowano zabezpieczenie przed porażeniem prądem.
- Użyć zacisku odciążającego na przewodzie.
- Podczas podłączania urządzenia do gniazda sieciowego upewnić się, że przewód zasilający lub jego wtyczka (jeśli dotyczy) nie będzie dotykać rozgrzanych elementów urządzenia lub naczyń.
- Nie stosować rozgałęźników ani przedłużaczy.
- Należy uważać, aby nie uszkodzić wtyczki (jeśli dotyczy) ani przewodu zasilającego. Wymianę uszkodzonego przewodu zasilającego należy zlecić autoryzowanemu centrum serwisowemu lub wykwalifikowanemu elektrykowi.
- Zarówno dla elementów znajdujących się pod napięciem, jak i zaizolowanych części, zabezpieczenie przed porażeniem prądem należy zamocować w taki sposób, aby nie można go było odłączyć bez użycia narzędzi.
- Podłączyć wtyczkę do gniazda elektrycznego dopiero po zakończeniu instalacji. Należy zadbać o to, aby po zakończeniu instalacji urządzenia wtyczka przewodu zasilającego była łatwo dostępna.
- Jeśli gniazdo elektryczne jest obluźwane, nie wolno podłączać do niego wtyczki.
- Odłączając urządzenie, nie należy ciągnąć za przewód zasilający. Należy zawsze ciągnąć za wtyczkę sieciową.
- Konieczne jest zastosowanie odpowiednich wyłączników obwodu zasilania: wyłączników automatycznych, bezpieczników topikowych (typu wykręcanego – wyjmowanych z oprawki), wyłączników różnicowoprądowych oraz styczników.
- W instalacji elektrycznej należy zastosować wyłącznik obwodu umożliwiający odłączenie urządzenia od zasilania na wszystkich biegach.

Wyłącznik obwodu musi mieć rozwarcie styków wynoszące minimum 3 mm.

## 2.3 Sposób używania

### OSTRZEŻENIE!

Zagrożenie odniesieniem obrażeń, oparzeniem i porażeniem prądem.

- Nie zmieniać parametrów technicznych urządzenia.
- Przed pierwszym użyciem należy usunąć wszystkie opakowania, etykiety i folię ochronną (jeśli dotyczy).
- Upewnić się, że otwory wentylacyjne nie są zatkane.
- Nie pozostawiać urządzenia bez nadzoru podczas pracy.
- Po każdym użyciu wyłączyć pole grzejne.
- Nie kłaść sztućców ani pokrywek naczyń na polach grzejnych. Mogą one się mocno rozgrzać.
- Nie wolno obsługiwać urządzenia mokrymi rękami lub gdy ma ono kontakt z wodą.
- Nie używać urządzenia jako powierzchni roboczej ani miejsca do przechowywania.
- Jeśli powierzchnia urządzenia jest pęknięta, należy natychmiast odłączyć urządzenie od źródła zasilania. Ma to zapobiec porażeniu prądem elektrycznym.
- Gorący olej może przyskać podczas wkładania do niego żywności.

### OSTRZEŻENIE!

Zagrożenie pożarem i wybuchem

- Pod wpływem wysokiej temperatury tłuszcz i olej mogą uwalniać łatwopalne opary. Nie zbliżać płomienia ani rozgrzanych przedmiotów do tłuszczu i oleju podczas gotowania.
- Może dojść do samozapłonu oparów wydzielanych z bardzo gorącego oleju.
- Zużyty olej z resztkami żywności może zapalić się w niższej temperaturze niż świeży olej.
- Nie umieszczać produktów łatwopalnych ani przedmiotów nasączonych łatwopalnymi produktami w pobliżu lub na urządzeniu.

### **OSTRZEŻENIE!**

Zagrożenie uszkodzeniem urządzenia.

- Nie stawiać gorących naczyń na panelu sterowania.
- Nie kłaść gorących pokrywek na szklanej powierzchni płyty grzejnej.
- Nie dopuszczać do wygotowania się potrawy.
- Należy uważać, aby nie dopuścić do upadku urządzenia lub naczyń na urządzenie. Powierzchnia może ulec uszkodzeniu.
- Nie włączać pól grzejnych z pustym naczyniem lub bez naczynia.
- Nie kłaść folii aluminiowej na urządzeniu.
- Naczynia z żeliwa, aluminium lub z uszkodzonym dnem mogą zarysować powierzchnie szklane/ceramiczne. Należy zawsze podnosić te przedmioty, gdy trzeba je przesunąć na powierzchnię gotowania.

### **2.4 Konserwacja i czyszczenie**

- Aby zapobiec uszkodzeniu powierzchni urządzenia, należy regularnie ją czyścić.
- Przed rozpoczęciem czyszczenia urządzenia należy je wyłączyć i zaczekać, aż ostygnie.
- Urządzenia nie wolno czyścić wodą pod ciśnieniem ani parą wodną.
- Czyścić urządzenie za pomocą wilgotnej szmatki. Stosować wyłącznie obojętne detergenty. Nie używać produktów ściernych, myjek do szorowania,

rozpuszczalników ani metalowych przedmiotów.

### **2.5 Usługi**

- Aby naprawić urządzenie, należy skontaktować się z autoryzowanym centrum serwisowym. Należy stosować wyłącznie oryginalne części zamienne.
- Informacja dotycząca oświetlenia w urządzeniu i elementów oświetleniowych sprzedawanych osobno jako części zamienne: Zastosowane elementy oświetleniowe są przystosowane do pracy w wymagających warunkach fizycznych (temperatura, drgania, wilgotność) w urządzeniach domowych lub są przeznaczone do sygnalizacji stanu działania urządzenia. Nie są one przeznaczone do innych zastosowań i nie nadają się do oświetlenia pomieszczeń domowych.

### **2.6 Utylizacja**

#### **OSTRZEŻENIE!**

Zagrożenie odniesieniem obrażeń lub uduszeniem.

- Aby uzyskać informacje dotyczące prawidłowej utylizacji tego produktu, należy skontaktować się z lokalnymi władzami.
- Odłączyć urządzenie od źródła zasilania.
- Odciąć przewód zasilający blisko urządzenia i oddać do utylizacji.

## **3. INSTALACJA**

### **OSTRZEŻENIE!**

Patrz rozdział dotyczący bezpieczeństwa.

### **3.1 Przed instalacją**

Przed przystąpieniem do instalacji płyty grzejnej należy zapisać poniższe informacje umieszczone na tabliczce znamionowej. Tabliczka znamionowa znajduje się w dolnej części płyty grzejnej.

Numer seryjny .....

### **3.2 Płyty grzejne do zabudowy**

Płyt grzejnych do zabudowy wolno używać dopiero po ich zamontowaniu w odpowiednich szafkach lub blatach roboczych spełniających wymogi stosownych norm.

### **3.3 Przewód zasilający**

- Płyta grzejna jest wyposażona w przewód zasilający.
- Uszkodzony przewód należy wymienić na przewód zasilający następującego typu: H05V2V2-F które wytrzymuje temperaturę

co najmniej 90°C. Skontaktować się z autoryzowanym centrum serwisowym. Przewód zasilający może wymienić wyłącznie wykwalifikowany elektryk.

### 3.4 Mocowanie uszczelki – instalacja na równi z blatem

1. Wyczyścić rowki w blacie roboczym.
2. Pociąć dostarczoną taśmę 3x10 mm uszczelniającą na cztery paski. Paski muszą mieć taką samą długość, jak rowki.
3. Końcówki pasków należy przycinać pod kątem 45°. Powinny one dokładnie mieścić się w rogach rowków.
4. Przykleić paski do rowków. Nie rozciągać pasków taśmą. Końce pasków taśmy nie mogą zachodzić na siebie.

Po osadzeniu płyty grzejnej wypełnić silikonem szczelinę między szkłem ceramicznym a blatem. Upewnić się, że silikon nie przedostaje się pod szkło ceramiczne.

### 3.5 Montaż

W przypadku montażu płyty grzejnej pod okapem należy zapoznać się z informacjami na temat minimalnej odległości między urządzeniami zawartymi w instrukcji instalacji okapu.

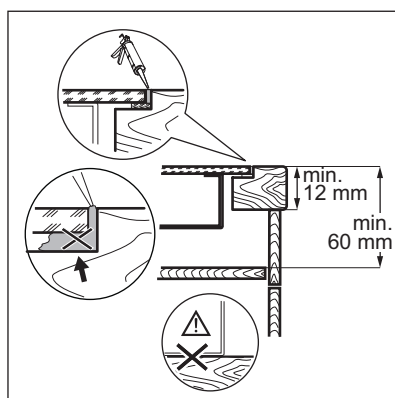
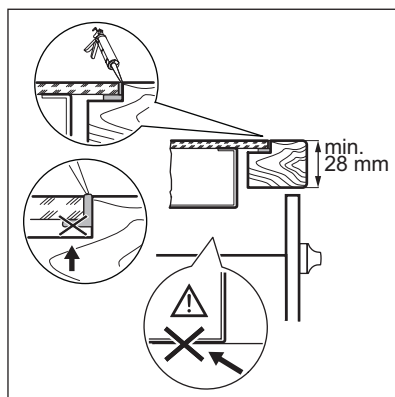
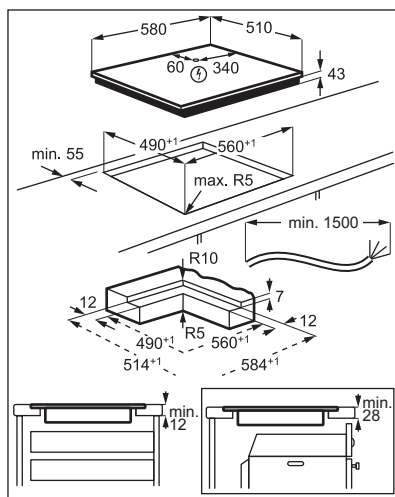
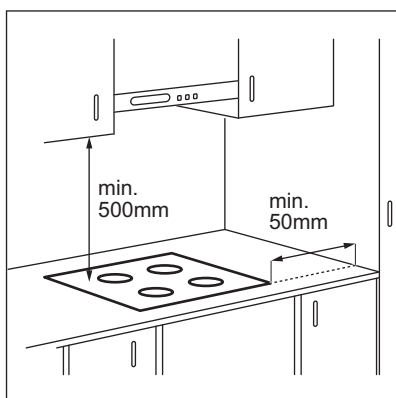



### 3.6 Obudowa ochronna

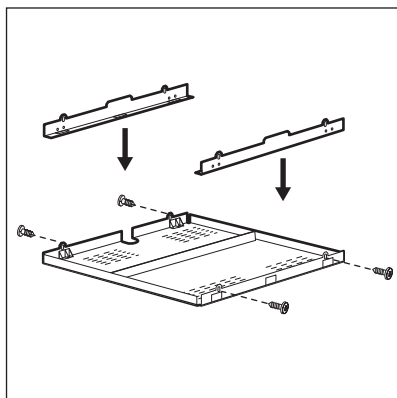

Po zamontowaniu kasety ochronnej (wyposażenie dodatkowe) nie ma konieczności montażu przegrody zabezpieczającej bezpośrednio pod płytą grzejną. Akcesoria ochronne mogą być niedostępne w niektórych krajach. Skontaktować się z serwisem.



Jeśli płytę grzejną zamontowano nad piekarnikiem nie można stosować kasety ochronnej.

## 4. OPIS URZĄDZENIA

### 4.1 Układ powierzchni gotowania

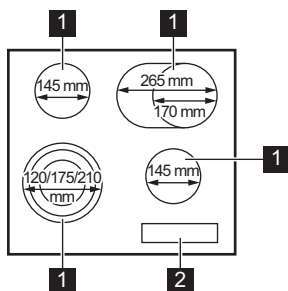

- 1 Pole grzejne
- 2 Panel sterowania

### 4.2 Układ panelu sterowania

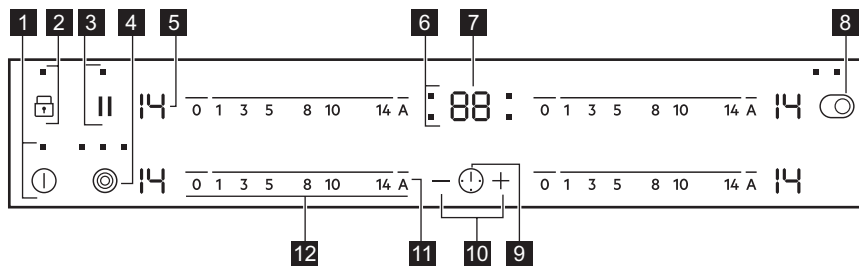

Urządzenie obsługuje się, dotykając pól czujników. Wyświetlacz, wskaźniki i sygnały dźwiękowe informują użytkownika o włączonych funkcjach.

	Pole czujnika	Funkcja	Uwagi
1		Wł./Wył.	Włączanie i wyłączanie płyty grzejnej.
2		Blokada / Blokada uruchomienia	Blokowanie/odblokowanie panelu sterowania.
3		Pauza	Włączanie i wyłączanie funkcji.
4		-	Włączanie i wyłączanie rozszerzenia pola grzejnego.
5	-	Wskaźnik mocy grzania	Pokazuje ustawienie mocy grzania.
6	-	Wskaźniki funkcji zegara dla poszczególnych pól grzejnych	Wskazują, dla którego pola ustawiono czas.
7	-	Wyświetlacz zegara	Pokazuje czas w minutach.
8		-	Włączanie i wyłączanie rozszerzenia pola grzejnego.
9		-	Wybór pola grzejnego.
10		-	Przedłużanie lub skracanie czasu.
11		Automatyczne podgrzewanie	Włączanie i wyłączanie funkcji.
12	-	Pasek regulacji	Ustawianie mocy grzania.

### 4.3 Wskazania ustawień mocy grzania

Wskazanie	Opis
	Pole grzejne jest wyłączone.
	Pole grzejne jest włączone.
	Działa funkcja Pauza.
	Działa funkcja Automatyczne podgrzewanie.
+ cyfra	Nieprawidłowe działanie.
	OptiHeat Control (3-stopniowy wskaźnik ciepła resztkowego): gotowanie / podtrzymanie temperatury / ciepło resztkowe.
	Działa funkcja Blokada / Blokada uruchomienia.
	Działa funkcja Samoczynne wyłączenie.

## 5. CODZIENNE UŻYTKOWANIE

### OSTRZEŻENIE!

Patrz rozdział dotyczący bezpieczeństwa.

### 5.1 Włączanie i wyłączenie

Dotknąć  na 1 sekundę, aby włączyć lub wyłączyć płytę grzejną.

### 5.2 Samoczynne wyłączenie

**Funkcja ta powoduje samoczynne wyłączenie płyty grzejnej, gdy:**

- wszystkie pola grzejne są wyłączone,
- po włączeniu płyty grzejnej nie zostanie ustawiona moc grzania,
- panel sterowania został zalany lub od ponad 10 sekund znajduje się na nim przedmiot (garnek, ściereczka itp). Rozlega się sygnał dźwiękowy i urządzenie wyłącza się. Należy usunąć przedmiot lub wyczyścić panel sterowania.
- nie wyłączono pola grzejnego lub nie zmieniono mocy grzania. Po pewnym czasie wyświetla się  i urządzenie wyłącza się.

**Zależność między ustawieniem mocy grzania a czasem, po jakim wyłącza się płyta grzejna:**

Ustawienie mocy grzania	Płyta grzejna wyłącza się po
 1 - 3	6 godz.
4 - 7	5 godz.
8 - 9	4 godz.
10 - 14	1,5 godz.

### 5.3 Ustawianie mocy grzania

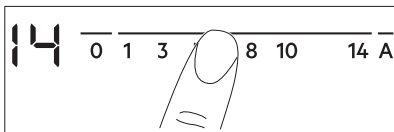

Aby wybrać lub zmienić ustawienie mocy grzania:

Dotknąć paska regulacji w miejscu odpowiadającym wybranej mocy grzania lub przesunąć palec wzdłuż paska regulacji w miejsce odpowiadające wybranej mocy grzania.





### 5.4 OptiHeat Control (3-stopniowy wskaźnik ciepła resztkowego)

#### OSTRZEŻENIE!

 /  /  Gdy świeci się wskaźnik, występuje zagrożenie poparzeniem ciepłem resztkowym.

Wskaźniki te pojawią się, gdy pole grzejne jest gorące. Pokazują one ciepło resztkowe aktualnie używanych pól grzejnych:

-  - dalsze gotowanie,
-  - podtrzymywanie temp.,
-  - ciepło resztkowe.

Może również pojawić się wskaźnik:

- dla sąsiadujących pól grzejnych, nawet jeśli nie są używane,
- gdy gorące naczynie zostanie umieszczone na zimnym polu grzejnym,
- gdy płyta grzejna jest wyłączona, ale pole grzejne jest nadal gorące.

Wskaźnik zniknie po ostygnięciu pola grzejnego.

### 5.5 Włączanie i wyłączenie rozszerzeń pól grzejnych

Powierzchnię gotowania można ręcznie dostosować do wymiarów naczynia.

Ustawić moc grzania pola grzejnego. Wybrać symbol przypisany do pola grzejnego: 



**Aby włączyć rozszerzenie pola grzejnego:** dotknąć symbol. Pojawi się wskaźnik.

**Aby włączyć kolejne rozszerzenie pola grzejnego:** dotknąć  ponownie. Pojawi się kolejny wskaźnik.

**Aby wyłączyć rozszerzenie pola grzejnego:** dotknąć symbol, aż zniknie wskaźnik.



Po włączeniu pola grzejnego, ale nie włączeniu rozszerzenia pola grzejnego, światło emitowane przez pole grzejne może objąć rozszerzenie pola grzejnego. Nie oznacza to włączenia rozszerzenia pola grzejnego. Aby sprawdzić, czy rozszerzenie pola grzejnego jest włączone, należy sprawdzić wskaźnik.

## 5.6 Automatyczne podgrzewanie

Użyć funkcji, aby uzyskać żądane ustawienie mocy grzania w krótszym czasie. Gdy funkcja jest włączona, pole grzejne działa przy najwyższym ustawieniu mocy grzania na początku, a następnie kontynuuje działanie przy żądanym ustawieniu mocy grzania.



Aby włączyć funkcję, pole grzejne musi być zimne.

**Aby włączyć funkcję dla pola grzejnego:**

dotknąć **A** (wyświetli się ). Szybko dotknąć żądanego ustawienia mocy grzania. Po upływie 3 sekund wyświetli się .

**Aby wyłączyć funkcję:** zmienić ustawienie mocy grzania.

## 5.7 Zegar

### • Wyłącznik czasowy

Funkcja ta umożliwia ustawienie długości jednego cyklu gotowania.

Należy najpierw wybrać moc grzania dla pola grzejnego, a następnie ustawić funkcję.

**Wybór pola grzejnego:** dotknąć kilkakrotnie , aż zaświeci się wskaźnik wybranego pola grzejnego.

**Aby włączyć funkcję, należy:** dotknąć **+** na zegarze, aby ustawić czas (00-99 minut). Gdy zacznie migać wskaźnik pola grzejnego, rozpocznie się odliczanie czasu.

**Aby wyświetlić pozostały czas:** dotknąć , aby wybrać pole grzejne. Wskaźnik pola

grzejnego zacznie migać. Wyświetlacz wyświetli pozostały czas.

**Aby zmienić czas:** dotknąć , aby wybrać pole grzejne. Dotknąć **+** lub **-**.

**Aby wyłączyć funkcję, należy:** dotknąć , aby wybrać pole, a następnie dotknąć **-**. Wartość pozostałego czasu zmniejszy się do **00**. Wskaźnik pola grzejnego zniknie.



Po zakończeniu odliczania czasu rozlegnie się sygnał dźwiękowy i zacznie migać wskazanie **00**. Pole grzejne wyłączy się.

**Aby wyciszyć sygnał dźwiękowy, należy:** dotknąć .

### • CountUp Timer

Funkcja ta służy do sprawdzania czasu pracy pola grzejnego.

**Wybór pola grzejnego:** dotknąć kilkakrotnie , aż zaświeci się wskaźnik wybranego pola grzejnego.

**Aby włączyć funkcję, należy:** dotknąć symbolu **-** zegara. Wyświetli się . Gdy zacznie migać wskaźnik pola grzejnego, rozpocznie się odliczanie czasu. Wyświetlacz będzie przełączał się między a wskazaniem naliczonego czasu (w minutach).

**Aby zobaczyć, jak długo działa pole**

**grzejne:** dotknąć , aby wybrać pole grzejne. Wskaźnik pola grzejnego zacznie migać. Na wyświetlaczu pojawi się czas działania pola grzejnego.

**Aby wyłączyć funkcję, należy:** dotknąć , a następnie **+** lub **-**. Wskaźnik pola grzejnego zniknie.

### • Minutnik

Funkcji tej można używać, gdy płyta grzejna jest włączona i nie pracują pola grzejne.

Wskazanie mocy grzania: .

**Aby włączyć funkcję, należy:** dotknąć a następnie dotknąć symbolu **+** lub **-** zegara, aby ustawić czas. Po zakończeniu odliczania

czasu rozlegnie się sygnał dźwiękowy i znacznie migać wskazanie **00**.

**Aby wyciszyć sygnał dźwiękowy, należy:** dotknąć .



Funkcja nie ma wpływu na działanie pól grzejnych.

## 5.8 Pauza

Ta funkcja przedstawia wszystkie włączone pola grzejne na najniższą moc grzania.

Gdy funkcja działa, wszystkie inne symbole na panelach sterowania są zablokowane.

Funkcja nie blokuje funkcji zegara:

**1. Aby włączyć funkcję:** nacisnąć .

Włączy się . Moc grzania zostanie zmniejszona do wartości 1.



**2. Aby wyłączyć funkcję:** nacisnąć .

Włączy się poprzednie ustawienie mocy grzania.

## 5.9 Blokada

Gdy włączone są pola grzejne można zablokować panel sterowania. Zapobiega to przypadkowej zmianie ustawienia mocy grzania.

**Najpierw należy ustawić moc grzania.**

**Aby włączyć funkcję:** dotknąć . Na 4 sekundy wyświetli się . Zegar pozostanie włączony.





**Aby wyłączyć funkcję:** dotknąć . Włączy się poprzednie ustawienie mocy grzania.











Wyłączenie płyty grzejnej powoduje również wyłączenie tej funkcji.

## 5.10 Blokada uruchomienia

Funkcja ta zapobiega przypadkowemu uruchomieniu płyty grzejnej.





**Aby włączyć funkcję:** włączyć płytę grzejną za pomocą . Nie ustawiać mocy grzania. Dotknąć  przez 4 sekundy. Wyświetli się . Wyłączyć płytę grzejną za pomocą .



**Aby wyłączyć funkcję, należy:** włączyć płytę grzejną za pomocą . Nie ustawiać mocy grzania. Dotknąć  przez 4 sekundy. Wyświetli się . Wyłączyć płytę grzejną za pomocą .

**Aby dezaktywować funkcję na czas jednego cyklu gotowania:** włączyć płytę grzejną za pomocą . Wyświetli się . Dotknąć  przez 4 sekundy. **W ciągu 10 sekund ustawić moc grzania.** Teraz można korzystać z płyty. Po wyłączeniu płyty grzejnej za pomocą  funkcja będzie ponownie aktywna.

## 5.11 OffSound Control (Wyłączanie i włączanie dźwięków)

Wyłączyć płytę grzejną. Dotknąć  przez 3 sekundy. Wyświetlacz włączy się i wyłączy.

Dotknąć  przez 3 sekundy. Wyświetli się  lub . Dotknąć  zegara, aby wybrać jedno z następujących ustawień:

-  – sygnały dźwiękowe są wyłączone
  -  – sygnały dźwiękowe są włączone
- Aby potwierdzić wybór, należy zaczekać, aż urządzenie wyłączy się automatycznie.

Gdy dla funkcji wybrane jest ustawienie , sygnały dźwiękowe będą emitowane tylko w następujących przypadkach:

- po dotknięciu 
- po zakończeniu odliczania przez funkcję Minutnik
- po zakończeniu odliczania przez funkcję Wyłącznik czasowy
- gdy na panelu sterowania zostanie położony jakiś przedmiot.

## 6. WSKAZÓWKI I PORADY

### OSTRZEŻENIE!

Patrz rozdział dotyczący bezpieczeństwa.

### 6.1 Naczynia

- Dno naczynia musi być jak najgrubsze i płaskie.
- Przed ustawieniem naczynia na powierzchni pyty grzejnej należy upewnić się, że jego spód jest czysty i suchy.
- Aby uniknąć zarysowania powierzchni szkła ceramicznego, nie należy przesuwając na niej naczyń.



Naczynia wykonane ze stali emaliowanej lub z dnem aluminiowym bądź miedzianym mogą pozostawiać przebarwienia na powierzchni szkła ceramicznego.

### 6.2 Öko Timer (Zegar eko)

Aby oszczędzać energię, grzałka pola grzejnego wyłącza się zanim zabrmi sygnał wyłącznika czasowego. Różnica w czasie pracy urządzenia zależy od ustawionego poziomu mocy grzania oraz czasu gotowania.

### 6.3 Przykłady zastosowań związanych z gotowaniem



Dane przedstawione w tabeli mają wyłącznie charakter orientacyjny.

Ustawienie mocy grzania	Zastosowanie:	Czas (min)	Wskazówki
 - 1	Podtrzymywanie temperatury potraw.	w razie potrzeby	Umieścić pokrywkę na naczyniu.
1 - 3	Sos holenderski, roztopianie: masło, czekolada, żelatyna.	5 - 25	Zamieszać od czasu do czasu.
2 - 3	Ścinanie: puszyste omelety, smażone jajka.	10 - 40	Należy gotować z założoną pokrywką.
3 - 5	Gotowanie ryżu lub potraw mlecznych, podgrzewanie gotowych potraw.	25 - 50	Dodać co najmniej dwukrotnie więcej plynu niż ryżu. Potrawy mleczne mieszać od czasu do czasu.
5 - 7	Gulasz z warzyw, ryb, mięsa.	20 - 45	Dodać kilka łyżek wody. Sprawdzać ilość wody w trakcie tego procesu.
7 - 9	Gotowanie ziemniaków i innych warzyw na parze.	20 - 60	Nalać na dno garnka 1-2 cm wody. Sprawdzać ilość wody w trakcie tego procesu. Przykryć garnek pokrywką.
7 - 9	Gotowanie większych ilości potraw, duszenie i zupy.	60 - 150	Do 3 l wody plus składniki.
9 - 12	Delikatne smażenie: eskalopki, cordon bleu, kotlety, bryzole, kiełbasa, wątróbki, zasmażki, jajka, naleśniki, pączki.	w razie potrzeby	Odwracać w razie potrzeby.

Ustawienie mocy grzania	Zastosowanie:	Czas (min)	Wskazówki
12 - 13	Intensywne smażenie, placki ziemniaczane, steki z połówki, steki.	5 - 15	Odwracać w razie potrzeby.
14	Gotowanie wody, gotowanie makaronu, obsmażanie mięsa (gulasz, mięso duszone w sosie własnym), smażenie frytek.		

## 7. KONSERWACJA I CZYSZCZENIE

### OSTRZEŻENIE!

Patrz rozdział dotyczący bezpieczeństwa.

### 7.1 Informacje ogólne

- Czyścić płytę grzejną po każdym użyciu.
- Zawsze używać naczyń z czystym dnem.
- Zarysowania lub ciemne plamy na powierzchni nie mają wpływu na działanie płyty grzejnej.
- Stosować odpowiednie środki przeznaczone do czyszczenia powierzchni płyty grzejnej.
- Użyć specjalnego skrobaka do szkła.

### 7.2 Czyszczenie płyty grzejnej

- **Wyjąć natychmiast:** stopiony plastik, folię, sól, cukier oraz zabrudzenia z potraw

zawierających cukier. W przeciwnym razie zabrudzenia mogą uszkodzić płytę grzejną. Zachować ostrożność, aby uniknąć poparzenia. Użyć specjalnego skrobaka, przykładając go pod ostrym kątem do szklanej powierzchni i przesuwać po niej ostrzem.

- **Usuwać, gdy płyta grzejna wystarczająco ostygnie:** pierścienie po kamieniu, pierścienie po wodzie, plamy tłuszczu, błyszczące metaliczne odbarwienia. Przetrzeć płytę grzejną wilgotną szmatką z dodatkiem delikatnego detergentu. Po wyczyszczeniu wytrzeć płytę grzejną do sucha miękką szmatką.
- **Usunąć błyszczące metaliczne odbarwienia:** użyć wodnego roztworu octu i wyczyścić szklaną powierzchnię wilgotną szmatką.



## 8. ROZWIĄZANIE PROBLEMÓW

### OSTRZEŻENIE!



Patrz rozdział dotyczący bezpieczeństwa.

### 8.1 Co zrobić, gdy...

Problem	Możliwa przyczyna	Środek zaradczy
Nie można uruchomić płyty grzejnej ani nią sterować.	Płyty grzejnej nie podłączono do zasilania lub podłączono nieprawidłowo.	Sprawdzić, czy płytę grzejną podłączono prawidłowo do zasilania.

Problem	Możliwa przyczyna	Środek zaradczy
	Zadziałał bezpiecznik.	Sprawdzić, czy bezpiecznik jest przyczyną usterki. Jeżeli nadal będzie dochodzić do wyzwania bezpiecznika, należy skontaktować się z wykwalifikowanym elektrykiem.
	W ciągu 10 sekund nie ustawiono mocy grzania.	Ponownie włączyć płytę grzejną i ustawić moc grzania w ciągu maksymalnie 10 sekund.
	Dotknięto jednocześnie 2 lub więcej pól czujników.	Dotknąć tylko jednego pola czujnika.
	Włączona jest funkcja Pauza.	Patrz „Pauza”.
	Na panelu sterowania znajdują się plamy wody lub tłuszczu.	Wyczyścić panel sterowania.
Słychać ciągly sygnał dźwiękowy.	Nieprawidłowe podłączenie elektryczne.	Odłączyć płytę grzejną od zasilania. Zwrócić się do wykwalifikowanego elektryka, aby sprawdził instalację.
Rozlegnie się sygnał dźwiękowy i płyta grzejna wyłączy się. Gdy płyta grzejna jest wyłączona, rozlega się sygnał dźwiękowy.	Umieszczono coś w jednym lub większej liczbie pól czujników.	Usunąć przedmiot z pól czujników.
Płyta grzejna wyłączy się.	Na polu czujnika znajduje się przedmiot  .	Usunąć przedmiot z pola czujnika.
Wskaźnik ciepła resztkowego nie włącza się.	Pole grzejne nie jest gorące, ponieważ działało za krótko lub nastąpiło uszkodzenie czujnika.	Jeśli pole grzejne działało wystarczająco długo, aby było gorące, należy skontaktować się z autoryzowanym centrum serwisowym.
Funkcja Automatyczne podgrzewanie nie działa.	Ustawiono najwyższą moc grzania.	Maksymalna moc grzania jest równa mocy uruchamianej funkcji.
	Pole grzejne jest gorące.	Odczekać, aż pole grzejne wystarczająco ostygnie.
 Na wielu polach grzejnych znajduje się ciemny obszar.	Jest to normalne zjawisko, że na wielu polach grzejnych znajduje się ciemny obszar.	
Panel sterowania staje się gorący w dotyku.	Naczynie jest zbyt duże lub ustawiono zbyt blisko sterowania.	Jeśli to możliwe, duże naczynia należy ustawiać na tylnych polach.
Brak sygnałów dźwiękowych podczas dotykania pól czujników na panelu.	Sygnały dźwiękowe są wyłączone.	Włączyć sygnały dźwiękowe. Patrz „Codzienne użytkowanie”.
Włączy się  .	Blokada uruchomienia lub Blokada.	Patrz „Codzienne użytkowanie”.



Problem	Możliwa przyczyna	Środek zaradczy
Na wyświetlaczu pojawi się  i cyfra.	Wystąpił błąd płyty grzejnej.	Wyłączyć płytę grzejną i wyłączyć ponownie po 30 sekundach. Jeśli ponownie wyświetli się  , należy odłączyć płytę grzejną od zasilania. Po upływie 30 sekund ponownie podłączyć płytę. Jeśli problem będzie występował nadal, należy skontaktować się z autoryzowanym centrum serwisowym.
Włączy się  .	Brak drugiej fazy zasilania.	Sprawdzić, czy płyta grzejna podłączona prawidłowo do zasilania. Wyjąć bezpiecznik, odczekać minutę i ponownie włożyć bezpiecznik.

## 8.2 Jeśli nie można znaleźć rozwiązania...

Jeżeli rozwiązanie problemu we własnym zakresie nie jest możliwe, należy skontaktować się ze sprzedawcą lub z autoryzowanym punktem serwisowym. Podać dane z tabliczki znamionowej. Należy również podać składający się z trzech znaków kod szkła ceramicznego (znajdujący się w rogu

powierzchni szklanej) i wyświetlany komunikat o błędzie. Upewnić się, że płyta grzejna była prawidłowo użytkowana. Jeśli nie, naprawę wykona odpłatnie pracownik serwisu lub sprzedawca – również w okresie gwarancyjnym. Informacje na temat okresu gwarancyjnego i autoryzowanych punktów serwisowych znajdują się w broszurze gwarancyjnej.

## 9. DANE TECHNICZNE

### 9.1 Tabliczka znamionowa

Model HK654070IB  
Typ 60 HAD 56 AO

Nr seryjny.....  
AEG

Numer produktu (PNC) 949 492 638 00  
220 - 240 V / 400 V 2N, 50 - 60 Hz  
Wyprodukowano w: Rumunii

7.1 kW



### 9.2 Parametry pól grzejnych

Pole grzejne	Moc znamionowa (maksymalna moc grzania) [W]	Średnica pola grzejnego [mm]
Lewe przednie	2300	120 / 175 / 210
Lew3 tylne	1200	145
Prawe przednie	1200	145
Prawe tylne	1500 / 2400	170 / 265

W celu uzyskania optymalnych rezultatów gotowania należy używać naczyń o średnicy nie większej niż średnica pól grzejnych.

## 10. EFEKTYWNOŚĆ ENERGETYCZNA

### 10.1 Informacje o produkcji

Dane identyfikacyjne modelu	HK654070IB	
Typ płyty grzejnej	Płyta grzejna do zabudowy	
Liczba pól grzejnych	4	
Technologia grzania	Promiennikowe pole grzejne	
Średnica okrągłych pól grzejnych (Ø)	Lewe przednie Lew3 tylne Prawe przednie	21.0 cm 14.5 cm 14.5 cm
Długość (Dł.) i szerokość (Szer.) nieokrągłego pola grzejnego	Prawe tylne	Dł. 26.5 cm Szer. 17.0 cm
Zużycie energii na pole grzejne (EC electric cooking)	Lewe przednie Lew3 tylne Prawe przednie Prawe tylne	194.9 Wh/kg 188.0 Wh/kg 188.0 Wh/kg 191.6 Wh/kg
Zużycie energii przez płytę grzejną (EC electric hob)	190.6 Wh/kg	

IEC / EN 60350-2 – elektryczny sprzęt do gotowania do użytku domowego – część 2: Płyty grzejne – metody pomiaru wydajności.

### 10.2 Oszczędzanie energii

Postępując zgodnie z poniższymi wskazówkami, można zaoszczędzić energię podczas codziennego gotowania.

- Podczas podgrzewania wody używać tylko niezbędnej jej ilości.
- Jeśli to możliwe, zawsze zakładać pokrywki na naczynia.

- Przed włączeniem pola grzejnego postawić na nim naczynie.
- Dno naczynia powinno mieć taką samą średnicę jak pole grzejne.
- Mniejsze naczynia stawiać na mniejszych strefach gotowania.
- Naczynia stawiać na środku pola grzejnego.
- Wykorzystać ciepło resztkowe, aby utrzymać ciepło potrawy lub ją stopić.

## 11. OCHRONA ŚRODOWISKA

Materiały oznaczone symbolem  należy poddać utylizacji. Opakowanie urządzenia włożyć do odpowiedniego pojemnika w celu przeprowadzenia recyklingu. Należy zadbać o ponowne przetwarzanie odpadów urządzeń elektrycznych i elektronicznych, aby chronić środowisko naturalne oraz ludzkie zdrowie.

Nie wolno wyrzucać urządzeń oznaczonych symbolem  razem z odpadami domowymi. Należy zwrócić produkt do miejscowego punktu ponownego przetwarzania lub skontaktować się z odpowiednimi władzami miejskimi.

## ДЛЯ ИДЕАЛЬНЫХ РЕЗУЛЬТАТОВ

Благодарим вас за выбор данного изделия AEG. Этот прибор создан на базе инновационных технологий, оснащен рядом уникальных полезных функций и будет безупречно служить вам долгие годы. Потратьте несколько минут на чтение, чтобы использовать все возможности устройства в полном объеме.

**Посетите наш веб-сайт, на котором вы можете:**



Найти рекомендации по использованию изделий, руководства по эксплуатации, мастер устранения неисправностей, информацию о техническом обслуживании и ремонте:

**[www.aeg.com/support](http://www.aeg.com/support)**



Зарегистрировать свой продукт, чтобы пользоваться расширенными возможностями обслуживания:

**[www.registeraeg.com](http://www.registeraeg.com)**



Приобрести аксессуары, расходные материалы и фирменные запасные части для своего прибора:

**[www.aeg.com/shop](http://www.aeg.com/shop)**

## ПОДДЕРЖКА КЛИЕНТОВ И ОБСЛУЖИВАНИЕ

Всегда используйте оригинальные запчасти.

При обращении в сервис-центр следует иметь под рукой следующую информацию:

Модель, продуктовый номер (PNC), серийный номер.

Данная информация приведена на табличке с техническими данными.

 **Внимание / Важные сведения по технике безопасности**

 **Общая информация и рекомендации**

 **Информация по охране окружающей среды**

Право на изменения сохраняется.

## СОДЕРЖАНИЕ

1. СВЕДЕНИЯ ПО ТЕХНИКЕ БЕЗОПАСНОСТИ.....	171
2. УКАЗАНИЯ ПО БЕЗОПАСНОСТИ.....	174
3. УСТАНОВКА.....	177
4. ОПИСАНИЕ ПРИБОРА.....	179
5. ЕЖЕДНЕВНОЕ ИСПОЛЬЗОВАНИЕ.....	180
6. ПОЛЕЗНЫЕ СОВЕТЫ.....	184
7. УХОД И ЧИСТКА.....	185
8. УСТРАНЕНИЕ НЕИСПРАВНОСТЕЙ.....	185
9. ТЕХНИЧЕСКИЕ ДАННЫЕ.....	187
10. ЭНЕРГЕТИЧЕСКАЯ ЭФФЕКТИВНОСТЬ.....	188
11. ОХРАНА ОКРУЖАЮЩЕЙ СРЕДЫ.....	189

## 1. СВЕДЕНИЯ ПО ТЕХНИКЕ БЕЗОПАСНОСТИ

Перед установкой и эксплуатацией прибора внимательно ознакомьтесь с настоящей инструкцией. Изготовитель не

несёт ответственность за травмы/ущерб, вызванные неправильной установкой и эксплуатацией. Обязательно храните данную инструкцию вместе с прибором для использования в будущем.

## **1.1 Безопасность детей и лиц с ограниченными возможностями**

- Этот прибор может использоваться детьми старше восьми лет и лицами с ограниченными физическими, сенсорными или умственными способностями и с недостаточным опытом или знаниями только при условии нахождения под присмотром лица, отвечающего за их безопасность, или после получения соответствующих инструкций, позволяющих им безопасно эксплуатировать изделие и дающих им представление об опасности, связанной с его эксплуатацией. Детям младше 8 лет и лицам с ярко выраженными и комплексными нарушениями здоровья запрещается находиться рядом с прибором без постоянного присмотра.
- Дети должны находиться под присмотром для недопущения игр с прибором.
- Храните все упаковочные материалы вне досягаемости детей и утилизируйте их надлежащим образом.
- **ВНИМАНИЕ!** Прибор и его открытые элементы сильно нагреваются во время эксплуатации. Не подпускайте детей и домашних животных к прибору во время его использования, а также когда прибор еще не успел остыть.
- Если прибор оснащен устройством защиты детей, его следует включить.
- Очистка и доступное пользователю техническое обслуживание прибора не должны выполняться детьми без присмотра.

## 1.2 Общая безопасность

- Данный прибор предназначен исключительно для приготовления пищи.
- Данный прибор предназначен для бытового применения в отдельном домохозяйстве.
- Данный прибор можно использовать в офисах, гостиничных номерах, мини-гостиницах типа «ночлег и завтрак», сельских жилых домах и других аналогичных жилых помещениях, где такое использование не превышает (среднего) уровня бытового использования.
- **ВНИМАНИЕ!** Прибор и его открытые элементы сильно нагреваются во время эксплуатации. Будьте осторожны! Не прикасайтесь к нагревательным элементам.
- **ВНИМАНИЕ!** Не оставляйте на плите без присмотра продукты, готовящиеся на жире или масле, это может представлять опасность и привести к пожару.
- Ни в коем случае не пытайтесь залить пламя водой. Выключите прибор и накройте пламя, например, противопожарным одеялом или крышкой.
- **ВНИМАНИЕ!** Подключение прибора к электросети не должно выполняться через внешние переключающие устройства, например, таймеры, а также через электрические цепи, регулярно включающиеся и выключающиеся поставщиком электроэнергии.
- **ПРЕДУПРЕЖДЕНИЕ.** Обязательно контролируйте процесс приготовления. Короткий процесс приготовления необходимо контролировать постоянно.
- **ВНИМАНИЕ!** Опасность возгорания: не используйте варочные поверхности для хранения каких-либо предметов.
- Не кладите металлические предметы, такие как ножи, вилки, ложки и крышки на варочную поверхность, так как возможно их сильное нагревание.
- Не эксплуатируйте прибор до его встраивания в мебель.
- Не используйте для очистки прибора пароочиститель.

- При обнаружении трещин на стеклокерамической поверхности/на поверхности стекла выключите прибор и отсоедините его от сети электропитания. Если прибор подключен к электросети напрямую с помощью клеммной колодки, извлеките плавкий предохранитель, чтобы отсоединить прибор от сети. В любом случае необходимо обратиться в авторизованный сервисный центр.
- В случае повреждения кабеля питания во избежание несчастного случая он должен быть заменен изготовителем, авторизованным сервисным центром или другим компетентным специалистом.
- **ВНИМАНИЕ!** Используйте только защиту варочной поверхности, которая была разработана производителем прибора для приготовления пищи, обозначена производителем прибора в инструкциях как пригодная для использования с данным прибором или встроена в прибор. Использование ненадлежащей защиты может стать причиной несчастного случая.

## 2. УКАЗАНИЯ ПО БЕЗОПАСНОСТИ

### 2.1 Установка

#### **ВНИМАНИЕ!**

Установка прибора должна осуществляться только квалифицированным специалистом.

#### **ВНИМАНИЕ!**

Это может привести к повреждению прибора или травмам.

- Удалите всю упаковку.
- Не устанавливайте и не подключайте прибор, имеющий повреждения.
- Следуйте инструкциям по установке, входящим в комплект прибора.
- Обеспечьте наличие минимально допустимых зазоров между соседними приборами и предметами мебели.
- Всегда будьте осторожны при перемещении прибора, поскольку он

тяжелый. Всегда используйте защитные перчатки и закрытую обувь.

- Поверхности срезов столешницы необходимо покрыть герметиком во избежание их разбухания под воздействием влаги.
- Защитите днище прибора от пара и влаги.
- Не устанавливайте прибор рядом с дверьми или под окнами. Это позволит избежать падения с прибора горячей кухонной посуды при открывании двери или окна.
- В случае установки прибора над выдвижными ящиками убедитесь, что между днищем прибора и верхним ящиком имеется достаточное для вентиляции пространство.
- Дно прибора сильно нагревается. Обязательно разместите под прибором пожаробезопасную разделительную прокладку из фанеры, полотна для

столешниц или других невоспламеняющихся материалов для предотвращения доступа к прибору снизу.

- Разделительная панель должна полностью перекрывать область под варочной панелью.

## 2.2 Подключение к электросети

### ВНИМАНИЕ!

Существует риск пожара и поражения электрическим током.

- Все электрические подключения должны выполняться квалифицированным электриком.
- Если на табличке с техническими данными отсутствует.
- Перед выполнением каких-либо операций с прибором его следует отключить от сети электропитания.
- Убедитесь, что параметры, указанные на табличке с техническими данными, соответствуют характеристикам электросети.
- Убедитесь в правильности установки прибора. Неплотно зафиксированный сетевой шнур или вилка, которая неплотно держится в розетке (если это применимо к данному прибору), может привести к перегреву контактов.
- Используйте правильный сетевой кабель.
- Не допускайте спутывания электропроводов.
- Убедитесь, что установлена защита от поражения электрическим током.
- Используйте оправку кабеля.
- При подключении прибора к розетке убедитесь, что сетевой шнур или вилка (если это применимо к данному прибору) не касается горячего прибора или горячей посуды.
- Не пользуйтесь тройниками и удлинителями.
- Убедитесь, что вилка сетевого кабеля (если это применимо) или сетевой кабель не повреждены. Для замены поврежденного сетевого кабеля обратитесь в наш авторизованный сервисный центр или к электрику.

- Детали, защищающие токоведущие или изолированные части прибора, должны быть закреплены так, чтобы их было невозможно удалить без специальных инструментов.
- Вставляйте вилку сетевого кабеля в розетку только в конце установки прибора. Убедитесь, что после установки прибора к вилке сетевого шнура есть свободный доступ.
- Не подключайте прибор к розетке электропитания, если она плохо закреплена или если вилка неплотно входит в розетку.
- Для отключения прибора от электросети не тяните за кабель электропитания. Всегда беритесь за вилку сетевого шнура.
- Следует использовать подходящие размыкающие устройства: автоматические выключатели, предохранители (резьбовые плавкие предохранители следует выкручивать из гнезда), УЗО и контакторы.
- Прибор должен быть подключен к электросети через устройство для изоляции, позволяющее отсоединять от сети все контакты. Устройство для изоляции должно обеспечивать зазор между разомкнутыми контактами не менее 3 мм.

## 2.3 Использование

### ВНИМАНИЕ!

Существует риск травмы, ожогов и поражения электрическим током.

- Не вносите изменения в конструкцию данного прибора.
- Перед первым использованием удалите всю упаковку, наклейки и защитную пленку (если применимо).
- Убедитесь, что вентиляционные отверстия не заблокированы.
- Не оставляйте прибор без присмотра во время его работы.
- После каждого использования выключайте конфорки.
- Не кладите на конфорки столовые приборы или крышки кастрюль. Они могут сильно нагреться.

- При использовании прибора не касайтесь его мокрыми руками. Не касайтесь прибора, если на него попала вода.
- Не используйте прибор как столешницу или подставку для каких-либо предметов.
- В случае образования на приборе трещин немедленно отключите его от сети электропитания. Это позволит предотвратить поражение электрическим током.
- Горячее масло может разбрызгиваться, когда вы помещаете в него пищевые продукты.

**⚠ ВНИМАНИЕ!**

Существует опасность возгорания или взрыва.

- При нагреве жиры и масла могут выделять легковоспламеняющиеся пары. Во время приготовления не допускайте контакта жиров и масел с открытым пламенем или нагретыми предметами.
- Образующиеся сильно нагретым маслом пары могут привести к самопроизвольному возгоранию.
- Использованное масло может содержать остатки пищи, что может привести к его возгоранию при более низких температурах по сравнению с маслом, которое используется в первый раз.
- Не ставьте на прибор или рядом с ним легковоспламеняющиеся материалы или пропитанные ими предметы.

**⚠ ВНИМАНИЕ!**

Существует риск повреждения прибора.

- Не ставьте на панель управления горячую кухонную посуду.
- Не кладите на стеклянную поверхность варочной поверхности горячие крышки сковород.
- Не позволяйте жидкости полностью выкипать из посуды.
- Следите за тем, чтобы на прибор не падали предметы или кухонная посуда. Поверхность может быть повреждена.

- Не включайте конфорки без кухонной посуды или с пустой кухонной посудой.
- Не кладите алюминиевую фольгу на прибор.
- Посуда, изготовленная из чугуна, алюминия или с поврежденным дном, может привести к появлению царапин на стеклянной или стеклокерамической поверхности. Всегда поднимайте эти предметы при их перемещении на варочной панели.

## 2.4 Уход и чистка

- Во избежание повреждения покрытия прибора производите его регулярную очистку.
- Перед каждой очисткой выключайте прибор и давайте ему остыть.
- Не используйте для очистки прибора подаваемую под давлением воду или пар.
- Очищайте прибор мягкой влажной тряпкой. Используйте только нейтральные моющие средства. Не используйте абразивные средства, царапающие губки, растворители или металлические предметы.

## 2.5 Сервис

- Для ремонта прибора обратитесь в авторизованный сервисный центр. Используйте только оригинальные запасные части.
- О лампах внутри прибора и лампах, продаваемых отдельно в качестве запасных частей: данные лампы рассчитаны на работу в бытовых приборах в исключительно сложных температурных, вибрационных и влажностных условиях или предназначены для передачи информации о рабочем состоянии прибора. Они не предназначены для использования в других приборах и не подходят для освещения бытовых помещений.



## 2.6 Утилизация

### ⚠ ВНИМАНИЕ!

Существует опасность травмы или удушья.

- Для получения информации о надлежащей утилизации прибора

обратитесь в местные органы управления.

- Отключите прибор от сети электропитания.
- Обрежьте кабель электропитания как можно ближе к прибору и утилизируйте его.

## 3. УСТАНОВКА

### ⚠ ВНИМАНИЕ!

См. главы, содержащие Сведения по технике безопасности.

### 3.1 Перед установкой

Перед установкой варочной панели перепишите с таблички с техническими данными перечисленные ниже сведения. Табличка с техническими данными находится на днище варочной панели.

Серийный номер .....

### 3.2 Встраиваемые варочные панели

Эксплуатация встраиваемых варочных панелей разрешена только после их монтажа в мебель, предназначенную для встраиваемых варочных панелей и отвечающую необходимым стандартам.

### 3.3 Соединительный кабель

- Варочная панель поставляется с сетевым шнуром.
- При замене поврежденного сетевого шнура используйте кабель: H05V2V2-F выдерживающего температуру 90 °C или выше. Обратитесь в авторизованный сервисный центр. Замену сетевого шнура должен выполнять только квалифицированный электрик.

### 3.4 Установка прокладки — встраивание

1. Очистите выемки в столешнице.
2. Разрежьте уплотнительную полоску 3x10 мм на четыре полоски. Полоски

должны иметь ту же длину, что и выемки.

3. Обрежьте концы полосок под углом 45°. Они должны точно помещаться в углы выемок.
4. Закрепите полоски в выемках. Не растягивайте полоски. Концы полосок не должны перекрывать друг друга.

После сборки варочной панели заполните остающиеся пустоты между стеклокерамикой и столешницей силиконовым герметиком. Следите за тем, чтобы силикон не попал под стеклокерамическую поверхность.

### 3.5 Сборка

При установке варочной панели под вытяжкой ознакомьтесь с инструкциями по установке вытяжки, в которых приведены данные о минимальном расстоянии между приборами.

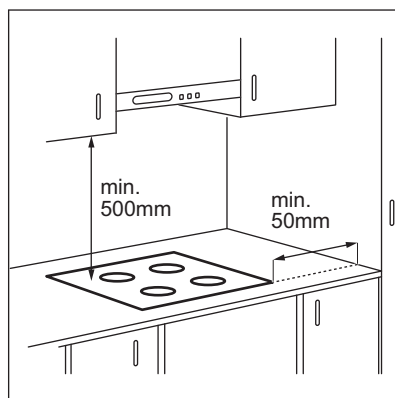

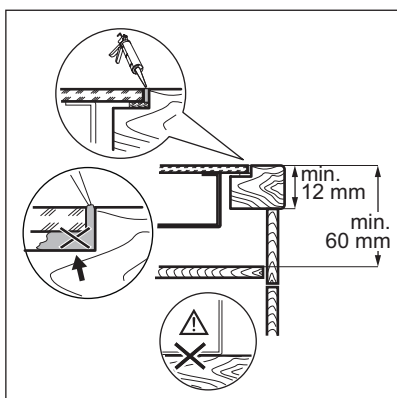
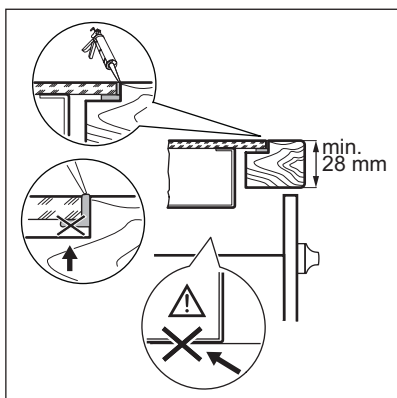
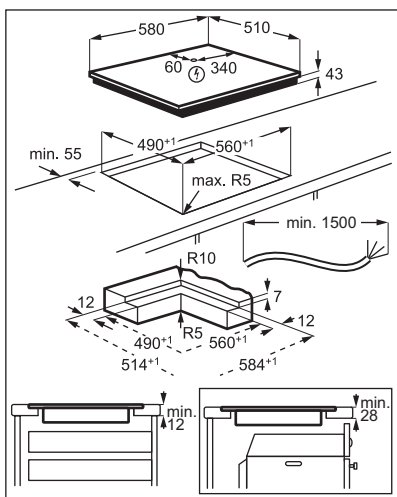

### 3.6 Защитный экран

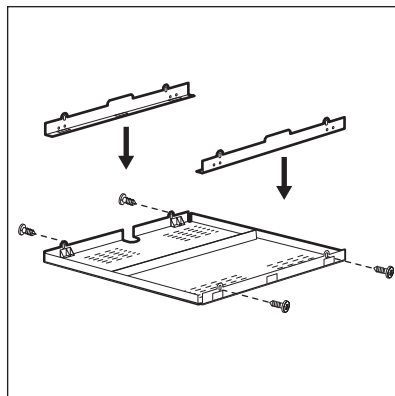

При использовании защитного экрана (приобретается отдельно) наличие защиты пола непосредственно под варочной поверхностью не является обязательным. Защитный экран может быть недоступен в некоторых странах. Обратитесь в Службу поддержки потребителей.



В случае установки прибора над духовым шкафом использование защитного экрана невозможно.

## 4. ОПИСАНИЕ ПРИБОРА

### 4.1 Функциональные элементы варочной поверхности

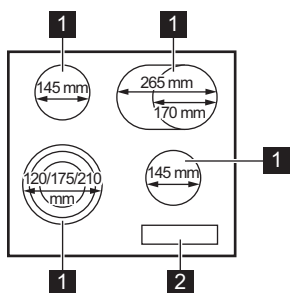

- 1 Конфорка
- 2 Панель управления

### 4.2 Расположение панели управления

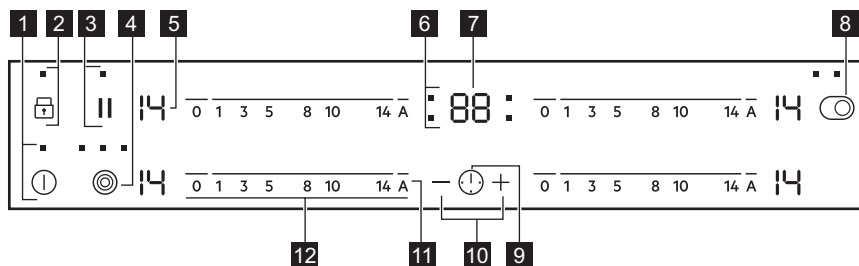









Управление прибором осуществляется с помощью сенсорных полей. Работа функций подтверждается выводом информации на дисплей, а также визуальной и звуковой индикацией.

Сенсорное поле	Описание	Комментарий
1 ①	Вкл/Выкл	Включение и выключение варочной панели.
2 ②	Блокир. кнопок/ Защита от детей	Блокировка/разблокировка панели управления.
3 ③	Пауза	Включение и выключение функции.
4 ④	-	Включение и выключение внешнего контура.
5 -	Индикация мощности нагрева	Отображение значения мощности нагрева.
6 -	Индикаторы конфорок для таймера	Отображение конфорки, для которой установлен таймер.

Сенсорное поле	Описание	Комментарий	
<b>7</b>	-	Дисплей таймера	Отображение времени в минутах.
<b>8</b>		-	Включение и выключение внешнего контура.
<b>9</b>		-	Выбор конфорки
<b>10</b>	+ / -	-	Увеличение или уменьшение времени.
<b>11</b>	A	Автоматический нагрев	Включение и выключение функции.
<b>12</b>	-	Линейка управления	Установка мощности нагрева.

### 4.3 Индикаторы ступеней нагрева

Дисплей	Описание
	Конфорка выключена.
	Конфорка работает
	Выполняется Пауза.
	Выполняется Автоматический нагрев.
 + число	Возникла неисправность.
	OptiHeat Control (Трехступенчатый индикатор остаточного тепла): в процессе приготовления / поддержание тепла / остаточное тепло.
	Работает Блокир. кнопок / Защита от детей.
	Выполняется Автоматическое выключение.

## 5. ЕЖЕДНЕВНОЕ ИСПОЛЬЗОВАНИЕ

### ВНИМАНИЕ!

См. главы, содержащие Сведения по технике безопасности.

### 5.1 Включение или выключение

Коснитесь на одну секунду , чтобы включить или выключить варочную панель.

### 5.2 Автоматическое выключение

**Данная функция автоматически выключает варочную панель, если:**

- выключены все конфорки;
- после включения варочной панели не был выбран уровень нагрева;
- панель управления чем-либо залита или на ней что-либо находится дольше десяти секунд (сковорода, тряпка и т.п.). Выдается звуковой сигнал, после чего варочная панель выключается. Уберите предмет или протрите панель управления;

- Конфорка не была выключена или не был изменен уровень нагрева. Через некоторое время загорается значок , и варочная панель выключается.

**Соотношение уровня нагрева и времени работы, после которого варочная панель выключается:**

Уровень нагрева	Варочная панель выключается через
 , 1 - 3	6 часов
4 - 7	5 часов
8 - 9	4 часа
10 - 14	1,5 часа

### 5.3 Значение мощности нагрева

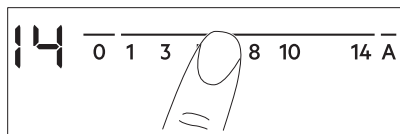

Установка или изменение уровня мощности нагрева:

Нажмите на отметку необходимого значения мощности нагрева на линейке управления или проведите пальцем вдоль линейки управления, доведя его до необходимого значения мощности нагрева.



### 5.4 OptiHeat Control (Трехступенчатый индикатор остаточного тепла)

#### ВНИМАНИЕ!

 /  /  Пока горит индикатор, существует опасность ожога из-за остаточного тепла.

Если конфорка еще горячая, включаются индикаторы. Они показывают уровень остаточного тепла используемых в данный момент конфорок:

 — продолжить приготовление;

 — поддержание тепла;

 — остаточное тепло.



Индикатор может также включиться:

- для соседних конфорок, даже если они не используются;
- когда на холодную конфорку помещают горячую посуду;
- когда варочная панель выключена, но конфорка еще горячая.

Индикатор исчезает после полного остывания конфорки.

### 5.5 Включение и выключение внешних контуров

Варочную панель можно регулировать вручную в соответствии с размерами посуды.

Задайте уровень нагрева конфорки. Выберите символ, соответствующий конфорке:  .

**Чтобы включить внешний контур:** коснитесь символа. Появится индикатор.

**Чтобы включить другой контур:**

коснитесь  еще раз. Появится следующий индикатор.

**Чтобы выключить внешний контур:** нажмите и удерживайте символ, пока индикатор не исчезнет.



Если вы включаете конфорку, но при этом не включаете внешний контур, подсветка конфорки может перекрывать внешний контур. Это не означает, что внешний контур включен. Чтобы узнать, включен ли контур, проверьте индикатор.

### 5.6 Автоматический нагрев

Включение данной функции позволяет достичь нужного уровня нагрева в более короткий срок. После включения функция устанавливает максимальную мощность нагрева, затем уменьшает ее до требуемого уровня.



Для включения функции конфорка должна быть холодной.

### Для включения функции для конфорки:

коснитесь **A** (высветится **R**). Сразу же коснитесь нужного уровня мощности нагрева. Через 3 секунды высветится **R**.

**Чтобы выключить эту функцию:** измените уровень мощности нагрева.

## 5.7 Таймер

### • Таймер обратного отсчета

Данная функция используется для установки продолжительности работы за один цикл приготовления.

Сначала задайте уровень нагрева нужной конфорки, а затем выберите функцию.

**Выбор конфорки:** коснитесь несколько раз, пока не замигает индикатор необходимой конфорки.

**Для включения этой функции:** коснитесь **+** таймера, чтобы задать время (от 00 до 99 минут). Когда индикатор конфорки начинает мигать, запускается обратный отсчет времени.

### Просмотр оставшегося времени:

коснитесь для выбора конфорки. Индикатор конфорки начнет мигать. На дисплее отобразится оставшееся до конца отсчета время.

**Изменение текущего времени:** коснитесь для выбора конфорки. Нажмите на **+** или на **-**.

### Чтобы выключить эту функцию:

коснитесь для выбора конфорки, а затем коснитесь **-**. Оставшееся время обратного отсчета будет сброшено на **00**. Индикатор конфорки погаснет.



По истечении установленного времени будет выдан звуковой сигнал и замигает **00**. Конфорка выключится.

**Отключение звука:** коснитесь .

### • CountUp Timer

Эту функцию можно использовать для контроля времени работы конфорки.

**Выбор конфорки:** коснитесь несколько раз, пока не замигает индикатор необходимой конфорки.

**Для включения этой функции:** коснитесь

**-** таймера. Появится **UP**. Когда индикатор конфорки начинает мигать, это будет означать, что идет отсчет времени с начала приготовления. На дисплее чередуется отображение **UP** и отсчитанного времени (в минутах).

### Просмотр длительности работы

**конфорки:** коснитесь для выбора конфорки. Индикатор конфорки начнет мигать. На дисплее будет выведено значение длительности работы данной конфорки.

### Чтобы выключить эту функцию:

коснитесь , а затем коснитесь **+** или **-**. Индикатор конфорки погаснет.

### • Таймер

Можно использовать данную функцию, когда варочная панель включена, а конфорки не используются. На дисплее отображается уровень нагрева **U**.

**Для включения этой функции:** коснитесь , а затем коснитесь клавиш таймера **+** или **-** для установки времени. По истечении установленного времени выдается звуковой сигнал и начинает мигать **00**.

**Для выключения звука** коснитесь .



Данная функция не влияет на работу конфорок.

## 5.8 Пауза

Данная функция переводит все работающие конфорки на наименьший уровень нагрева.

При включении данной функции все символы панели управления блокируются.

Данная функция не отключает функции таймера.

**1. Для включения функции** нажмите кнопку **||**.

**⏸** загорится. Уровень нагрева будет понижен до значения «1».

**2. Для выключения функции:** нажмите **||**.

Загорается предыдущий уровень нагрева.

## 5.9 Блокир. кнопок

Во время работы конфорок можно заблокировать панель управления. Это предотвращает случайное изменение мощности нагрева.

**Сначала установите желаемый уровень нагрева.**

**Чтобы включить эту функцию:**

коснитесь **⏸**. На 4 секунды появится **⏸**. Таймер продолжит работу.

**Чтобы выключить эту функцию:**

коснитесь **⏸**. Высветится предыдущее значение уровня нагрева.



При выключении варочной панели выключается и эта функция.

## 5.10 Защита от детей

Эта функция предотвращает случайное использование варочной панели.

**Для включения этой функции:** Включите варочную панель при помощи **⏸**. Не задавайте никакого уровня нагрева.

Прикоснитесь к **⏸** на 4 секунды. Загорится

**⏸**. Выключите варочную панель при помощи **⏸**.

**Чтобы выключить эту функцию:**

Включите варочную панель при помощи

**⏸**. Не задавайте никакого уровня нагрева.

Прикоснитесь к **⏸** на 4 секунды. Загорится

**⏸**. Выключите варочную панель при помощи **⏸**.

**Отмена функции на один цикл**

**приготовления:** Включите варочную панель при помощи **⏸**. Загорится **⏸**.

Прикоснитесь к **⏸** на 4 секунды.

**Выберите уровень нагрева в течение 10 секунд.** Варочной панелью можно пользоваться. После выключения

варочной панели при помощи **⏸** данная функция включается снова.

## 5.11 OffSound Control (Включение и отключение звуковой сигнализации)

Выключите варочную панель.

Прикоснитесь к **⏸** в течение 3-х секунд. Дисплей загорится и погаснет.

Прикоснитесь к **⏸** в течение 3-х секунд.

Высветится **⏸** или **⏸**. Нажмите на **+** таймера, чтобы произвести следующий выбор:

- **⏸** – звуковая сигнализация выключена
- **⏸** – звуковая сигнализация включена

Для подтверждения выбора подождите, пока варочная поверхность не выключится автоматически.

При работе функции **⏸** звуки слышны только если:

- Вы коснулись **⏸**
- Таймер ведет обратный отсчет
- Таймер обратного отсчета ведет обратный отсчет
- на панели управления оказался посторонний предмет.

## 6. ПОЛЕЗНЫЕ СОВЕТЫ

### ВНИМАНИЕ!

См. главы, содержащие Сведения по технике безопасности.

### 6.1 Посуда

- Дно посуды должно быть как можно более толстым и плоским.
- Прежде чем ставить посуду на варочную поверхность, убедитесь в том, что дно посуды сухое и чистое.
- Во избежание появления царапин не двигайте и не трите посудой стеклокерамическую поверхность.



Посуда, изготовленная из эмалированной стали, а также посуда с алюминиевым или медным дном может вызвать изменение цвета стеклокерамической поверхности.

### 6.2 Öko Timer (Таймер Eco)

С целью экономии электроэнергии нагреватель конфорки автоматически выключается до того, как прозвучит сигнал таймера обратного отсчета. Время работы конфорки при этом зависит от выбранного уровня нагрева и времени приготовления.

### 6.3 Примеры применения в области приготовления пищи



Данные, приведенные в таблице, предназначены исключительно для ознакомления.

Настройки на-грева	Используйте для:	Время (мин)	Советы
 - 1	Сохранения приготовленных блюд теплыми.	при необ-ходимо-сти	Накройте кухонную посуду крышкой.
1 - 3	Голландский соус, растапливание: сливочное масло, шоколад, желатин.	5 - 25	Время от времени перемешивайте.
2 - 3	Застывание: пышный омлет, запеченные яйца.	10 - 40	Приготовление под крышкой.
3 - 5	Приготовление риса и молочных блюд на медленном огне, разогрев готовых блюд.	25 - 50	Добавьте воды в количестве, как минимум вдвое превышающем количество риса. Перемешивайте молочные блюда на середине приготовления.
5 - 7	Тушение овощей, рыбы, мяса.	20 - 45	Добавьте несколько столовых ложек воды. Проверьте количество воды во время процесса приготовления.
7 - 9	Приготовление картофеля и других овощей на пару.	20 - 60	Налейте на дно кастрюли 1–2 смс воды. Проверьте уровень воды во время процесса приготовления. Держите крышку на кастрюле.
7 - 9	Приготовление значительных объ-емов пищи, рагу и супов.	60 - 150	До 3 лл жидкости плюс ингредиен-ты.



Настройки на-грева	Используйте для:	Время (мин)	Советы
9 - 12	Обжаривание на слабом огне: эскалоп, телятина «кордон блё», котлеты, рубленые котлеты, сосиски, печень, заправка для соуса, яйца, блины, пирожки.	при необ-ходимо-сти	Переверните при необходимости.
12 - 13	Сильная обжарка, картофельные биточки, стейки из филе говядины, стейки.	5 - 15	Переверните при необходимости.
14	Кипячение воды, приготовление макарон. изд., обжаривание мяса (гуляш, жаркое в горшочках), обжаривание картофеля во фритюре.		

## 7. УХОД И ЧИСТКА

### ВНИМАНИЕ!

См. главы, содержащие Сведения по технике безопасности.

### 7.1 Общая информация

- Очищайте варочную панель после каждого использования.
- Следите за тем, чтобы дно посуды всегда было чистым.
- Царапины или темные пятна на поверхности не влияют на работу варочной панели.
- Используйте для очистки специальное средство, предназначенное для очистки варочных поверхностей.
- Используйте специальный скребок для стекла.

### 7.2 Чистка варочной поверхности

- **Удаление следующих загрязнений следует выполнять незамедлительно:** расплавленная пластмасса, полиэтиленовая пленка, сахар и пищевые продукты,

содержащие сахар. В противном случае эти загрязнения могут привести к повреждению поверхности варочной панели. Соблюдайте осторожность, чтобы не обжечься. Расположите специальный скребок под острым углом к стеклянной поверхности и двигайте его по этой поверхности.



- **Удаление следующих загрязнений следует выполнять, только если поверхность варочной панели достаточно остыла:** известковый налет, круги от воды, пятна жира, пятна с металлическим отливом. Варочную поверхность следует чистить влажной тряпкой с неабразивным моющим средством. После очищения насухо вытрите варочную панель мягкой тканью.
- **Для удаления пятен с металлическим отливом, изменяющим первоначальный цвет поверхности:** протрите стеклянную поверхность тканью, смоченной в растворе воды с уксусом.

## 8. УСТРАНЕНИЕ НЕИСПРАВНОСТЕЙ

### ВНИМАНИЕ!

См. главы, содержащие Сведения по технике безопасности.

## 8.1 Поиск и устранение неисправностей

Проблема	Возможная причина	Способ устранения
Варочная панель не включает-ся или не работает.	Варочная панель не подключена к электропитанию, или подключение произведено неверно.	Проверьте правильность подключения варочной панели и наличие напряжения в сети.
	Сработал предохранитель.	Проверьте, является ли предохранитель причиной неисправности. Если предохранитель постоянно срабатывает, обратитесь к квалифицированному электрику.
	Уровень нагрева не задавался в течение 10 секунд.	Повторно включите варочную панель и менее чем через 10 секунд установите уровень нагрева.
	Вы одновременно коснулись двух или более датчиков.	Коснитесь только одного датчика.
	Пауза работает.	См. раздел «Пауза».
На панели управления капли воды или жира.		Очистите панель управления.
	Раздается постоянный звуковой сигнал.	Неправильное подключение к электросети.
Выдается звуковой сигнал, и варочная панель выключается. Выдается звуковой сигнал, когда варочная панель выключается.	На один или несколько датчиков положили посторонний предмет.	Удалите посторонний предмет с датчиков.
	Варочная панель выключается.	На сенсоре  оказался посторонний предмет.
Не включается индикатор остаточного тепла.	Конфорка не нагрелась, поскольку работала в течение слишком короткого времени или поврежден датчик.	Если конфорка проработала достаточно долго, чтобы нагреться, обратитесь в авторизованный сервисный центр.
Автоматический нагрев не работает.	Установлен максимальный уровень нагрева.	Максимальный уровень нагрева имеет такую же мощность, как при включении выбранной функции.
	Конфорка горячая.	Дайте конфорке как следует остыть.
 На конфорке с несколькими зонами нагрева есть темная область.	Это нормально, когда на конфорке с несколькими зонами нагрева есть темная область.	
Панель управления нагревает-ся.	Посуда слишком большая или вы поставили ее слишком близко к панели управления.	При использовании большой посуды по возможности ставьте ее на задние конфорки.

Проблема	Возможная причина	Способ устранения
При нажатии на датчики панели управления отсутствует звуковой сигнал.	Звуковая сигнализация отключена.	Включите звук. См. «Ежедневное использование».
Загорится <b>L</b> .	Работает функция Защита от детей или Блокир. кнопок.	См. раздел «Ежедневное использование».
Загорается <b>E</b> и цифра.	Произошла ошибка в работе варочной панели.	Выключите и снова включите варочную панель спустя 30 секунд. Если снова загорится <b>E</b> , отключите варочную панель от сети электропитания. Примерно через 30 секунд снова включите варочную панель. Если неисправность устранить не удалось, обратитесь в авторизованный сервисный центр.
Загорится <b>EB</b> .	Отсутствует фаза 2 источника питания.	Проверьте правильность подключения варочной панели и наличие напряжения в сети. Извлеките предохранитель, подождите одну минуту и снова установите предохранитель на место.

## 8.2 Если проблему не удалось решить...

Если самостоятельно справиться с проблемой не удастся, обратитесь в магазин, в котором был приобретен прибор, или в авторизованный сервисный центр. Сообщите сведения, указанные на табличке с техническими данными. Также предоставьте код стеклокерамики, состоящий из трех цифр (он указан в углу стеклянной панели), и появляющееся

сообщение об ошибке. Убедитесь, что варочная панель эксплуатировалась правильно. В случае неправильной эксплуатации прибора техническое обслуживание, предоставляемое специалистами сервисного центра или продавца, будет платным, даже если срок гарантии еще не истек. Информация о гарантийном сроке и авторизованных сервисных центрах приведена в гарантийном свидетельстве.

## 9. ТЕХНИЧЕСКИЕ ДАННЫЕ

### 9.1 Табличка с техническими данными

Модель НК6540701В  
Тип 60 NAD 56 AO

Серийный №.....  
AEG

Продуктовый номер (PNC) 949 492 638 00  
220 - 240 В / 400 В 2N, 50-60 Гц  
Изготовлено в: Румыния

7.1 кВт



## 9.2 Спецификация конфорок

Конфорка	Номинальная мощность (максимальный уровень на- грева) [Вт]	Диаметр конфорки [мм]
Левая передняя	2300	120 / 175 / 210
Левая задняя	1200	145
Правая передняя	1200	145
Задняя правая	1500 / 2400	170 / 265

Для достижения оптимальных результатов приготовления используйте кухонную

посуду, размеры которой не превышает диаметра конфорки.

## 10. ЭНЕРГЕТИЧЕСКАЯ ЭФФЕКТИВНОСТЬ

### 10.1 Технические данные

Модель	HK654070IB	
Тип конфорочной (варочной) панели	Встраиваемая варочная панель	
Количество рабочих зон и/или участков	4	
Технология нагревания	Излучающий нагреватель	
Диаметр полезной рабочей поверхности для каждой электрически нагреваемой рабочей зоны (Ø)	Левая передняя	21.0 см
	Левая задняя	14.5 см
	Правая передняя	14.5 см
Длина и ширина полезной рабочей поверхности для каждой электрически нагреваемой рабочей зоны или участка (длина L; ширина W)	Задняя правая	L 26.5 см W 17.0 см
	Потребление энергии каждой рабочей зоны или участка на килограмм (EC electric cooking, E <sub>cw</sub> )	Левая передняя
Левая задняя		188.0 Вт·ч/кг
Правая передняя		188.0 Вт·ч/кг
Задняя правая		191.6 Вт·ч/кг
Потребление энергии конфорочной (варочной) панели на килограмм (EC electric hob, E <sub>Chob</sub> )	190.6 Вт·ч/кг	

IEC / EN 60350-2 - Бытовые электрические приборы для приготовления пищи – Часть 2: Варочные панели – Методы измерений эксплуатационных характеристик.

### 10.2 Энергосбережение

Вы можете экономить электроэнергию во время ежедневного приготовления пищи, следуя приведенным ниже рекомендациям.

- Когда вы нагреваете воду, используйте только необходимое количество.
- По возможности всегда накрывайте кухонную посуду крышками.
- Перед тем, как включить конфорку, поставьте на нее кухонную посуду.
- Диаметр дна посуды должен совпадать с диаметром конфорки.
- На маленьких конфорках используйте небольшую кухонную посуду.

- Размещайте кухонную посуду непосредственно в центре выбранной конфорки.
- Для поддержания блюда в теплом состоянии и для растапливания

продуктов используйте остаточное тепло.

## 11. ОХРАНА ОКРУЖАЮЩЕЙ СРЕДЫ

Материалы с символом  следует сдавать на переработку. Положите упаковку в соответствующие контейнеры для сбора вторичного сырья. Принимая участие в переработке старого электробытового оборудования, Вы помогаете защитить окружающую среду и здоровье человека. Не выбрасывайте

вместе с бытовыми отходами бытовую технику, помеченную символом . Прибор следует доставить в место раздельного накопления и сбора отходов потребления или в пункт сбора использованной бытовой техники для последующей утилизации.

## ЗА САВРШЕНЕ РЕЗУЛТАТЕ

Хвала што сте изабрали овај АЕГ производ. Створили смо га тако да пружа изванредне перформансе током много година рада, уз иновативне технологије које олакшавају живот и функције које нећете наћи код обичних уређаја. Одвојте неколико минута да прочитате како да од њега добијете максимум.

**Посетите наш сајт да:**



Прибавите савете за коришћење, брошуре и информације за решавање проблема, сервис и поправку:

[www.aeg.com/support](http://www.aeg.com/support)



Региструјте производ ради боље услуге:

[www.registreaeg.com](http://www.registreaeg.com)



Купите прибор, потрошни материјал и оригиналне резервне делове за свој уређај:

[www.aeg.com/shop](http://www.aeg.com/shop)

## КОРИСНИЧКА ПОДРШКА И СЕРВИС

Увек користите оригиналне резервне делове.

Када контактирате овлашћени сервисни центар, водите рачуна да код себе имате следеће податке: Модел, број производа, серијски број.

Подаци могу да се пронађу на плочици са техничким карактеристикама.

 Упозорење/опрез – информације о безбедности

 Опште информације и савети

 Информације о животној средини

Задржано право измена.

## САДРЖАЈ

1. ИНФОРМАЦИЈЕ О БЕЗБЕДНОСТИ.....	190
2. БЕЗБЕДНОСНА УПУТСТВА.....	193
3. ИНСТАЛИРАЊЕ.....	195
4. ОПИС ПРОИЗВОДА.....	197
5. СВАКОДНЕВНА УПОТРЕБА.....	198
6. КОРИСНИ САВЕТИ.....	202
7. НЕГА И ЧИШЋЕЊЕ.....	203
8. РЕШАВАЊЕ ПРОБЛЕМА.....	203
9. ТЕХНИЧКИ ПОДАЦИ.....	205
10. ЕНЕРГЕТСКА ЕФИКАСНОСТ.....	206
11. ЕКОЛОШКА ПИТАЊА.....	206

## 1. ИНФОРМАЦИЈЕ О БЕЗБЕДНОСТИ

Пре инсталације и коришћења уређаја, пажљиво прочитајте приложено упутство. Произвођач није одговоран за било какве повреде или штету које су

результат неисправне инсталације или употребе. Чувајте упутство за употребу на безбедном и приступачном месту за будуће коришћење.

## **1.1 Безбедност деце и осетљивих особа**

- Овај уређај могу да користе деца старија од 8 година и особе са смањеним физичким, чулним или менталним способностима, као особе којима недостају искуство и знање, уколико им се обезбеди надзор или им се дају упутства у вези са употребом уређаја на безбедан начин и уколико схватају могуће опасности. Децу млађа од 8 година, као и особе са веома тешким и сложеним инвалидитетом, треба држати даље од уређаја, осим ако су под сталним надзором.
- Децу треба контролисати како се не би играла са уређајем .
- Држите сву амбалажу даље од деце и одложите је на одговарајући начин.
- УПОЗОРЕЊЕ: Уређај и његови доступни делови могу бити врели током коришћења. Држите децу и кућне љубимце даље од уређаја када уређај ради и када се хлади.
- Ако овај апарат има уређај за безбедност деце, треба га активирати.
- Деца не смеју да обављају чишћење и корисничко одржавање уређаја без надзора.

## **1.2 Опште мере безбедности**

- Овај уређај је намењен само за кување.
- Овај уређај је намењен за употребу у једном домаћинству у затвореним просторима.
- Уређај се може користити у канцеларијама, хотелским собама, мотелима, пансионима, сеоским туристичким домаћинствима и сличним објектима за смештај где употреба не би превазилазила (просечан) ниво потрошње по домаћинству.

- УПОЗОРЕЊЕ: Уређај и његови доступни делови могу бити врели током коришћења. Треба бити пажљив како би се избегло додиривање грејних елемената.
- УПОЗОРЕЊЕ: Опасно је остављати храну на грејној плочи да се пржи на масти или уљу без надзора, јер може доћи до пожара.
- Никада немојте водом гасити пожар током кувања. Искључите уређај, а затим прекријте пламен, нпр. противпожарним ћебетом или поклопцем.
- УПОЗОРЕЊЕ: Уређај не сме да се напаја путем екстерног уређаја за укључивање као што је тајмер нити да буде повезан на коло које се редовно укључује и искључује путем струје.
- ОПРЕЗ: Процес кувања мора да се надгледа. Краткотрајан процес кувања мора да се надгледа непрекидно.
- УПОЗОРЕЊЕ: Опасност од пожара: Немојте одлагати предмете на површине за кување.
- Предмете од метала, попут ножева, виљушки, кашика и поклопаца, не треба стављати на грејну површину јер могу постати врели.
- Не користите овај уређај пре него што га уградите.
- Немојте користити парочистач за чишћење уређаја.
- Уколико стаклено керамичка површина / стаклена површина напукне, искључите уређај и извадите кабл за напајање из зидне утичнице. У случају да је уређај прикључен на мрежу директно преко разводне кутије, извадите осигурач да бисте искључили уређај из напајања. У оба случаја, обратите се овлашћеном сервисном центру.
- Уколико је кабл оштећен, мора га заменити произвођач, овлашћени сервис, или лица сличних квалификација, како би се избегла опасност.
- УПОЗОРЕЊЕ: Користите само штитнике за плочу за кување дизајниране од стране произвођача уређаја за кување или оне коју су од стране произвођача уређаја у



упутствима за употребу наведени као погодни или штитнике за плочу за кување који су инкорпорирани у уређају. Коришћење неодговарајућих штитника за плочу за кување може изазвати несреће.

## 2. БЕЗБЕДНОСНА УПУТСТВА

### 2.1 Монтажа

#### УПОЗОРЕЊЕ!

Само квалификована особа може да инсталира овај уређај.

#### УПОЗОРЕЊЕ!

Ризик од повреде или оштећења уређаја.

- Уклоните комплетну амбалажу.
- Немојте да инсталирате или користите оштећен уређај.
- Придржавајте се упутстава за монтажу које сте добили уз уређај.
- Неопходно је придржавати се минималног растојања од других уређаја и кухињских елемената.
- Увек водите рачуна приликом померања уређаја зато што је тежак. Увек користите заштитне рукавице и затворену обућу.
- Изуолујте исечене површине кухињског елемента заптивним материјалом да бисте спречили да набубре од влаге.
- Заштитите доњу страну уређаја од паре и влаге.
- Немојте монтирати уређај поред врата или испод прозора. Овим се спречава да врело посуђе за кување падне са уређаја када се отворе врата или прозор.
- Ако се уређај монтира изнад фиока водите рачуна да простор, између доњег дела уређаја и горње фиоке, буде довољан за циркулацију ваздуха.
- Дно уређаја може да се загреје. Водите рачуна да испод уређаја поставите табу од шпер-плоче, кухињске иверице или другог незапаљивог материјала, како би се онемогућио приступ доњем делу.

- Преградна плоча мора скроз да прекрије површину испод плоче за кување.

### 2.2 Прикључивање струје

#### УПОЗОРЕЊЕ!

Ризик од пожара и струјног удара.

- Све електричне прикључке мора да повеже квалификовани електричар.
- Уређај мора да буде уземљен.
- Пре извођења било каквих радова на уређају, кабл за напајање обавезно извадите из зидне утичнице.
- Уверите се да су параметри на плочици са техничким карактеристикама компатибилни са одговарајућим параметрима електричне мреже за напајање.
- Проверите да ли је уређај правилно инсталиран. Лоше причвршћен или неодговарајући кабл или утикач (ако га има) може проузроковати прегревање електричног прикључка.
- Користите одговарајући електрични кабл за напајање.
- Не дозволите да се електрични кабл запетља.
- Проверите да ли је инсталирана заштита од струјног удара.
- Употребите кабл са стезаљком са растерећењем на вучу.
- Када уређај прикључујете у зидну утичницу, водите рачуна да кабл за напајање или утикач (ако га има) не дођу у додир са врелим деловима уређаја или врелим посуђем.
- Немојте да користите адаптере са више утичница и продужне каблове.
- Проверите да нисте оштетили мрежни утикач (ако га има) и мрежни кабл. Обратите се нашем овлашћеном

- сервисном центру или електричару ради замене оштећеног кабла за напајање.
- Заштита од удара делова под напоном и изолованих делова мора да се причврсти тако да не може да се уклони без алата.
  - Прикључите главни кабл за напајање на зидну утичницу тек на крају инсталације. Водите рачуна да постоји приступ мрежном утикачу након инсталације.
  - Ако је зидна утичница лабава, немојте да прикључујете мрежни утикач.
  - Не вуците кабл за напајање како бисте искључили уређај. Кабл искључите тако што ћете извући утикач из утичнице.
  - Користите само исправне раставне прекидаче: заштитне прекидаче, осигураче (осигураче са навојем треба скинути са носача), аутоматске заштитне прекидаче и контакторе.
  - У електричној инсталацији мора постојати раставни прекидач који вам омогућава да искључите све фазе напајања уређаја. Размак између контаката на раставном прекидачу мора да износи најмање 3 mm.

### 2.3 Употреба

#### УПОЗОРЕЊЕ!

Постоји ризик од повреде, опекотина и струјног удара.

- Немојте да мењате спецификацију овог уређаја.
- Уклоните сво паковање, налепнице и заштитну фолију (ако је има) пре првог коришћења.
- Водите рачуна да отвори за вентилацију не буду запушени.
- Не остављајте уређај без надзора током рада.
- Подесите зону за кување на „искључено“ након сваке употребе.
- Немојте стављати прибор за јело или поклопце шерпи на зоне за кување. Они могу постати врели.
- Немојте руковати уређајем када су вам мокре руке или када је он у контакту са водом.

- Немојте користити уређај као радну површину или простор за одлагање.
- Ако је површина уређаја напукла, одмах га искључите из зидне утичнице. То спречава струјни удар.
- Када ставите храну у вруће уље, може да прсне.

#### УПОЗОРЕЊЕ!

Ризик од пожара и експлозије

- Масти и уље када се загреју могу да ослободе запаљива испарења. Држите пламенове или загрејане предмете даље од масти и уља када кувате са њима.
- Испарења која ослобађају веома врела уља могу да изазову спонтано сагоревање.
- Употребљено уље, које може да садржи остатке хране, може да се запали на нижој температури него уље које се користи по први пут.
- Запаљиве материје или предмете натопљене запаљивим материјама немојте стављати унутар и поред уређаја или на њега.

#### УПОЗОРЕЊЕ!

Постоји ризик од оштећења уређаја.

- Немојте стављати вруће посуђе на командну таблу.
- Не стављајте врео поклопац тигања на стаклену површину плоче за кување.
- Не дозволите да течност у посуђу за кување потпуно испари.
- Пазите да предмети или посуђе за кување не падну на уређај. Може се оштетити површина плоче.
- Немојте укључивати зоне за кување уколико је посуђе празно или га нема.
- Не стављајте алуминијумску фолију на уређај.
- Посуђе за кување направљено од ливеног гвожђа, алуминијума или са оштећеним доњим површинама може да направи огреботине на стаклу/стаклокерамици. Увек подигните ове предмете када треба да их померате по површини за кување.

## 2.4 Нега и чишћење

- Редовно чистите уређај да бисте спречили пропадање површинског материјала.
- Пре чишћења искључите уређај и оставите га да се охлади.
- Немојте користити млаз воде или пару за чишћење уређаја.
- Уређај чистите влажном меком крпом. Користите искључиво неутралне детерџенте. Немојте користити абразивне производе, абразивне јастучиће за чишћење, раствараче или металне предмете.

## 2.5 Сервисирање

- Ради оправке уређаја обратите се овлашћеном сервисном центру. Користите само оригиналне резервне делове.
- Када се ради о сијалицама унутар производа и резервних делова, сијалице које се продају засебно: Ове

сијалице су намењене да издрже екстремне физичке услове у кућним апаратима, као што су температура, вибрације, влага, или су намењене да сигнализирају информације о радном стању уређаја. Нису предвиђене за употребу у другим уређајима и нису погодне за осветљавање просторија у домаћинству.

## 2.6 Одлагање

### УПОЗОРЕЊЕ!

Ризик од повреде или гушења.

- Обратите се локалним органима да бисте сазнали како да одложите уређај у отпад.
- Искључите утикач кабла за напајање уређаја из мрежне утичице.
- Исеците мрежни електрични кабл на месту које је близу уређаја и одложите га.

# 3. ИНСТАЛИРАЊЕ

### УПОЗОРЕЊЕ!

Погледајте поглавља о безбедности.

## 3.1 Пре инсталирања

Пре него што инсталирате плочу за кување, запишите податке који се налазе на плочици са техничким карактеристикама. Плочица са техничким карактеристикама налази се на доњој страни плоче за кување.

Серијски број .....

## 3.2 Уградне плоче за кување

Уградне плоче за кување дозвољено је користити само после уградње у одговарајуће кухињске елементе за уградњу и радне површине које су у складу са стандардима.

## 3.3 Кабл за напајање

- Плоча за кување се напаја струјом путем кабла за напајање.

- За замену оштећеног кабла за напајање користите тип кабла: H05V2V2-F који издржава температуру од 90 °C или вишу. Контактирајте овлашћени сервисни центар. Кабл за напајање сме да замени искључиво квалификовани електричар.

## 3.4 Причвршћивање заптивке – уградна монтажа

1. Очистите фалцеве на радној површини.
2. Исеците испоручену заптивну траку 3x10 mm у четири траке. Траке морају бити исте дужине као фалцеви.
3. Одсеците крајеве трака под углом од 45°. Треба их прецизно уклопити у углове фалцева.
4. Причврстите траке на фалцеве. Не развлачите траке. Не лепите крајеве трака један преко другог.

Након постављања стаклокерамичке плоче попуните силиконом преостали зазор између плоче и радне површине. Пазите



Ако користите заштитну кутију (прибор), тада није неопходна заштитна плоча директно испод плоче за кување. Заштитна кутија можда није доступна у неким земљама. Обратите се корисничком сервису.



Заштитну кутију не можете користити ако плочу за кување поставите изнад рерне.

## 4. ОПИС ПРОИЗВОДА

### 4.1 Шема површине за кување

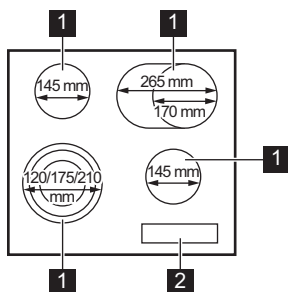

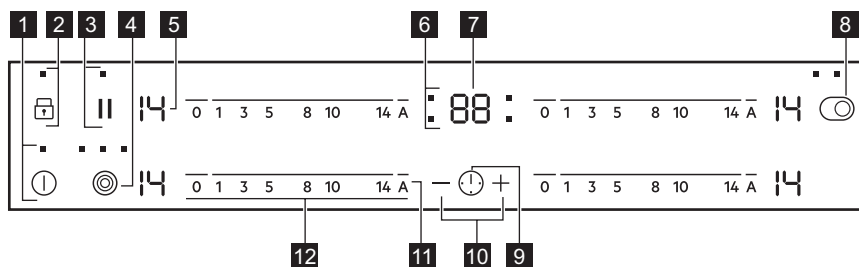

- 1 Зона за кување
- 2 Командна табла

### 4.2 Изглед командне табле











Употребите сензорска поља да бисте руковали уређајем. Дисплеји, индикатори и звучни сигнали упућују на то које су функције активне.

Сензор	Функција	Коментар
1	Укључено/Искључено	Служи за активирање и деактивирање плоче за кување.
2	Контролна брава/ Уређај за безбедност деце	Служи за закључавање/откључавање командне табле.
3	Паузирај	Служи за активирање и деактивирање функције .

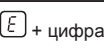
Сензор	Функција	Коментар
4 	-	Служи за активирање и деактивирање спољашњег грејног круга.
5 -	Дисплеј топлоте	Служи да прикаже степен топлоте.
6 -	Индикатори тајмера за зоне за кување	Служе да прикажу зоне за које сте подесили време.
7 -	Дисплеј тајмера	Служи да прикаже времена у минутима.
8 	-	Служи за активирање и деактивирање спољашњег грејног круга.
9 	-	Служи за избор зоне за кување.
10 + / -	-	Служи за продужавање или скраћивање времена.
11 A	Аутоматско загревање	Служи за активирање и деактивирање функције .
12 -	Командна трака	Служи за подешавање степена топлоте.

### 4.3 Дисплеји степена топлоте

Дисплеј	Опис
	Зона за кување је деактивирана.
	Зона за кување је активна.
	Паузирај ради.
	Аутоматско загревање ради.
	Постоји квар.
	OptiHeat Control (тростепени индикатор преостале топлоте): наставак кувања / одржавање топлоте / преостала топлота.
	Контролна брава / Уређај за безбедност деце раде.
	Аутоматско искључивање ради.

## 5. СВАКОДНЕВНА УПОТРЕБА

### УПОЗОРЕЊЕ!

Погледајте поглавља о безбедности.

### 5.1 Активирање и деактивирање

Додирните  у трајању од 1 секунде да бисте активирали или деактивирали плочу за кување.

## 5.2 Аутоматско искључивање

Ова функција аутоматски искључује плочу у следећим случајевима:

- Све зоне за кување су деактивирание.
- Нисте подесили степен топлоте након што сте активирали плочу за кување.
- Просули сте или ставили нешто на командну таблу и оставили га дуже од 10 секунди (плех, крпу, итд.). Оглашава се звучни сигнал и плоча за кување се деактивира. Уклоните предмет или очистите командну таблу.
- Ако после одређеног времена не искључите неку од зона за кување или ако не промените подешен степен топлоте. Након извесног времена  се укључује и плоча за кување се деактивира.

**Однос између степена топлоте и времена након ког се плоча за кување деактивира:**

Подешавање степена топлоте	Плоча за кување се деактивира након
 1 - 3	6 сати
4 - 7	5 сати
8 - 9	4 сата
10 - 14	1,5 сати

## 5.3 Подешавање топлоте

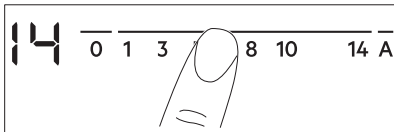

Служи за подешавање или промену степена топлоте:

Додирните командну траку на исправном степену топлоте или померајте прст дуж контролне траке све док не достигнете исправан степен топлоте.





## 5.4 OptiHeat Control (тростепени индикатор преостале топлоте)

### УПОЗОРЕЊЕ!

 /  /  Док год је индикатор укључен, постоји ризик од опекотина због присуства преостале топлоте.

Индикатори су укључени када је зона за кување врела. Они приказују ниво преостале топлоте зона за кување које тренутно користите:

-  - настави кување,
-  - одржавање топлоте,
-  - преостала топлота.



Индикатор се може такође укључити:

- за околне зоне за кување чак и ако их не користите,
- кад се врело посуђе стави на хладну зону за кување,
- кад се плоча за кување искључи, али је зона за кување и даље врела.

Индикатор се гаси кад се зона за кување охлади.

## 5.5 Активирање и деактивирање спољашњих грејних кругова

Површину за кување можете ручно да прилагодите димензијама посуђа.

Подесите степен топлоте за зону за кување. Одаберите симбол предвиђен за зону за кување:  .

**Да бисте активирали спољашњи грејни круг:** додирните симбол. Појављује се индикатор.

**Да бисте активирали други круг:** поново додирните . Појављује се накнадни индикатор.

**Да бисте деактивирали спољашњи грејни круг:** додирујте симбол док индикатор не нестане.



Када активирате зону за кување, али не активирате спољашњи грејни круг, светлост која излази из зоне може да покрије спољашњи грејни круг. То не значи да је спољашњи грејни круг активан. Да бисте видели да ли је круг активан, проверите индикатор.

## 5.6 Аутоматско загревање

Користите функцију да бисте добили жељени степен топлоте у краћем времену. Када је функција укључена, зона за кување у почетку ради на највишем степену топлоте, а затим наставља да ради на жељеном степену топлоте.



Да бисте активирали функцију, зона за кување мора бити хладна.

**Да бисте активирали функцију за зону за кување:** додирните **A** (укључује се **R**). Одмах додирните жељени степен топлоте.

Након 3 секунде укључује се **R**.

**Да бисте деактивирали функцију:** промените степен топлоте.

## 5.7 Тајмер

### • Тајмер за одбројавање времена

Овом функцијом можете да подесите дужину трајања једне сесије кувања

Најпре подесите степен топлоте за зону за кување, а затим подесите функцију.

**Да бисте подесили зону за кување.**

додирните више пута док се не појави индикатор зона за кување.

**Да бисте активирали функцију:**

додирните **+** тајмера да бисте подесили време (00 - 99 минута). Када индикатор зоне за кување почне да трепери, почиње одбројавање времена.

**Да бисте видели преостало време:**

додирните да бисте подесили зону за кување. Индикатор зоне за кување почиње да трепери. Дисплеј показује преостало време.

**Да бисте променили време:** додирните

да бисте подесили зону за кување.

Додирните **+** или **-**.

**Да бисте деактивирали функцију:**

додирните да бисте подесили зону за кување а затим додирните **-**. Преостало време одбројава се уназад до **00**. Индикатор зоне за кување нестаје.



Кад се одбројавање заврши, оглашава се звучни сигнал и **00** трепери. Зона за кување се деактивира.

**Да бисте зауставили звучни сигнал:**

додирните .

### • CountUp Timer

Употребите ову функцију за вршење надзора дужине употребе зоне кувања.

**Да бисте подесили зону за кување.**

додирните више пута док се не појави индикатор зона за кување.

**Да бисте активирали функцију:**

додирните **-** тајмера. **UP** се појављује. Када индикатор зоне за кување почне да трепери, почиње одбројавање времена.

На дисплеју се наизменично приказује **UP** и одбројано време (у минутима).

**Да бисте видели колико дуго зона за**

**кување ради:** додирните да бисте подесили зону за кување. Индикатор зоне за кување почиње да трепери. Дисплеј показује колико дуго зона ради.

**Да бисте деактивирали функцију:**

додирните а затим додирните **+** или **-**. Индикатор зоне за кување нестаје.

### • Тајмер

Можете да користите ову функцију када је плоча за кување активирана и зоне за кување не раде. Дисплеј степена топлоте показује .

**Да бисте активирали функцију:**

додирните и затим додирните **+** или **-** тајмера да бисте подесили време. Кад



време истекне, оглашава се звучни сигнал и 00 трепери.

**Да бисте зауставили звучни сигнал:**  
додирните .



Ова функција не утиче на рад зона за кување.

## 5.8 Паузирај

Функција пребацује све зоне за кување које су укључене на најнижу вредност температуре.

Када је функција у току, сви остали симболи на командним таблама су закључани.

Ова функција не зауставља функцију тајмера.

**1. Да бисте активирали функцију:**  
притисните дугме .

 се пали. Степен топлоте је спуштен на 1.



**2. Да бисте деактивирали функцију:**  
притисните дугме .

Укључује се претходно подешавање топлоте.

## 5.9 Контролна бртва

Можете да закључате командну таблу док зоне за кување раде. То спречава случајну промену подешеног степена топлоте.

**Прво подесите степен топлоте.**

**Да бисте активирали функцију:** Додирните   се пали на 4 секунде. Тајмер остаје укључен.

**Да бисте деактивирали функцију:** Додирните . Претходно подешени степен топлоте се укључује.







Када деактивирате плочу за кување, такође деактивирате и ову функцију.





## 5.10 Уређај за безбедност деце

Ова функција спречава случајно коришћење плоче за кување.

**Да бисте активирали функцију:**





активирајте плочу за кување помоћу .  
Не подешавајте ниједан степен топлоте.  
Додирните  на 4 секунде.  се појављује. Деактивирајте плочу за кување помоћу .



**Да бисте деактивирали функцију:**

активирајте плочу за кување помоћу .  
Не подешавајте ниједан степен топлоте.  
Додирните  на 4 секунде.  се појављује. Деактивирајте плочу за кување помоћу .

**Да бисте деактивирали функцију само за један пут:** активирајте плочу за кување са   се појављује. Додирните  на 4 секунде. **У року од 10 секунди подесите топлоту.** Можете да користите плочу за кување. Када деактивирате плочу за кување са  функција поново ради.

## 5.11 OffSound Control (Деактивирање и активирање звучних сигнала)

Деактивирајте плочу за кување. Додирните  на 3 секунде. Дисплеј се појављује и нестаје. Додирните  на 3 секунде. Појављује се  или . Додирните  на тајмеру да бисте изабрали једно од следећег:

-  - звуци су искључени
-  - звуци су укључени

Да бисте потврдили избор сачекајте док се плоча за кување не деактивира аутоматски.

Када је функција постављена на  можете чути звук једино када:

- додирнете 
- Тајмер се спушта
- Тајмер за одбројавање времена се спушта
- ставите нешто на командну таблу.

## 6. КОРИСНИ САВЕТИ

### УПОЗОРЕЊЕ!

Погледајте поглавља о безбедности.

### 6.1 Посуђе

- Дно посуђа за кување мора да буде дебело и што је могуће равније.
- Осигурајте да су доње површине посуда чисте и суве пре него што их ставите на површину плоче.
- Да бисте спречили настанак огреботина, не превлачите и не трљајте шерпу преко керамичког стакла.



Посуђе од емајлираног челика са дном од алуминијума или бакра може да изазове промену боје на стаклокерамичкој површини.

### 6.2 Ђоко Timer (Еко тајмер)

Да бисте уштедели енергију, грејач зоне за кување деактивира се пре него што се огласи тајмер одбројавања. Разлика у времену рада зависи од нивоа подешавања степена топлоте и дужине трајања процеса кувања.

### 6.3 Примери примена у кувању



Подаци у табели су само смернице.

Подешавање степена топлоте	Користити за:	Време (мин)	Савети
 - 1	Догревање скуване хране.	по потреби	Ставите поклопац на посуду.
1 - 3	Сос холандез, топљени: маслац, чоколаду, желатин.	5 - 25	Повремено промешајте.
2 - 3	Учврстили: ваздушасте омлете, кувана јаја.	10 - 40	Кувајте са стављеним поклопцем.
3 - 5	Крчкање јела са пиринчем и млеком, подгревање готових јела.	25 - 50	Додати најмање два пута више течности од количине пиринча, а јела са млеком промешати на пола времена кувања.
5 - 7	Динстање поврћа, рибе и меса.	20 - 45	Додајте неколико кашичица воде. Проверите количину воде током процеса.
7 - 9	Кромпир и друго поврће кувано на пари.	20 - 60	Дно шерпе прекријте са 1–2 cm воде. Проверите ниво воде током процеса. Држите поклопац на лонцу.
7 - 9	Кување већих количина хране, јела и супа.	60 - 150	До 3 l течности и састојака.
9 - 12	Тихо пржење: одрезак, телећи „кордон бле“, котлети, фаширане шницле, кобасице, цигерица, запршка, јаја, палачинке, крофне.	по потреби	Окрените по потреби.

Подешавање степена топлоте	Користити за:	Време (мин)	Савети
12 - 13	Јако пржење, рендани кромпир, печења, шницле.	5 - 15	Окрените по потреби.
14	Кување воде, кување теста, запецање меса (гулаш, говеђи рибић), помфрит.		

## 7. НЕГА И ЧИШЋЕЊЕ

### УПОЗОРЕЊЕ!

Погледајте поглавља о безбедности.

### 7.1 Опште информације

- Очистите плочу за кување након сваке употребе.
- Увек користите посуђе за кување са чистом доњом површином.
- Огреботине или тамне флеке на површини немају никакво дејство на рад плоче за кување.
- Користите специјално средство за чишћење погодно за површину плоче за кување.
- Користите специјални стругач за стакло.

### 7.2 Чишћење плоче за кување

- **Одмах уклоните:** топљену пластику, пластичну фолију, со, шећер и храну са

шећером, јер у супротном прљавштина може проузроковати оштећење плоче за кување. Водите рачуна како бисте избегли опекотине. Користите посебан стругач на стаклену површину под оштрим углом и померајте оштрицу по површини.

- **Уклоните када се плоча за кување довољно охлади:** светле кругове од каменца и воде, трагове масноће, промену боје у виду светлуцања метала. Очистите плочу за кување влажном крпом и неабразивним детерџентом. Након чишћења, обришите плочу за кување меком крпом.
- **Уклоните промену боје у виду светлуцања метала:** користите раствор воде са сирћетом и очистите површину стакла крпом.





## 8. РЕШАВАЊЕ ПРОБЛЕМА

### УПОЗОРЕЊЕ!

Погледајте поглавља о безбедности.

### 8.1 Шта учинити ако...

Проблем	Могући узрок	Решење
Не можете да укључите плочу за кување нити да је користите.	Плоча за кување није прикључена на електрично напајање или није правилно прикључена.	Проверите да ли је плоча за кување правилно прикључена на електрично напајање.
	Осигурач је прегорео.	Проверите да осигурач није узрок квара. Уколико осигурач непрекидно прегоревала, обратите се квалификованом, овлашћеном електричару.

Проблем	Могући узрок	Решење
	Нисте подесили степен топлоте у року од 10 секунди.	Поново укључите плочу за кување и подесите степен топлоте за мање од 10 секунди.
	Истовремено сте додирнули 2 или више сензорска поља.	Додирните само једно сензорско поље.
	Паузирај ради.	Погледајте одељак „Пауза”.
	На командној табли постоје мрље од воде или масти.	Очистите командну таблу.
Можете чути константни звучни сигнал.	Прикључивање струје није правилно.	Искључите плочу за кување са електричног напајања. Затражите од квалификованог електричара да провери инсталацију.
Оглашава се звучни сигнал и плоча за кување се деактивира. Оглашава се звучни сигнал када је плоча за кување искључена.	Ставили сте нешто преко једног или више сензорских поља.	Уклоните предмет са сензорских поља.
Плоча за кување се деактивира.	Ставили сте нешто на сензорско поље ①.	Уклоните предмет са сензорског поља.
Индикатор преостале топлоте се не укључује.	Зона за кување није загрејана јер је коришћена само у кратком периоду или је сензор оштећен.	Уколико је зона радила довољно дуго да буде загрејана, обратите се овлашћеном сервисном центру.
Аутоматско загревање не ради.	Подешен је највиши степен топлоте.	Највиши степен топлоте је исте јачине као и функција.
	Зона је врела.	Оставите зону да се довољно охлади.
 Постоји тамна површина на више зона.	Нормално је да постоји тамна површина на више зона.	
Командна табла постаје врућа на додир.	Посуђе за кување је превелико или сте га ставили преблизу командној табли.	Уколико је могуће, ставите велико посуђе за кување на задње зоне.
Не чује се звук када додирнете сензорска поља на командној табли.	Звучи су деактивирани.	Активирајте звучне сигнале. Погледајте одељак „Свакодневна употреба”.
 се пали.	Уређај за безбедност деце или Контролна брава ради.	Погледајте одељак „Свакодневна употреба”.
Пали се  и приказује се број.	Дошло је до грешке у плочи за кување.	Искључите плочу за кување и поново је укључите након 30 секунди. Ако се  поново укључи, искључите плочу за кување из електричног напајања. Поново је укључите након 30 секунди. Уколико се проблем настави, позовите Овлашћени сервисни центар.

Проблем	Могући узрок	Решење
 се пали.	Недостаје друга фаза електричног напајања.	Проверите да ли је плоча за кување правилно прикључена на електрично напајање. Извадите осигурач, сачекајте један минут а затим поново ставите осигурач.

## 8.2 Ако не можете да пронађете решење...

Уколико не можете сами да пронађете решење проблема, обратите се продавцу или овлашћеном сервисном центру. Наведите податке са плочице са техничким карактеристикама. Такође, наведите троцифрену ознаку стаклокерамичке плоче (налази се на

њеном углу) и поруку о грешци која се појавила. Уверите се да плочу за кување користите правилно. У супротном, сервисирање које обави сервисер или заступник неће бити бесплатно ни у гарантном року. Информације о гарантном року и списак овлашћених сервиса налазе се у гарантном листу.

## 9. ТЕХНИЧКИ ПОДАЦИ

### 9.1 Плочица са техничким карактеристикама

Модел НК6540701В  
Тип 60 HAD 56 АО

Серијски бр. ....  
АЕГ

PNC 949 492 638 00  
220 - 240 V/400 V 2 N, 50 – 60 Hz  
Произведено у: Румунији  
7.1 kW



### 9.2 Спецификација зона за кување

Зона за кување	Номинална снага (подешавање максималне топлоте) [W]	Пречник зоне за кување [mm]
Предња лева	800 / 1600 / 2300	120 / 175 / 210
Задња лева	1200	145
Предња десна	1200	145
Задња десна	1500 / 2400	170 / 265

За оптималне резултате кувања користите посуђе за кување које није веће од пречника зоне за кување.

## 10. ЕНЕРГЕТСКА ЕФИКАСНОСТ

### 10.1 Информације о производу

Идентификација модела	HK654070IB	
Врста плоче за кување	Уградна плоча за кување	
Број зона за кување	4	
Технологија загревања	Грејач са зрачењем	
Пречник кружних зона за кување (Ø)	Предња лева	21.0 cm
	Задња лева	14.5 cm
	Предња десна	14.5 cm
Дужина (Д) и ширина (Ш) зоне за кување која није кружна	Задња десна	Д 26.5 cm Ш 17.0 cm
	Предња лева	194.9 Wh/kg
Потрошња енергије по зони за кување (EC electric cooking)	Задња лева	188.0 Wh/kg
	Предња десна	188.0 Wh/kg
	Задња десна	191.6 Wh/kg
	Потрошња енергије плоче за кување (EC electric hob)	190.6 Wh/kg

IEC / EN 60350-2 – Електрични уређаји за кување у домаћинству – део 2: Грејне плоче – Методе за мерење перформанси.

### 10.2 Уштеда електричне енергије

Електричну енергију можете да уштедите током свакодневног кувања ако пратите доле наведене савете.

- Када загревате воду, користите само онолико воде колико вам треба.
- По могућности на посуде увек ставите поклопце.

- Пре него што активирате зону за кување, ставите посуду на њу.
- Дно посуђа треба да има исти пречник као зона за кување.
- Мање посуде стављајте на мање зоне за кување.
- Посуду ставите тачно на средину зоне за кување.
- За догревање или отапање хране користите преосталу топлоту.

## 11. ЕКОЛОШКА ПИТАЊА

Рециклирајте материјале са симболом . Паковање одложите у одговарајуће контејнере ради рециклирања. Помозите у заштити животне средине и људског здравља као и у рециклирању отпадног материјала од електронских и електричних

уређаја. Уређаје обележене симболом  немојте бацати заједно са смећем. Производ вратите у локални центар за рециклирање или се обратите општинској канцеларији.

## NA DOSIAHNUTIE PERFEKTNÝCH VÝSLEDKOV

Ďakujeme, že ste si vybrali tento výrobok značky AEG. Vytvorili sme ho, aby vám poskytol bezchybný výkon na mnoho rokov, pričom sme použili inováčné technológie, ktoré pomáhajú zjednodušať život – funkcie, ktoré nenájdete u bežných spotrebičov. Venujte, prosím, niekoľko minút tomuto návodu a dôkladne si ho prečítajte, aby ste svoj spotrebič mohli využívať čo najlepšie.

**Navštívte našu stránku, kde nájdete:**



Rady týkajúce sa používania, brožúry, návody na riešenie problémov a informácie o servise a opravách:

**[www.aeg.com/support](http://www.aeg.com/support)**



Zaregistrujte si výrobok a využijete tak ešte lepší servis:

**[www.registreaeg.com](http://www.registreaeg.com)**



Pre váš spotrebič si môžete zakúpiť príslušenstvo, spotrebný materiál a originálne náhradné diely:

**[www.aeg.com/shop](http://www.aeg.com/shop)**

## STAROSTLIVOSŤ O ZÁKAZNÍKA A ZÁKAZNÍCKY SERVIS

Vždy používajte originálne náhradné diely.

Ak potrebujete kontaktovať autorizované servisné stredisko, uistite sa, že máte k dispozícii nasledujúce údaje: Model, číslo výrobku, sériové číslo.

Tieto informácie nájdete na typovom štítku.

 Upozornenie / Výstražné a bezpečnostné informácie

 Všeobecné informácie a tipy

 Informácie o životnom prostredí

Vyhradzujeme si právo na zmeny bez predchádzajúceho upozornenia.

## OBSAH

1. BEZPEČNOSTNÉ INFORMÁCIE.....	207
2. BEZPEČNOSTNÉ POKYNY.....	210
3. INŠTALÁCIA.....	212
4. POPIS VÝROBKU.....	214
5. KAŽDODENNÉ POUŽÍVANIE.....	215
6. TIPY A RADY.....	218
7. STAROSTLIVOSŤ A ČISTENIE.....	219
8. ODSTRANOVANIE PROBLÉMOV.....	220
9. TECHNICKÉ ÚDAJE.....	221
10. ENERGETICKÁ ÚČINNOSŤ.....	222
11. OCHRANA ŽIVOTNÉHO PROSTREDIA.....	222

## 1. BEZPEČNOSTNÉ INFORMÁCIE

Pred inštaláciou a používaním spotrebiča si pozorne prečítajte priložený návod na používanie. Výrobca nezodpovedá za zranenia ani za škody spôsobené

nesprávnou montážou alebo používaním. Tieto pokyny uskladnite na bezpečnom a prístupnom mieste, aby ste do nich mohli v budúcnosti nahliadnuť.

## **1.1 Bezpečnosť detí a zraniteľných osôb**

- Tento spotrebič smú používať deti staršie ako 8 rokov a osoby so zníženou fyzickou, zmyslovou alebo psychickou spôsobilosťou alebo nedostatkom skúseností a znalostí, iba ak sú pod dozorom zodpovednej osoby alebo ak boli zodpovednou osobou poučené o bezpečnom používaní spotrebiča a rozumejú prípadným rizikám. Deti do 8 rokov a osoby s vysokou mierou postihnutia nesmú mať prístup k spotrebiču, pokiaľ nie sú pod nepretržitým dozorom.
- Deti by mali byť pod dozorom, aby sa zabezpečilo, že sa nebudú hrať so spotrebičom.
- Obaly vždy uschovajte mimo dosah detí a náležite ich zlikvidujte.
- **UPOZORNENIE:** Spotrebič a jeho prístupné časti sa počas používania môžu značne zahriať. Nedovoľte deťom ani domácim zvieratám priblížiť sa k spotrebiču počas prevádzky alebo keď sa ochladzuje.
- Ak má spotrebič detskú poistku, mala by byť zapnutá.
- Deti nesmú spotrebič bez dozoru čistiť ani vykonávať žiadnu údržbu na spotrebiči.

## **1.2 Všeobecná bezpečnosť**

- Tento spotrebič je určený iba na prípravu jedál.
- Tento spotrebič je určený na jedno použitie v domácnosti v interiéri.
- Tento spotrebič sa môže používať v kanceláriách, hotelových hosťovských izbách, izbách s posteľou a raňajkami, v domovoch poľnohospodárskych hostí a iných podobných ubytovacích zariadeniach, ak takéto používanie nepresiahne (priemerné) úrovne používania v domácnosti.



- **UPOZORNENIE:** Spotrebič a jeho prístupné časti sa počas používania môžu značne zahriať. Nedotýkajte sa ohrevných článkov.
- **UPOZORNENIE:** Varenie na varnom paneli s tukom alebo olejom bez dohľadu môže byť nebezpečné a môže spôsobiť požiar.
- Na hasenie požiaru pri varení nikdy nepoužívajte vodu. Spotrebič vypnite a plameň zakryte napr. požiarňou pokrývkou alebo pokrievkou.
- **UPOZORNENIE:** Spotrebič sa nesmie zapájať cez externé spínacie zariadenie, ako napr. časovač, ani nesmie byť zapojený do obvodu, ktorý sa pravidelne vypína a zapína.
- **VÝSTRAHA:** Proces prípravy jedla musí byť pod dozorom. Krátkodobý proces prípravy jedla si vyžaduje nepretržitý dozor.
- **UPOZORNENIE:** Nebezpečenstvo požiaru: Na varných povrchoch neskladujte žiadne predmety.
- Kovové predmety, napríklad nože, vidličky, lyžice a pokrievky by sa nemali klásť na povrch varného panela, pretože sa môžu zohriať.
- Spotrebič nepoužívajte pred jeho nainštalovaním do nábytku určeného na zabudovanie.
- Na čistenie spotrebiča nepoužívajte parné čističe.
- Ak je sklokeramický/sklenený povrch prasknutý, vypnite spotrebič a odpojte ho z elektrickej siete. V prípade zapojenia spotrebiča do elektrickej siete priamo pomocou spojovacej skrinky odpojte spotrebič od sieťového napájania vybratím poistky. V oboch prípadoch kontaktujte autorizované servisné stredisko.
- Ak je poškodený napájací kábel, musí ho vymeniť výrobca, autorizovaný servis alebo podobne kvalifikované osoby, aby sa predišlo nebezpečenstvu.
- **UPOZORNENIE:** Používajte iba také ochranné lišty varného panela, ktoré navrhol výrobca kuchynského spotrebiča, alebo ich výrobca kuchynského spotrebiča uvádza ako vhodné v návode na použitie, alebo ochranné

líšty varného panela zahrnuté v spotrebiči. Použitie nevhodných ochranných líšt môže spôsobiť nehody.

## 2. BEZPEČNOSTNÉ POKYNY

### 2.1 Montáž

#### **VAROVANIE!**

Tento spotrebič môže nainštalovať len kvalifikovaná osoba.

#### **VAROVANIE!**

Hrozí nebezpečenstvo poranenia alebo poškodenia spotrebiča.

- Odstráňte všetky obaly.
- Poškodený spotrebič neinštalujte ani nepoužívajte.
- Dodržiavajte pokyny na inštaláciu dodané so spotrebičom.
- Dodržiavajte požadovanú minimálnu vzdialenosť od iných spotrebičov a nábytku.
- Vždy dávajte pozor, ak presúvate spotrebič, pretože je ťažký. Vždy používajte ochranné rukavice a uzavretú obuv.
- Plochy výrezu utesnite tesniacim materiálom, aby ste predišli vydatiu spôsobenému vlhkosťou.
- Spodnú časť spotrebiča chráňte pred parou a vlhkosťou.
- Spotrebič neinštalujte vedľa dverí ani pod okno. Predídete tak zhodzeniu horúceho kuchynského riadu zo spotrebiča pri otvorení dverí alebo okna.
- Ak je spotrebič nainštalovaný nad zásuvkami, uistite sa, že je priestor medzi spodnou časťou spotrebiča a hornou zásuvkou postačujúci na cirkuláciu vzduchu.
- Spodná časť spotrebiča sa môže zohriať. Zabezpečte inštaláciu oddelovacieho panelu z preglejky, kuchynského skeletového materiálu alebo iných nehorľavých materiálov pod spotrebič, aby ste zabránili prístupu k dolnej časti.
- Oddelovací panel musí plne zakrývať oblasť pod varným panelom.

### 2.2 Zapojenie do elektrickej siete

#### **VAROVANIE!**

Nebezpečenstvo požiaru a zásahu elektrickým prúdom.

- Všetky elektrické pripojenia musí vykonať kvalifikovaný elektrikár.
- Spotrebič musí byť uzemnený.
- Pred akýmkoľvek zásahom odpojte spotrebič od elektrickej siete.
- Uistite sa, že parametre na typovom štítku sú kompatibilné s elektrickým napätím zdroja napájania.
- Skontrolujte, či je spotrebič správne nainštalovaný. Uvoľnený a nesprávny elektrický sieťový kábel alebo zástrčka (ak sa používa) môže spôsobiť zohriatie vývodného kábla.
- Použite vhodný elektrický sieťový kábel.
- Nedovoľte, aby sa sieťový kábel zamotal.
- Skontrolujte, či je nainštalovaná ochrana proti zásahu elektrickým prúdom.
- Použite svorku na odľahčenie ťahu na kábli.
- Ak zapojíte nejaký elektrický spotrebič do zásuvky, dbajte na to, aby sa sieťový kábel alebo zástrčka (ak je k dispozícii) nedotýkala horúceho spotrebiča alebo horúceho kuchynského riadu.
- Nepoužívajte viaczásuvkové adaptéry ani predlžovacie káble.
- Uistite sa, že zástrčka (ak je k dispozícii) alebo sieťový kábel nie sú poškodené. Ak treba vymeniť poškodený prírodný elektrický kábel, kontaktujte náš autorizovaný servis alebo elektrikára.
- Zariadenie na ochranu pred dotykom elektrických častí pod napätím a izolovaných častí treba namontovať tak, aby sa nedalo odstrániť bez nástrojov.
- Sieťovú zástrčku pripojte do sieťovej zásuvky až po dokončení inštalácie. Po inštalácii sa uistite, že máte prístup k sieťovej zástrčke.

- Ak je sieťová zásuvka uvoľnená, nezapájajte do nej sieťovú zástrčku.
- Spotrebič neodpájajte ťahaním za napájací kábel. Vždy ťahajte za sieťovú zástrčku.
- Použite iba správne odpájacie zariadenia: ochranné ističe alebo poistky (skrutkovacie poistky treba vybrať z držiaka), uzemnenia a stýkače.
- Elektrická sieť v domácnosti musí mať odpájacie zariadenie, ktoré umožní odpojenie spotrebiča od elektrickej siete na všetkých póloch. Vzdialenosť kontaktov odpájacieho zariadenia musí byť minimálne 3 mm.

### 2.3 Použitie

#### **VAROVANIE!**

Hrozí nebezpečenstvo poranenia, popálenín alebo zásahu elektrickým prúdom.

- Nemeňte technické parametre tohto spotrebiča.
- Pred prvým použitím odstráňte všetky obaly, štítky a ochrannú fóliu (ak sa používajú).
- Uistite sa, že nie sú otvory vetrania zablokované.
- Spotrebič počas prevádzky nenechávajte bez dozoru.
- Po každom použití vypnite varnú zónu.
- Na varné zóny nepokladajte príbor ani pokrievky panvíc. Môžu sa zahriať na vysokú teplotu.
- Spotrebič neobsluhujte s mokrymi rukami alebo keď je v kontakte s vodou.
- Spotrebič nepoužívajte ako pracovný alebo skladovací povrch.
- Ak je povrch spotrebiča popraskaný, okamžite ho odpojte od napájania. Zabrániť tým zásahu elektrickým prúdom.
- Keď vkladáte pokrm do horúceho oleja, môže olej vyprsknúť.

#### **VAROVANIE!**

Hrozí nebezpečenstvo požiaru a výbuchu.

- Tuky a oleje môžu pri zohriatí uvoľňovať horľavé výpary. Pri príprave pokrmov musia byť plamene alebo horúce

predmety v dostatočnej vzdialenosti od tukov a olejov.

- Výpary, ktoré sa uvoľňujú z veľmi horúcich olejov, môžu spôsobiť spontánne vznietenie.
- Použitý olej, ktorý obsahuje zbytky jedla, môže spôsobiť požiar pri nižšej teplote ako olej použitý po prvýkrát.
- Horľavé látky ani predmety, ktoré sú nasiaknuté horľavými látkami, nekladte do spotrebiča, do jeho blízkosti ani naň.

#### **VAROVANIE!**

Hrozí nebezpečenstvo poškodenia spotrebiča.

- Horúci kuchynský riad nekladte na ovládací panel.
- Na sklenený povrch varného panela nekladte horúcu pokrievku varnej nádoby.
- Nenechajte obsah kuchynského riadu vyvrieť.
- Dávajte pozor, aby predmety alebo kuchynský riad nespádli na spotrebič. Povrch môže byť poškodený.
- Nezapínajte varné zóny s prázdny kuchynským riadom alebo bez kuchynského riadu.
- Na spotrebič nekladte allobal.
- Kuchynský riad vyrobený z liatiny, hliníka alebo s poškodeným dnom môže spôsobiť poškrabanie skla/sklokeramiky. Keď tieto predmety potrebujete posunúť mimo varného povrchu, zdvihnite ich.

### 2.4 Starostlivosť a čistenie

- Spotrebič pravidelne čistite, aby ste predišli znehodnoteniu povrchového materiálu.
- Pred čistením spotrebiča ho vypnite a nechajte vychladnúť.
- Na čistenie spotrebiča nepoužívajte prúd vody ani paru.
- Spotrebič čistite vlhkou mäkkou handričkou. Používajte iba neutrálne saponáty. Nepoužívajte abrazívne výrobky, špongie s abrazívnou vrstvou, rozpúšťadlá ani kovové predmety.

### 2.5 Servis

- Ak treba dať spotrebič opraviť, obráťte sa na autorizované servisné stredisko. Používajte iba originálne náhradné diely.

- Informácie o žiarovke/žiarovkách vnútri tohto výrobku a náhradných dieloch osvetlenia, ktoré sa predávajú samostatne: Tieto žiarovky sú navrhnuté tak, aby odolali extrémnym podmienkam v domácich spotrebičoch, ako napr. teplota, vibrácie, vlhkosť, alebo slúžia ako ukazovatele prevádzkového stavu spotrebiča. Nie sú určené na používanie iným spôsobom a nie sú vhodné na osvetlenie priestorov v domácnosti.

## 2.6 Likvidácia

### VAROVANIE!

Hrozí nebezpečenstvo poranenia alebo udusenia.

- Informácie o spôsobe likvidácie spotrebiča získate na mestskom alebo obecnom úrade.
- Spotrebič odpojte od elektrickej siete.
- Prívodný elektrický kábel odrežte blízko pri spotrebiči a zlikvidujte ho.

## 3. INŠTALÁCIA

### VAROVANIE!

Pozrite si kapitoly ohľadne bezpečnosti.

### 3.1 Pred inštaláciou

Pred nainštalovaním varného panela si zapíšte informácie uvedené dolu na typovom štítku. Typový štítok s technickými údajmi je umiestnený na spodnej strane varného panela.

Sériové číslo .....

### 3.2 Zabudovateľné varné panely

Zabudovateľné varné panely sa môžu používať až po zabudovaní do vhodnej skrinky alebo do pracovnej dosky, ktoré vyhovujú platným normám.

### 3.3 Pripájací kábel

- Varný panel sa dodáva s pripájacím káblom.
- Pri výmene poškodeného sieťového kábla použite kábel typu: H05V2V2-F s odolnosťou voči teplote 90 °C alebo vyššej. Obráťte sa na autorizované servisné stredisko. Výmenu pripájacieho kábla môže vykonať iba kvalifikovaný elektrikár.

### 3.4 Pripevnenie tesnenia – integrovaná inštalácia

1. Vyčistíte drážky na pracovnej doske.

2. Dodanú 3x10 mm tesniacu pásku narežte na štyri prúžky. Prúžky musia mať rovnakú dĺžku ako drážky.
3. Konce pruhov odstrihnite pod uhlom 45°. Mali by presne zapadnúť do rohov drážky.
4. K drážkam pripevnite prúžky. Pásky nenaťahujte. Neohýbajte konce pásov jeden nad druhým.

Po montáži varného panela utesnite zvyšnú medzeru medzi sklokeramikou a pracovnou doskou silikónom. Uistite sa, že sa silikón nedostal pod sklokeramiku.

### 3.5 Montáž

Pri inštalácii varného panela pod odsávač pár si pozrite pokyny na inštaláciu odsávača pár pre minimálnu vzdialenosť medzi spotrebičmi.

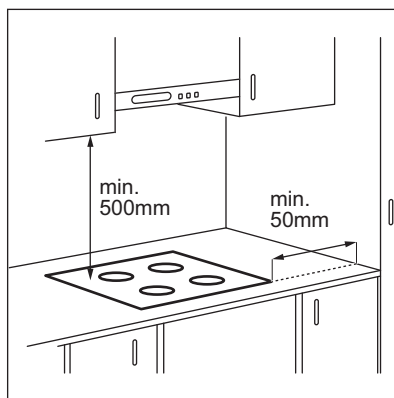

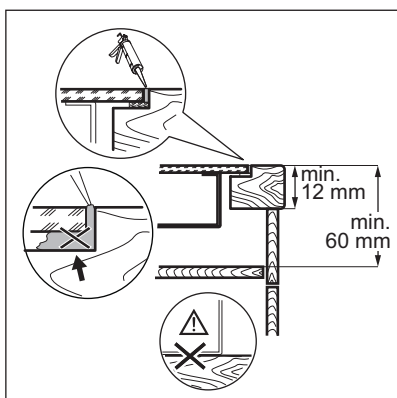
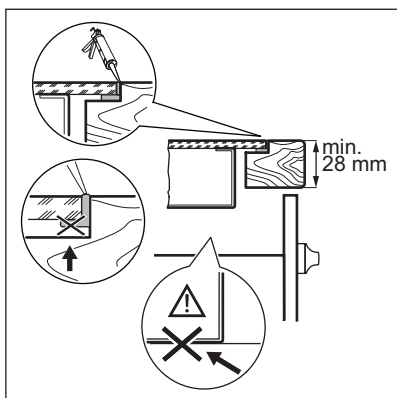
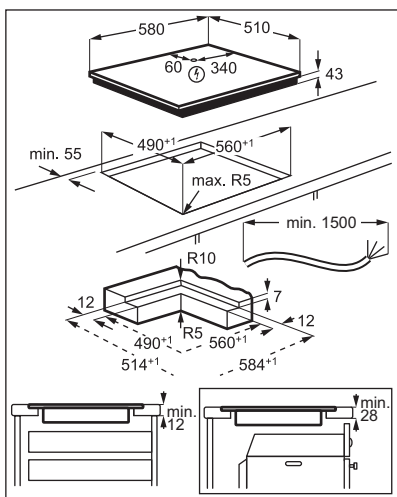

### 3.6 Ochranná skrinka

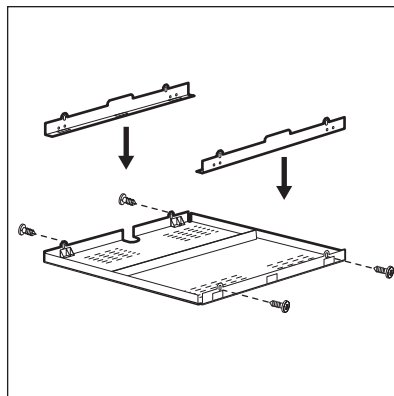

Ak používate ochrannú skrinku (doplnkové príslušenstvo), ochranné dno priamo pod varným panelom nie je potrebné. V niektorých krajinách nemusí byť ochranná skrinka k dispozícii. Obráťte sa na servisné stredisko.



Ochrannú skrinku nemožno použiť pri inštalácii varného panela nad rúru.

## 4. POPIS VÝROBKU

### 4.1 Rozloženie varnej plochy

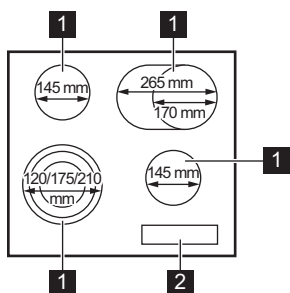



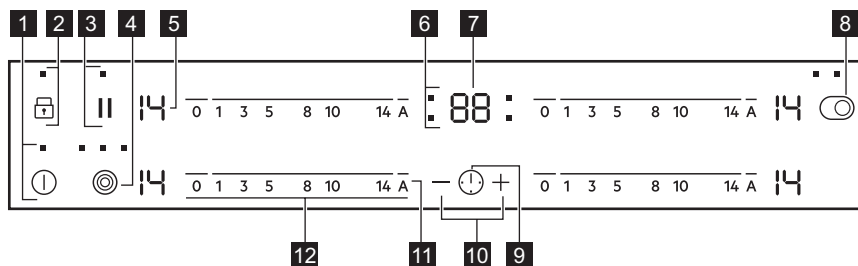

- 1** Varná zóna
- 2** Ovládací panel

### 4.2 Rozloženie ovládacieho panela











Spotrebič sa ovláda senzorovými tlačidlami. Zobrazenia, ukazovatele a zvuky vám oznámia, ktoré funkcie sú zapnuté.

Senzorové tlačidlo	Funkcia	Poznámka
<b>1</b>	Zap./Vyp.	Zapínanie a vypínanie varného panela.
<b>2</b>	Blokovanie/ Detská poistka	Zablokovanie a odblokovanie ovládacieho panela.
<b>3</b>	Prestávka	Zapnutie a vypnutie funkcie
<b>4</b>	-	Zapínanie a vypínanie vonkajšieho okruhu.
<b>5</b> -	Displej varného stupňa	Zobrazenie varného stupňa.
<b>6</b> -	Ukazovatele varných zón pre časomer	Ukazujú, pre ktorú zónu nastavujete čas.
<b>7</b> -	Displej časomeru	Zobrazenie času v minútach.

Senzorové tlačidlo	Funkcia	Poznámka
8 	-	Zapínanie a vypínanie vonkajšieho okruhu.
9 	-	Voľba varnej zóny.
10 	-	Predĺženie alebo skrátenie času.
11 	Automatické zohrievanie.	Zapnutie a vypnutie funkcie
12 	Ovládaci pásik	Nastavenie varného stupňa.

### 4.3 Zobrazenie varného stupňa

Displej	Popis
	Varná zóna je vypnutá.
	Varná zóna je zapnutá.
	Funkcia Prestávka je zapnutá.
	Funkcia Automatické zohrievanie. je zapnutá.
	Vyskytla sa porucha.
	OptiHeat Control (3-krokový indikátor zvyškového tepla): pokračovať vo varení/uchovať teplé/zvyškové teplo.
	Funkcia Blokovanie / Detská poistka je zapnutá.
	Funkcia Automatické vypínanie je zapnutá.

## 5. KAŽDODENNÉ POUŽÍVANIE

### **VAROVANIE!**

Pozrite si kapitoly ohľadne bezpečnosti.

### 5.1 Zapnutie a vypnutie

Ak chcete varný panel zapnúť alebo vypnúť, dotknite sa tlačidla  na 1 sekundu.

### 5.2 Automatické vypínanie

Funkcia automaticky vypne varný panel, ak:

- všetky varné zóny sú vypnuté,

- po zapnutí varného panela nenastavíte žiadny varný stupeň,
- rozlejete alebo položíte niečo na ovládaci panel na viac ako 10 sekúnd (panvicu, handru atď.). Zaznie zvukový signál a varný panel sa vypne. Odstráňte príslušný predmet alebo vyčistite ovládaci panel.
- ak nevypnete varnú zónu alebo nezmeníte varný stupeň. Po určitej dobe sa zobrazí symbol  a varný panel sa vypne.

**Varné stupne a časy, po ktorých sa varný panel vypne:**

Varný stupeň	Varný panel sa vypne po
 1 - 3	6 hodinách
4 - 7	5 hodinách
8 - 9	4 hodinách
10 - 14	1,5 hodine

### 5.3 Varný stupeň

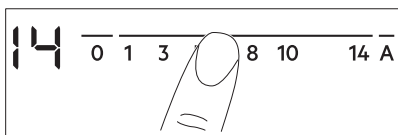

Nastavenie alebo zmena varného stupňa:

Dotknite sa ovládacieho pásika v mieste správneho nastavenia varného stupňa alebo prst presuňte pozdĺž pásika až kým nedosiahnete požadované nastavenie.



### 5.4 OptiHeat Control (3-krokový indikátor zvyškového tepla)

#### ! VAROVANIE!

   Pokiaľ je ukazovateľ zapnutý, hrozí nebezpečenstvo popálenia zvyškovým teplom.

Indikátory sa zobrazia, keď je varná zóna horúca. Zobrazujú úroveň zvyškového tepla pre varné zóny, ktoré práve používate:

 - pokračovať vo varení,

 - uchovať teplú,

 - zvyškové teplo.

Ukazovateľ sa môže takisto zobrazovať:

- pre susedné varné zóny aj v prípade, ak ich nepoužívate;
- keď položíte horúci kuchynský riad na chladnú varnú zónu;
- keď je varný panel vypnutý, ale varná zóna je stále horúca.

Ukazovateľ zmizne, keď varná zóna ochladne.

### 5.5 Zapnutie a vypnutie vonkajších okruhov

Varný povrch môžete manuálne prispôsobiť rozmerom kuchynského riadu.

Nastavte varný stupeň pre varnú zónu.

Vyberte symbol určený pre varnú zónu: 



**Zapnutie vonkajšieho okruhu:** dotknite sa symbolu. Zobrazí sa ukazovateľ.

**Zapnutie ďalšieho okruhu:** znova sa dotknite symbolu . Zobrazí sa ďalší ukazovateľ.

**Vypnutie vonkajšieho okruhu:** dotknite sa symbolu, kým ukazovateľ nezhasne.





Keď zapnete varnú zónu, ale nezapnete vonkajší okruh, osvetlenie, ktoré vychádza zo zóny, môže zasahovať vonkajší okruh. To neznamena, že je vonkajší okruh aktivovaný. Ak chcete zistiť, či je okruh zapnutý, skontrolujte ukazovateľ.

### 5.6 Automatické zohrievanie.

Funkciu použite na rýchlejšie dosiahnutie požadovaného varného stupňa. Keď je funkcia zapnutá, varná zóna bude na začiatku pracovať na najvyššej úrovni a potom bude pokračovať v činnosti na želanom varnom stupni.



Aby sa táto funkcia zapla, varná zóna musí byť studená.

**Zapnutie funkcie pre varnú zónu:** dotknite sa tlačidla **A** ( sa rozsvieti). Okamžite sa dotknite požadovaného varného stupňa. Po 3 sekundách sa rozsvieti .

**Vypnutie funkcie:** zmeňte varný stupeň.

### 5.7 Časovač

#### • Časovač odpočítavania

Pomocou tejto funkcie môžete nastaviť, ako dlho má byť zapnutá varná zóna pre jedno konkrétne varenie.







Najprv nastavte varný stupeň varnej zóny a potom nastavte funkciu.

**Nastavenie varnej zóny:** opakovanie sa dotýkajte , kým sa nezobrazí ukazovateľ varnej zóny.

**Zapnutie funkcie:** dotknite sa  časovača a nastavte čas (00-99 minút). Keď ukazovateľ varnej zóny začne blikať, odpočítava sa nastavený čas.

**Kontrola zostávajúceho času:** dotknite sa , aby ste nastavili varnú zónu. Ukazovateľ varnej zóny začne blikať. Na displeji sa zobrazí zostávajúci čas.

**Zmena času:** dotknite sa , aby ste nastavili varnú zónu. Dotknite sa symbolu  alebo symbolu .

**Vypnutie funkcie:** dotknite sa , aby ste nastavili varnú zónu a potom sa dotknite . Zostávajúci čas sa odrátava smerom nadol až po **00**. Ukazovateľ varnej zóny zhasne.







Keď odpočítavanie skončí, zaznie zvukový signál a začne blikať **00**. Varná zóna sa vypne.

**Vypnutie zvuku:** dotknite sa .



#### • CountUp Timer

Túto funkciu môžete použiť na monitorovanie dĺžky prevádzky varnej zóny.

**Nastavenie varnej zóny:** opakovanie sa dotýkajte , kým sa nezobrazí ukazovateľ varnej zóny.



**Zapnutie funkcie:** dotknite sa  časovača. Rozsvieti sa . Keď ukazovateľ varnej zóny začne blikať, čas sa zaznamenáva. Na displeji sa striedavo zobrazuje  a zaznamenaný čas (v minútach).

**Ak chcete vidieť čas prevádzky varnej zóny:** dotknite sa , aby ste nastavili varnú zónu. Ukazovateľ varnej zóny začne blikať. Na displeji sa zobrazuje, ako dlho je zóna v činnosti.

**Vypnutie funkcie:** dotknite sa  a potom  alebo . Ukazovateľ varnej zóny zhasne.

#### • Časomer

Túto funkciu môžete použiť, keď je varný panel zapnutý a varné zóny nie sú v činnosti. Na displeji varného stupňa sa zobrazí .

**Zapnutie funkcie:** dotknite sa  a potom sa dotknite  alebo  časovača, aby ste nastavili čas. Keď doba pečenia uplynie, zaznie zvukový signál a začne blikať **00**.

**Vypnutie zvuku:** dotknite sa .





Táto funkcia nemá vplyv na činnosť varných zón.

## 5.8 Prestávka

Táto funkcia nastaví všetky zapnuté varné zóny na najnižší varný stupeň.

Keď je funkcia v činnosti, sú zablokované všetky ostatné symboly na ovládacích paneloch.



Funkcia nezastaví funkcie časovača.

- 1. Zapnutie funkcie:** stlačte tlačidlo . Rozsvieti sa . Varný stupeň sa zníži na 1.
- 2. Funkciu vypnete** stlačením tlačidla . Rozsvieti sa predchádzajúci varný stupeň.

## 5.9 Blokovanie

Ovládací panel môžete zablokovať počas prevádzky varných zón. Táto funkcia zabráni neúmyselnej zmene varného stupňa.

**Najprv nastavte varný stupeň.**

**Zapnutie funkcie:** Dotknite sa . Na 4 sekundy sa rozsvieti . Časovač zostane zapnutý.





**Vypnutie funkcie:** dotknite sa . Zobrazí sa predchádzajúci varný stupeň.









Keď vypnete varný panel, vypnete aj túto funkciu.

## 5.10 Detská poistka

Táto funkcia zabráni neúmyselnému zapnutiu varného panela.





**Zapnutie funkcie:** zapnite varný panel pomocou . Nenastavujte žiadny varný stupeň. Dotknite sa  na 4 sekundy. Rozsvieti sa . Vypnite varný panel pomocou .



**Vypnutie funkcie:** zapnite varný panel pomocou . Nenastavujte žiadny varný stupeň. Dotknite sa  na 4 sekundy. Rozsvieti sa . Vypnite varný panel pomocou .

**Ak chcete dočasne prerušiť funkciu iba na jedno varenie:** varný panel zapnete pomocou .  sa zapne. Dotknite sa  na 4 sekundy. **Do 10 sekúnd nastavte varný stupeň.** Varný panel môžete používať. Po

vypnutí varného panela pomocou  sa funkcia znovu zapne:

## 5.11 OffSound Control (Zapnutie a vypnutie zvukovej signalizácie)

Vypnite varný panel. Dotknite sa  na 3 sekundy. Displej sa zapne a vypne. Dotknite sa  na 3 sekundy. Rozsvieti sa  alebo . Dotknite sa  časovača, aby ste si vybrali niektorú z nasledovných možností:

-  – zvuková signalizácia je vypnutá
  -  – zvuková signalizácia je zapnutá
- Ak chcete potvrdiť výber, počkajte na automatické vypnutie varného panela.

Ak je táto funkcia nastavená na , zvukovú signalizáciu budete počuť iba v prípade, že:

- sa dotknete 
- Časomer sa vypne
- Časovač odpočítavania sa vypne
- položíte niečo na ovládací panel.

## 6. TIPY A RADY

### VAROVANIE!

Pozrite si kapitoly ohľadne bezpečnosti.

### 6.1 Kuchynský riad

- Dno kuchynského riadku musí byť čo najhrubšie a najplochšie.
- Pred položením panvic na povrch varného panela sa uistite, že sú ich dná čisté a suché.
- Aby ste predišli škrabancom, neposúvajte ani neodierajte hrniec po keramickom skle.



Kuchynský riad zo smaltovanej ocele s hliníkovým alebo medeným dnom môže spôsobiť zmenu sfarbenia na sklokeramickom povrchu.

### 6.2 Ōko Timer (Eko časovač)

V záujme úspory energie sa ohrev varnej zóny vypne pred signálom časomera odpočítavajúceho smerom nadol. Rozdiel v prevádzkovom čase závisí od varného stupňa a trvania procesu varenia.

### 6.3 Príklady použitia pri príprave jedál



Údaje v tabuľke sú len referenčné.

Varný stupeň	Použite na:	Čas (min)	Rady
 - 1	Hotové jedlo uchovávajte teplé.	podľa potreby	Na kuchynský riad položte pokrievku.
1 - 3	Holandská omáčka, topenie: maslo, čokoláda, želatína.	5 - 25	Z času na čas premiešajte.
2 - 3	Tuhnutie: nadýchané omelety, pečené vajcia.	10 - 40	Varte s pokrievkou.
3 - 5	Dusenie ryže a jedál s mliečnym základom, prihrievanie hotových jedál.	25 - 50	Pridajte aspoň dvakrát toľko tekutiny ako ryže, mliečne jedlá v polovici varenia premiešajte.
5 - 7	Dusenie zeleniny, rýb, mäsa.	20 - 45	Pridajte niekoľko polievkových lyžíc vody. Počas prípravy kontrolujte množstvo vody.
7 - 9	Dusenie zemiakov a inej zeleniny.	20 - 60	Zakryte dno hrnce 1 – 2 cm vody. Počas prípravy kontrolujte hladinu vody. Pokrievku nechajte položenú na hrnci.
7 - 9	Príprava väčších množstiev jedla, omáčok a polievok.	60 - 150	Až 3 l tekutiny a prísady.
9 - 12	Jemné smaženie: rezne, teľacie cordon bleu, kotlety, rizzoly, klobásy, pečeň, zäsmažka, vajcia, palacinky, šišky.	podľa potreby	V prípade potreby obráťte.
12 - 13	Silné smaženie, opečené zemiakové pyré, karé, steak.	5 - 15	V prípade potreby obráťte.
14	Varenie vody, varenie cestovín, príprava mäsa (guláš, ragú), hranolčky.		

## 7. STAROSTLIVOSŤ A ČISTENIE

### VAROVANIE!

Pozrite si kapitoly ohľadne bezpečnosti.

### 7.1 Všeobecné informácie

- Varný panel po každom použití očistite.
- Dbajte na to, aby bola dolná časť kuchynského riadu vždy čistá.
- Škrabance a tmavé škvrny na povrchu neovplyvňujú to, ako varný panel funguje.
- Používajte špeciálny čistič určený na povrch varného panela.
- Použite špeciálnu škrabku na sklo.

### 7.2 Čistenie varného panela

- **Okamžite odstráňte:** roztavený plast, plastovú fóliu, soľ, cukor a potraviny s

cukrom, inak môžu nečistoty poškodiť varný panel. Dávajte pozor, aby ste sa nepopáliili. Priložte špeciálnu škrabku na varný panel na sklenený povrch pod ostrým uhlom a posúvajte čepeľ po povrchu.



- **Po dostatočnom vychladnutí varného panela odstráňte:** škvrny od vodného kameňa a vody, tukové škvrny, lesklé kovové sfarbenie. Varný panel vyčistíte vlhkou handričkou s neabrazívnym čistiacim prostriedkom. Po čistení utrite varný panel mäkkou handričkou.
- **Odstráňte lesklé kovové sfarbenie:** použite roztok vody s octom a vyčistíte sklenený povrch handričkou.





## 8. ODSTRAŇOVANIE PROBLÉMOV

### **VAROVANIE!**

Pozrite si kapitoly ohľadne bezpečnosti.

### 8.1 Čo robiť, ak...

Problém	Možná príčina	Náprava
Varný panel sa nedá zapnúť ani používať.	Varný panel nie je pripojený ku zdroju elektrického napájania alebo je pripojený nesprávne.	Skontrolujte, či je varný panel správne pripojený k zdroju elektrického napájania.
	Je vypálená poistka.	Uistite sa, že poruchu spôsobila poistka. Ak sa poistka vypáli opakovane, obráťte sa na kvalifikovaného elektrikára.
	Nastavenie ohrevu ste nenastavili na 10 sekúnd.	Varný panel znovu zapnite a do 10 sekúnd nastavte stupeň ohrevu.
	Súčasne ste sa dotkli 2 alebo viacerých senzorových polí.	Dotýkajte sa iba jedného senzorového poľa.
	Prestávka je zapnutá.	Pozrite si časť „Prestávka“.
	Na ovládacom paneli sú voda alebo tukové škvrny.	Vyčistite ovládací panel.
Znie neprerušované pípanie.	Elektrické pripojenie je nesprávne.	Odpojte varný panel od elektrickej siete. Požiadajte kvalifikovaného elektrikára, aby skontroloval inštaláciu.
Zaznie zvukový signál a varný panel sa vypne. Zaznie zvukový signál, keď je varný panel vypnutý.	Umiestnili ste niečo na jedno alebo viaceré senzorové polia.	Odstraňte daný predmet zo senzorových polí.
Varný panel sa vypne.	Umiestnili ste niečo na senzorové pole  .	Odstraňte daný predmet zo senzorového poľa.
Ukazovateľ zvyškového tepla sa nerozsvieti.	Zóna nie je horúca, pretože bola zapnutá iba krátky čas, alebo je poškodený senzor.	Ak bola zóna zapnutá dostatočne dlho, aby sa zohriala, obráťte sa na autorizované servisné stredisko.
Automatické zohrievanie. nefunguje.	Je nastavený najvyšší ohrev.	Najvyšší ohrev má rovnaký výkon ako funkcia.
	Zóna je horúca.	Nechajte zónu dostatočne vychladnúť.
 Na viacnásobnej zóne je tmavá oblasť.	Je normálne, že na viacnásobnej zóne je tmavá oblasť.	
Ovládací panel sa na dotyk zohreje.	Kuchynský riad je príliš veľký alebo ste ho položili príliš blízko k ovládaciemu panelu.	Ak je to možné, preložte veľký riad na zadné zóny.

Problém	Možná príčina	Náprava
Pri dotyku senzorových polí nezaznejú žiadne zvuky.	Zvuky sú vypnuté.	Zapnite zvuky. Pozrite si časť „Každodenné používanie“.
 sa rozsvieti.	Detská poistka alebo funkcia Blokovanie je zapnutá.	Pozrite si časť „Každodenné používanie“.
 a číslo sa rozsvieti.	Nastala chyba vo varnom paneli.	Vypnite varný panel a po 30 sekundách ho znova zapnite. Keď sa opäť rozsvieti symbol  , odpojte varný panel od elektrickej siete. Po 30 sekundách opäť pripojte varný panel. Ak problém pretrváva, obráťte sa na autorizované servisné stredisko.
 sa rozsvieti.	Chýba druhá fáza napájania.	Skontrolujte, či je varný panel správne pripojený ku zdroju elektrického napájania. Poistku vyberte, počkajte jednu minútu a poistku opäť vložte.

## 8.2 Ak nenájdete riešenie...

Ak problém nedokážete odstrániť sami, kontaktujte svojho predajcu alebo autorizované servisné stredisko. Uvedte údaje z typového štítku. Uvedte aj trojmiestny kód sklokeramiky (je v rohu skleneného povrchu) a zobrazované chybové hlásenie.

Uistite sa, že ste varný panel používali správne. V opačnom prípade nebude servisný zásah servisného technika alebo predajcu bezplatný, a to ani počas záručnej doby. Informácie o záručnej dobe a autorizovaných servisných strediskách sú uvedené v záručnej brožúre.

## 9. TECHNICKÉ ÚDAJE

### 9.1 Typový štítok

Model HK654070IB  
Typ 60 HAD 56 AO

Sér. č. ....  
AEG

Č. výrobku (PNC) 949 492 638 00  
220 - 240 V/400 V 2N, 50 – 60 Hz  
Vyrobené v Rumunsku

7.1 kW



### 9.2 Špecifikácia varných zón

Varná zóna	Nominálny výkon (max. varný stupeň) [W]	Priemer varnej zóny [mm]
Ľavý predný	800 / 1600 / 2300	120 / 175 / 210
Ľavý zadný	1200	145
Pravý predný	1200	145
Pravý zadný	1500 / 2400	170 / 265

Optimálne výsledky varenia dosiahnete použitím riadu s priemerom nie väčším ako je priemer varnej zóny.

## 10. ENERGETICKÁ ÚČINNOSŤ

### 10.1 informácie o výrobku

Identifikácia modelu	HK654070IB	
Typ varného panelu	Vstavaný varný panel	
Počet varných zón	4	
Technológia ohrevu	Sálavé ohrevné teleso	
Priemer kruhových varných zón (Ø)	Ľavý predný	21.0 cm
	Ľavý zadný	14.5 cm
	Pravý predný	14.5 cm
Dĺžka (D) a šírka (Š) neokrúhlej varnej zóny	Pravý zadný	D 26.5 cm Š 17.0 cm
Spotreba energie na varnú zónu (EC electric cooking)	Ľavý predný	194.9 Wh/kg
	Ľavý zadný	188.0 Wh/kg
	Pravý predný	188.0 Wh/kg
	Pravý zadný	191.6 Wh/kg
Spotreba energie na varný panel (EC electric hob)	190.6 Wh/kg	

IEC / EN 60350-2 – Elektrické varné spotrebiče pre domácnosť – Časť 2: Varné panely – metódy merania výkonu.

### 10.2 úspora energie

Pri každodennom varení môžete ušetriť energiu, ak budete postupovať podľa nižšie uvedených rád.

- Keď zohrievate vodu, použite len také množstvo, aké potrebujete.

- Na riad podľa možností vždy položte pokrievku.
- Kuchynský riad položte na varnú zónu pred jej zapnutím.
- Dno kuchynského riadu by malo mať rovnaký priemer ako varná zóna.
- Na menšie varné zóny položte menší riad.
- Kuchynský riad položte priamo do stredu varnej zóny.
- Zvyškové teplo využite na udržiavanie teploty jedla alebo na jeho roztopenie.

## 11. OCHRANA ŽIVOTNÉHO PROSTREDIA

Materiály označené symbolom  odovzdajte na recykláciu. Obal hodte do príslušných kontajnerov na recykláciu. Chráňte životné prostredie a zdravie ľudí a recyklujte odpad z elektrických a elektronických spotrebičov. Nelikvidujte spotrebiče označené symbolom

 spolu s odpadom z domácnosti. Výrobok odovzdajte v miestnom recyklačnom zariadení alebo sa obráťte na obecný alebo mestský úrad.

## ZA POPOLNE REZULTATE

Zahvaljujemo se vam, da ste izbrali ta izdelek AEG. Ustvarili smo ga, da bi vam zagotovili dolgoletno brezhibno delovanje z inovativnimi tehnologijami, ki pomagajo poenostaviti življenje – s funkcijami, ki jih ne morete najti pri običajnih napravah. Prosimo, vzemite si nekaj minut za branje, da ga kar najbolje izkoristite.

### Obiščite naše spletno mesto za



Pridobitev nasvetov glede uporabe, brošure, odpravljanje težav, servisne informacije in informacije glede popravil:

[www.aeg.com/support](http://www.aeg.com/support)



Registrirajte izdelek za večjo uporabnost:

[www.registeraeg.com](http://www.registeraeg.com)



Kupite dodatno opremo, potrošno blago in originalne nadomestne dele za vašo napravo:

[www.aeg.com/shop](http://www.aeg.com/shop)

## SKRB ZA STRANKE IN SERVIS

Vedno uporabite samo originalne rezervne dele.

Ko kličete servis, imejte pri roki naslednje podatke: Model, številka izdelka, serijska številka.

Podatke najdete na ploščici za tehnične navedbe.

 Opozorilo / varnostne informacije

 Splošni podatki in nasveti

 Informacije o varovanju okolja

Pridržujemo si pravico do sprememb.

## KAZALO

1. VARNOSTNE INFORMACIJE.....	223
2. VARNOSTNA NAVODILA.....	226
3. NAMESTITEV.....	228
4. OPIS IZDELKA.....	229
5. VSAKODNEVNA UPORABA.....	231
6. NAMIGI IN NASVETI.....	234
7. VZDRŽEVANJE IN ČIŠČENJE.....	235
8. ODPRAVLJANJE TEŽAV.....	235
9. TEHNIČNI PODATKI.....	237
10. ENERGIJSKA UČINKOVITOST.....	237
11. SKRB ZA OKOLJE.....	238

## 1. VARNOSTNE INFORMACIJE

Pred namestitvijo in uporabo naprave natančno preberite priložena navodila. Proizvajalec ni odgovoren za poškodbe ali škodo, nastalo zaradi nepravilne namestitve ali uporabe.

Navodila vedno shranite na varnem in dostopnem mestu za poznejšo uporabo.

## 1.1 Varnost otrok in ranljivih oseb

- To napravo lahko otroci od osmega leta naprej ter osebe z zmanjšanimi telesnimi, čutnimi ali razumskimi sposobnostmi ali s pomanjkanjem izkušenj ter znanja uporabljajo le pod nadzorom ali če so dobile ustrezna navodila glede varne uporabe naprave in če se zavedajo nevarnosti, ki obstajajo. Otroci, mlajši od osem (8) let, ter osebe z visoko stopnjo invalidnosti se ne smejo približevati napravi, če niso pod nenehnim nadzorom.
- Otroci morajo biti pod nadzorom, da se ne igrajo z napravo .
- Vso embalažo hranite zunaj dosega otrok in jo ustrezno zavržite.
- OPOZORILO: Naprava in dostopni deli med uporabo postanejo vroči. Med uporabo in hlajenjem naprave naj bo naprava izven dosega otrok in hišnih ljubljencev.
- Če je naprava opremljena z zaščito za otroke, mora biti zaščita vklopljena.
- Otroci ne smejo izvajati čiščenja in uporabniškega vzdrževanja naprave, če ni zagotovljen nadzor.

## 1.2 Splošna varnost

- Ta naprava je namenjena le kuhanju.
- Ta naprava je namenjena zgolj uporabi v gospodinjstvu v notranjem okolju.
- Ta naprava se lahko uporablja v pisarnah, hotelskih sobah, sobah motelov, kjer nudijo prenočišča z zajtrkom, kmečkih turizmih in drugih podobnih nastanitvenih objektih, kjer takšna uporaba ne presega (povprečnih) ravni domače uporabe.
- OPOZORILO: Naprava in dostopni deli med uporabo postanejo vroči. Pazite, da se ne dotaknete grelcev.



- **OPOZORILO:** Kuhanje na kuhalni plošči z maščobo ali oljem brez nadzora je lahko nevarno in lahko pripelje do požara.
- Ognja, ki nastane med kuhanjem, nikoli ne poskušajte pogasiti z vodo. Izklopite napravo in plamene prekrijte s požarno odejo ali pokrovom.
- **OPOZORILO:** Naprava se ne sme napajati preko zunanje preklopne naprave, kot je programska ura, in ne sme biti priključena na tokokrog, kjer si redno sledijo vklopi in izklopi.
- **POZOR:** Kuhanje mora biti nadzorovano. Kratkotrajno kuhanje mora biti stalno nadzorovano.
- **OPOZORILO:** Nevarnost požara: Na kuhalnih površinah ne shranjujte predmetov.
- Ne postavljajte kovinskih predmetov, kot so noži, vilice, žlice in pokrovke na površino kuhalne plošče, ker se lahko segrejejo.
- Ne uporabljajte, preden jo namestite v vgrajeno strukturo.
- Za čiščenje naprave ne uporabljajte parnega čistilnika.
- V primeru počene površine steklokeramične plošče izklopite napravo in jo izključite iz napajanja. Če je naprava priključena na električno omrežje neposredno preko razdelilne omarice, odstranite varovalko, da napravo izključite iz napajanja. V obeh primerih se obrnite na pooblaščen servisni center.
- Če je napajalni kabel poškodovan, ga mora v izogib nevarnostim zamenjati proizvajalec, zastopnik njegovega pooblaščenega servisnega centra ali druga strokovno usposobljena oseba.
- **OPOZORILO:** Uporabljajte samo varovala kuhalne plošče, ki jih je zasnoval proizvajalec kuhalne naprave ali ki jih proizvajalec naprave navede kot primerne v navodilih za uporabo, ali varovala kuhalne plošče, priložena napravi. Zaradi uporabe neprimernih varoval lahko pride do nezgode.

## 2. VARNOSTNA NAVODILA

### 2.1 Montaža

#### **OPOZORILO!**

To napravo lahko namesti le strokovno usposobljena oseba.

#### **OPOZORILO!**

Nevarnost telesnih poškodb ali poškodb naprave.

- Odstranite vso embalažo.
- Ne nameščajte ali uporabljajte poškodovane naprave.
- Upoštevajte navodila za namestitev, priložena napravi.
- Upoštevajte predpisano najmanjšo razdaljo do drugih naprav in enot.
- Pri premikanju naprave bodite pazljivi, ker je težka. Vedno uporabljajte zaščitne rokavice in priloženo obutev.
- Izreze omarice zatesnite s tesnilom, da vlaga ne povzroči nabrekanja.
- Spodnjo stran naprave zaščitite pred paro in vlago.
- Naprave ne nameščajte v bližino vrat ali pod okna. Na ta način preprečite, da bi vroča posoda padla z naprave, ko odprete vrata ali okno.
- Če napravo namestite nad predale, mora biti razmik med spodnjim delom naprave in zgornjim predalom dovolj velik za kroženje zraka.
- Spodnji del naprave se lahko segreje. Pod napravo namestite ločevalno ploščo iz vezanega lesa, kuhinjski ogrodni ali drug nevenljiv material, da preprečite dostop do spodnjega dela.
- Ločevalna plošča mora povsem pokrivati področje pod kuhalno ploščo.

### 2.2 Električne povezave

#### **OPOZORILO!**

Nevarnost požara in električnega udara.

- Električno priključitev mora izvesti usposobljen električar
- Napravo morate ozemljiti, .

- Pred katerikoli posegom se prepričajte, da naprava ni priključena na električno omrežje.
- Preverite, ali so parametri s ploščice za tehnične navedbe združljivi z električno napetostjo omrežja.
- Naprava mora biti nameščena pravilno. Zaradi slabo pritrjenega in napačnega priključnega kabla ali vtiča (če je na voljo) se lahko pregreje priključek.
- Uporabite pravi električni priključni kabel.
- Priključni kabel se ne sme zaplesti.
- Prepričajte se, da je nameščena zaščita pred električnim udarom.
- Na kablju uporabite objemko za razbremenitev napetosti.
- Prepričajte se, da se priključni kabel ali vtič (če obstaja) ne dotika vroče naprave ali posode, ko napravo vključite v vtičnico.
- Ne uporabljajte razdelilnikov in podaljškov.
- Pazite, da ne poškodujete vtiča (če obstaja) ali kabla. Za zamenjavo poškodovanega kabla se obrnite na naš pooblaščen servisni center ali električarja.
- Zaščita pred udarom električnega toka izoliranih delov in delov pod električno napetostjo mora biti pritrjena tako, da je ni mogoče odstraniti brez orodja.
- Vtič vtaknite v vtičnico šele ob koncu nameščanja. Poskrbite, da bo vtič dosegljiv tudi po namestitvi.
- Če je omrežna vtičnica zrahljana, ne vtikajte vtiča.
- Ne vlecite za električni priključni kabel, če želite izključiti napravo. Vedno povlecite za vtič.
- Uporabite le prave izolacijske naprave: odklopnike, varovalke (talilne varovalke odvijte iz nosilca), zaščitne naprave na diferenčni tok in kontaktorje.
- Električna napeljava mora imeti izolacijsko napravo, ki omogoča odklop naprave z omrežja na vseh polih. Izolacijska naprava mora imeti med posameznimi kontakti minimalno razdaljo 3 mm.

## 2.3 Uporaba

### OPOZORILO!

Nevarnost poškodbe, opeklin in električnega udara.

- Ne spreminjajte specifikacij te naprave.
- Pred prvo uporabo odstranite vso embalažo, etikete in zaščitno folijo (če obstaja).
- Prepričajte se, da prezračevalne odprtine niso ovirane.
- Naprave med delovanjem ne puščajte brez nadzora.
- Kuhališče izklopite po vsaki uporabi.
- Ne postavljajte jedilnega pribora ali pokrovk kozic na kuhališča. Lahko se močno segrejejo.
- Naprave se ne dotikajte z mokrimi rokami, ali kadar je v stiku z vodo.
- Naprave ne uporabljajte kot delovno površino ali površino za odlaganje.
- Če je površina naprave počena, takoj odklopite napravo iz napajanja. S tem preprečite električni udar.
- Ko položite hrano v vroče olje, lahko olje pljuska na vse strani.

### OPOZORILO!

Obstaja nevarnost požara in eksplozije.

- Maščobe in olja lahko ob segrevanju sproščajo vnetljive hlape. Plamenov ali segretyh predmetov ne približujte maščobam in olju, kadar kuhate z njimi.
- Hlapi, ki jih sprošča zelo vroče olje, lahko povzročijo spontani vžig.
- Rabljeno olje, ki lahko vsebuje ostanke hrane, lahko povzroči požar pri nižji temperaturi kot olje, ki se uporablja prvič.
- Ne postavljajte vnetljivih izdelkov ali predmetov, ki so prepojeni z vnetljivimi izdelki, v napravo, blizu nje ali nanjo.

### OPOZORILO!

Obstaja nevarnost škode na napravi.

- Vroče posode ne postavljajte na nadzorno ploščo.
- Ne postavljajte vročega pokrova posode na stekleno površino kuhalne plošče.
- Ne dovolite, da iz posode povre vsa tekočina.

- Pazite, da predmeti ali posoda ne padejo na napravo. Površina se lahko poškoduje.
- Ne vklaplajte kuhališč, na katerih je prazna posoda ali pa so sploh ni nobene posode.
- Na napravo ne postavljajte aluminijaste folije.
- Posoda, ki je izdelana iz litega železa ali aluminija oz. ima poškodovano dno, lahko opraska steklo/steklokeramiko. Te predmete vedno dvignite, kadar jih morate premakniti na kuhalni površini.

## 2.4 Vzdrževanje in čiščenje

- Napravo redno čistite, da preprečite poškodbe materiala na površini.
- Preden se lotite čiščenja naprave, jo izklopite in počakajte, da se ohladi.
- Za čiščenje naprave ne uporabljajte vodnega pršca in pare.
- Napravo očistite z vlažno mehko krpo. Uporabljajte samo nevtralna čistilna sredstva. Za čiščenje ne uporabljajte abrazivnih čistil, grobih gobic, topil ali kovinskih predmetov.

## 2.5 Servis

- Za popravilo naprave se obrnite na pooblašteni servisni center. Uporabite samo originalne rezervne dele.
- O žarnicah v izdelku in nadomestnih žarnicah, ki se prodajajo ločeno: Te žarnice so zasnovane za ekstremne pogoje v gospodinjskih aparatih, kot so izjemne temperature, vibracije in vlažnosti, ali za sporočanje informacij o delovanju aparata. Niso namenjene za uporabo druge in niso primerne za sobno razsvetljavo v gospodinjstvu

## 2.6 Odlaganje

### OPOZORILO!

Nevarnost poškodbe ali zadušitve.

- Za informacije o pravilnem odlaganju naprave se obrnite na lokalno upravo.
- Napravo izključite iz napajanja.
- Odrežite električni priključni kabel tik od napravi in napravo zavržite.

## 3. NAMESTITEV

### OPOZORILO!

Oglejte si poglavja o varnosti.

### 3.1 Pred namestitvijo

Preden namestite kuhalno ploščo, si zapišite podatke s ploščice za tehnične navedbe. Ploščica za tehnične navedbe se nahaja na dnu kuhalne plošče.

Serijska številka .....

### 3.2 Vgradne kuhalne plošče

Vgradne kuhalne plošče se lahko uporabljajo samo po vgradnji v ustrezne vgradne enote in delovne površine, ki ustrezajo standardom.

### 3.3 Priključni kabel

- Kuhalna plošča ima priložen priključni kabel.
- Za zamenjavo poškodovanega priključnega kabla uporabite priključni kabel: H05V2V2-F ki prenese temperaturo 90 °C ali več. Obrnite se na pooblaščen servisni center. Priključni kabel sme zamenjati le usposobljen električar.

### 3.4 Nameščanje tesnila - Vgradna namestitev

1. Zareze očistite na delovni površini.
2. Priložen tesnilni trak 3x10 mm narežite na štiri trakove. Trakovi morajo imeti enako dolžino kot zareze.
3. Konce trakov odrežite pod kotom 45°. Natančno se morajo prilegati v vogale zarez.
4. Trakove pritrdite na zareze. Trakov ne raztezajte. Ne prekrivajte koncev trakov.

Ko montirate kuhalno ploščo, s silikonom zatesnite razmik med steklokeramično in delovno površino. Pazite, da silikon ne pride pod steklokeramično ploščo.

### 3.5 Montaža

Če nameščate kuhalno ploščo pod kuhinjsko napo, si oglejte navodila za namestitev nape za najmanjšo razdaljo med napravami.

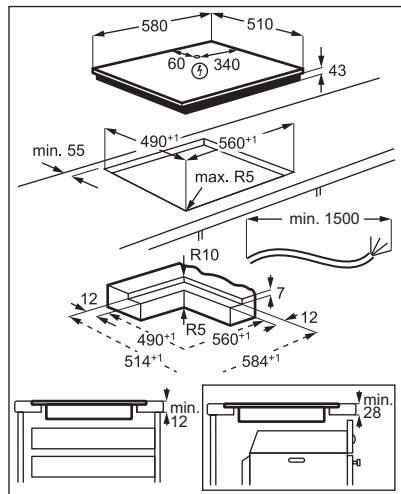
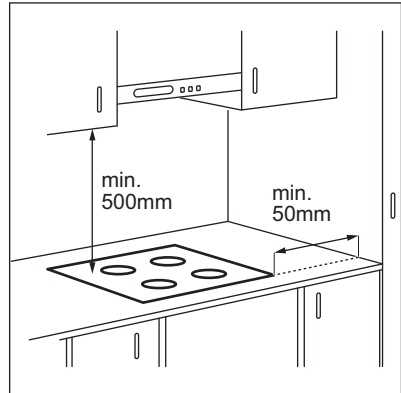

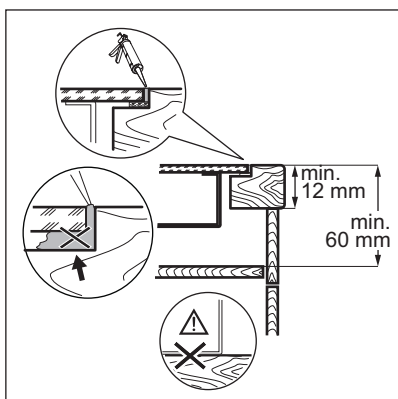
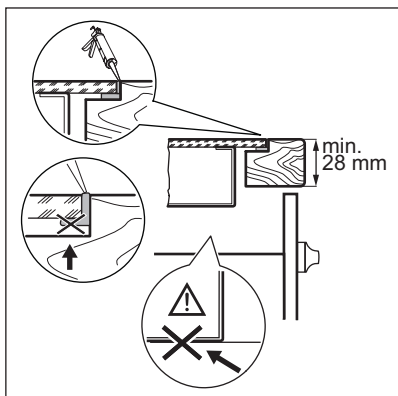

### 3.6 Zaščitna omarica

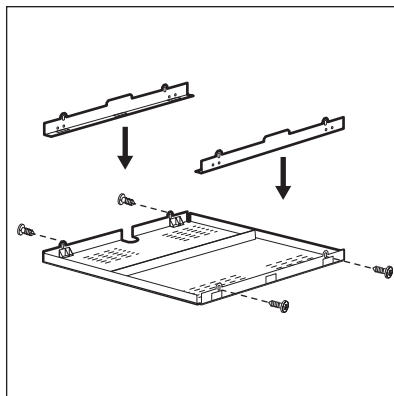

Če uporabljate zaščitno omarico (del dodatne opreme), zaščitno dno neposredno pod kuhalno ploščo ni potrebno. Zaščitna omarica v nekaterih državah morebiti ni na voljo. Obrnite se na servisno službo.



Zaščitne omarice ne morete uporabiti, če kuhalno ploščo namestite nad pečico.

## 4. OPIS IZDELKA

### 4.1 Postavitev kuhalne površine

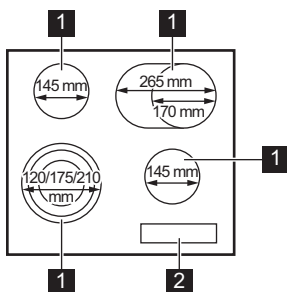

- 1** Kuhališče
- 2** Upravljalna plošča

## 4.2 Postavitev upravljalne plošče

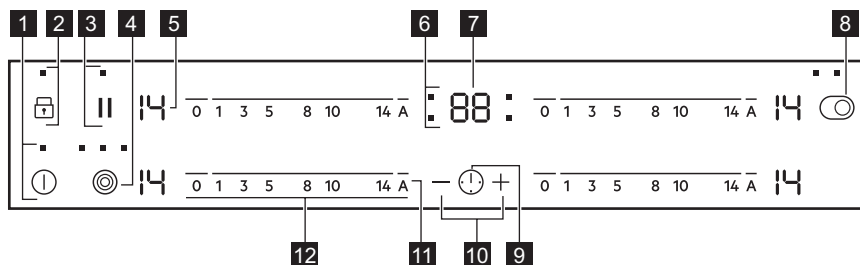

Napravo upravljajte s senzorskimi polji. Prikazovalniki, indikatorji in zvoki vas opozorijo na vklopljene funkcije.

Senzorsko polje	Funkcija	Opomba
1 ⓘ	Vklop/Izklop	Za vklop in izklop kuhalne plošče.
2 🔒	Ključavnica/ Varovalo za otroke	Za zaklepanje/odklepanje upravljalne plošče.
3	Premor	Za vklop in izklop funkcije.
4 🌀	-	Za vklop in izklop zunanega grelca.
5 -	Prikaz stopnje kuhanja	Za prikaz stopnje kuhanja.
6 -	Indikatorji programske ure kuhališč	Prikaz, za katero kuhališče ste nastavili čas.
7 -	Prikazovalnik programske ure	Za prikaz časa v minutah.
8 🌀	-	Za vklop in izklop zunanega grelca.
9 ⌚	-	Za izbiro kuhališča.
10 +, -	-	Za podaljšanje ali skrajšanje časa.
11 A	Samodejno segrevanje	Za vklop in izklop funkcije.
12 -	Upravljalna vrstica	Za nastavitev stopnje kuhanja.

## 4.3 Prikazovalniki stopnje kuhanja

Prikazovalnik	Opis
0	Kuhališče je izklopljeno.
1 - 14	Kuhališče deluje.
u	Deluje funkcija Premor.

Prikazovalnik	Opis
	Deluje funkcija Samodejno segrevanje.
+ številka	Prišlo je do okvare.
/  /	OptiHeat Control (3-koračni indikator akumulirane toplote) : nadaljevanje kuhanja/ohranjanje toplote/akumulirana toplota.
	Deluje funkcija Ključavnica/ Varovalo za otroke.
	Deluje funkcija Samodejni izklop.

## 5. VSAKODNEVNA UPORABA

### OPOZORILO!

Oglejte si poglavja o varnosti.

### 5.1 Vklp in izklop

Za vklop ali izklop kuhalne plošče za eno sekundo pritisnite .

### 5.2 Samodejni izklop

**Funkcija samodejno izklopi kuhalno ploščo, če:**

- So vsa kuhališča izklopljena.
- Ne nastavite stopnje kuhanja po vklopu kuhalne plošče.
- Ste nekaj polili ali položili na upravljalno ploščo za več kot 10 sekund (posodo, krpo itd.). Zaslíši se zvočni signal in kuhalna plošča se izklopi. Odstranite predmet ali očistite upravljalno ploščo.
- Ne izklopite kuhališča oziroma ne spremenite stopnje kuhanja. Po določenem času se prikaže in kuhalna plošča se izklopi.

**Razmerje med stopnjo kuhanja in časom, po katerem se kuhalna plošča izklopi:**

Stopnja kuhanja	Kuhalna plošča se izklopi po
1 - 3	6 urah
4 - 7	5 urah
8 - 9	4 urah

**Stopnja kuhanja**

**Kuhalna plošča se izklopi po**

10 - 14

1,5 ure

### 5.3 Stopnja kuhanja

Za nastavitve ali spremembo stopnje kuhanja:

Dotaknite se upravljalne vrstice na pravi stopnji kuhanja ali pa se s prstom pomikajte po upravljalni vrstici, dokler ne pridete do prave stopnje kuhanja.

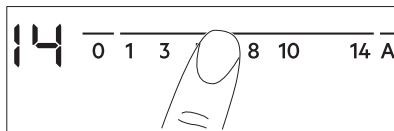

### 5.4 OptiHeat Control (3-koračni indikator akumulirane toplote)

#### OPOZORILO!

/ / Dokler indikator sveti, obstaja nevarnost opeklin zaradi akumulirane toplote.

Indikatorji zasvetijo, ko je kuhališče vroče. Prikazujejo stopnjo akumulirane toplote za kuhališča, ki jih trenutno uporabljate:

- nadaljevanje kuhanja,

- ohranitev toplote,

 - akumulirana toplota.

Indikator lahko zasveti tudi:

- za sosednja kuhališča, četudi jih ne uporabljate,
- ko vročo posodo postavite na hladno kuhališče,
- ko je kuhalna plošča izklopljena, vendar je kuhališče še vedno vroče.

Indikator ugasne, ko se kuhališče ohladi.

## 5.5 Vklp in izklop zunanjih grelcev

Kuhališče lahko ročno prilagodite dimenzijam posode.

Nastavite stopnjo kuhanja za kuhališče.

Izberite simbol, ki je namenjen kuhališču: 

.

**Za vklop zunanjega grelca:** dotaknite se simbola. Prikaže se indikator.

**Za vklop drugega grelca:** ponovno se dotaknite . Prikaže se naslednji indikator.

**Za izklop zunanjega grelca:** dotikajte se simbola, dokler indikator ne izgine.



Ko vklopite kuhališče, a ne vklopite zunanjega grelca, lahko lučka, ki izhaja iz kuhališča, pokrije zunanji grelec. To ne pomeni, da je zunanji grelec vklopljen.



Če želite preveriti, ali je grelec vklopljen, preverite indikator.

## 5.6 Samodejno segrevanje

S to funkcijo dosežete želeno stopnjo kuhanja v krajšem času. Ko je funkcija vklopljena, kuhališče na začetku deluje na najvišji stopnji kuhanja, nato pa nadaljuje z zeleno stopnjo kuhanja.



Za vklop funkcije mora biti kuhališče hladno.

**Za vklop funkcije za kuhališče:** dotaknite se **A** (zasveti ). Takoj se dotaknite zelene stopnje kuhanja. Po 3 sekundah zasveti .

**Za izklop funkcije:** spremenite stopnjo kuhanja.

## 5.7 Programska ura

### • Časovnik z odštevanjem ure

To funkcijo lahko uporabite za nastavitev dolžine posameznega postopka kuhanja.

Najprej nastavite stopnjo kuhanja za kuhališče, nato pa funkcijo.

**Za nastavitev kuhališča:** pritiskajte , dokler se ne prikaže indikator kuhališča.

**Za vklop funkcije:** dotaknite se **+** programske ure za nastavitev časa (00 - 99 minut). Ko začne indikator kuhališča utripati, se čas odšteva.

**Če želite videti preostali čas:** se dotaknite , da nastavite kuhališče. Indikator kuhališča začne utripati. Na prikazovalniku se prikaže preostali čas.

**Za spremembo časa:** se dotaknite , da nastavite kuhališče. Dotaknite se **+** ali **-**.

**Za izklop funkcije:** se dotaknite , da nastavite kuhališče, nato se dotaknite **-**. Preostali čas se odšteva do **00**. Indikator kuhališča ugasne.





Ko se odštevanje konča, se oglasi zvočni signal in utripata **00**. Kuhališče se izklopi.

**Če želite izklopiti zvok:** se dotaknite .

### • CountUp Timer

S to funkcijo lahko nadzorujete, kako dolgo deluje kuhališče.



**Za nastavitev kuhališča:** pritiskajte , dokler se ne prikaže indikator kuhališča.

**Za vklop funkcije:** dotaknite se **-** programske ure. Prikaže se . Ko začne utripati indikator kuhališča, se čas prišteva. Prikazovalnik preklaplja med  in štetim časom (minutami).

**Če želite preveriti čas delovanja kuhališča:**



se dotaknite , da nastavite kuhališče. Indikator kuhališča začne utripati. Prikazovalnik prikaže dolžino delovanja območja.



**Za izklop funkcije:** se dotaknete  in nato  ali . Indikator kuhališča ugasne.

• **Odštevalna ura**

To funkcijo lahko uporabite, ko je kuhalna plošča vklopljena in kuhališča ne delujejo. Prikazovalnik stopnje kuhanja prikazuje .

**Za vklop funkcije:** se dotaknete  in nato  ali  programske ure, da nastavite čas. Ko čas poteče, se oglasi zvočni signal in utripata 00.

**Če želite izklopiti zvok:** se dotaknete .





Funkcija ne vpliva na delovanje kuhališč.

## 5.8 Premor

Ta funkcija nastavi vsa vklopljena kuhališča na najnižjo nastavitev segrevanja.

Ko funkcija deluje, so vsi drugi simboli na upravljalni plošči zaklenjeni.



Funkcija ne zaustavi funkcij programske ure:

- 1. Za vklop funkcije:** pritisnite tipko  .  se prižge. Stopnja kuhanja je znižana na 1.
- 2. Za izklop funkcije:** pritisnite  .  
Kuhanja / hitrost ventilatorja.

## 5.9 Ključavnica

Upravljalno ploščo lahko zaklenete med delovanjem kuhališč. Zaklepanje preprečuje nehoteno spreminjanje stopnje kuhanja.

**Najprej nastavite stopnjo kuhanja.**

**Za vklop funkcije:** dotaknite se . Za štiri sekunde zasveti . Programska ura ostane vklopljena.





**Za izklop funkcije:** dotaknite se . Vklopi se predhodna stopnja kuhanja.







Ko izklopite kuhavno ploščo, izklopite tudi to funkcijo.



## 5.10 Varovalo za otroke

Funkcija preprečuje nehoten vklop kuhalne plošče.

**Za vklop funkcije:** kuhavno ploščo vklopite z dotikom polja . Ne nastavite nobene stopnje kuhanja. Štiri sekunde pritisnite . Zasveti . Kuhavno ploščo izklopite z dotikom polja .





**Za izklop funkcije:** kuhavno ploščo vklopite z dotikom polja . Ne nastavite nobene stopnje kuhanja. Štiri sekunde pritisnite . Zasveti . Kuhavno ploščo izklopite z dotikom polja .



**Za izklop funkcije samo za en čas**

**kuhanja:** kuhavno ploščo vklopite s . Zasveti . Za štiri sekunde se dotaknete .

**V 10 sekundah nastavite stopnjo kuhanja.** Kuhavno ploščo lahko uporabljate. Ko kuhavno ploščo izklopite z dotikom polja , se funkcija ponovno vklopi.

## 5.11 OffSound Control (Izklop in vklop zvokov)

Izklopite kuhavno ploščo. Za tri sekunde se dotaknete . Zaslon se vklopi in izklopi. Za tri sekunde se dotaknete . Prikaže se  ali . Dotaknite se  programske ure, da izberete nekaj od naslednjega:

-  - zvoki so izklopljeni.
  -  - zvoki so vklopljeni.
- Če želite potrditi svoj izbor, počakajte, da se kuhavno ploščo samodejno izklopi.

Ko je funkcija nastavljena na , lahko zvok slišite samo v naslednjih primerih:

- ko se dotaknete ,
- ko se izklopi Odštevalna ura,
- ko se izklopi Časovnik z odštevanjem ure,
- ko postavite kaj na upravljalno ploščo.

## 6. NAMIGI IN NASVETI

### OPOZORILO!

Oglejte si poglavja o varnosti.

### 6.1 Posoda

- Dno posode mora biti čim bolj deblo in ravno.
- Dno posode mora biti čisto in suho, preden jo postavite na kuhalno ploščo.
- Če želite preprečiti praske, ne drsajte ali drgnite s posodo po steklo-keramični plošči.



Posoda iz emajliranega jekla in z aluminijastim ali bakrenim dnom lahko na steklo-keramični plošči pusti barvno sled.

### 6.2 Öko Timer (Eko programska ura)

Za varčevanje z energijo se grelnik kuhališča izklopi prej, kot se oglasi programska ura. Razlika v času delovanja je odvisna od ravni stopnje kuhanja in trajanja kuhanja.

### 6.3 Primeri kuhanja



Podatki v razpredelnici so samo za primer.

Nastavitev segrevanja	Uporabite za:	Čas (min.)	Namigi
 - 1	Kuhana živila ohranite topla.	po potrebi	Posodo pokrijte s pokrovom.
1 - 3	Holandska omaka, topljenje: maslo, čokolada, želatina.	5 - 25	Občasno premešajte.
2 - 3	Strjevanje: puhaste omlete, pečena jajca.	10 - 40	Kuhajte pokrito.
3 - 5	Počasno kuhanje riža in mlečnih jedi, pogrevanje pripravljenih jedi.	25 - 50	Vode dodajte vsaj dvakrat toliko, kot je riža, mlečne jedi na polovici postopka premešajte.
5 - 7	Kuhajte zelenjavo, ribe in meso na pari.	20 - 45	Dodajte nekaj žlic vode. Med postopkom preverite količino vode.
7 - 9	Skuhajte krompir in drugo zelenjavo na pari.	20 - 60	Pokrijte dno posode z 1–2 cm vode. Med postopkom preverite raven vode. Pokrov naj bo na posodi.
7 - 9	Kuhanje večje količine hrane, enolončnice in juhe.	60 - 150	Do 3 l tekočine s sestavinami.
9 - 12	Lahko cvrtje: zrezek, telečji cordon bleu, zarebrnice, polpete, klobase, jetra, prežganje, jajca, palačinke, krofi.	po potrebi	Po potrebi obrnite.
12 - 13	Težko cvrtje, praženi krompir - Rösti, ledveni zrezki, zrezki.	5 - 15	Po potrebi obrnite.
14	Vrenje vode, kuhanje testenin, pečenje mesa (golaž, dušena pečenka), cvrtje krompirja.		

## 7. VZDRŽEVANJE IN ČIŠČENJE

### OPOZORILO!

Oglejte si poglavja o varnosti.

### 7.1 Splošne informacije

- Po vsaki uporabi štedilnik očistite.
- Vedno uporabljajte posodo s čistim dnom.
- Praske ali temni madeži na površini ne vplivajo na delovanje plošče.
- Uporabite posebno čistilno sredstvo za površine kuhalnih plošč.
- Uporabite posebno strgalo za steklo.

### 7.2 Čiščenje kuhalne plošče

- **Takoj odstranite:** stopljeno plastiko, plastično folijo, sol, sladkor in živila s

sladkorjem, sicer lahko umazanija poškoduje kuhalno ploščo. Pazite na opekline. Posebno strgalo postavite pod ostrim kotom na stekleno površino in z rezilom potegnite po površini.

- **Odstranite, ko je kuhalna plošča dovolj hladna:** obročki vodnega kamna, vodni obročki, maščobni madeži, bleščeče kovinsko obarvanje. Ploščo očistite z vlažno krpo in čistilnim sredstvom, ki ni grobo. Po čiščenju ploščo osušite z mehko krpo.
- **Odstranite bleščeče kovinsko obarvanje:** uporabite raztopino vode s kisom in očistite stekleno površino s krpo.







## 8. ODPRAVLJANJE TEŽAV

### OPOZORILO!

Oglejte si poglavja o varnosti.

### 8.1 Kaj storite v primeru ...

Težava	Možni vzrok	Rešitev
Kuhalne plošče ni mogoče vklopiti ali je uporabljati.	Kuhalna plošča ni priključena na električno napajanje ali je priključena nepravilno.	Preverite, ali je kuhalna plošča pravilno priključena na električno napajanje.
	Pregorela je varovalka.	Prepričajte se, če ni morda vzrok za okvaro varovalka. Če varovalka večkrat zapored pregori, se obrnite na usposobljenega električarja.
	10 sekund niste nastavili stopnje segrevanja.	Kuhalno ploščo ponovno vklopite in v manj kot 10 sekundah nastavite segrevanje.
	Sočasno ste se dotaknili 2 ali več senzorskih polj.	Dotaknite se samo enega senzorskega polja.
	Premor deluje.	Oglejte si "Prekinitev".
	Na nadzorni plošči je voda ali mastni madeži.	Očistite nadzorno ploščo.

Težava	Možni vzrok	Rešitev
Slišite lahko neprekinjeno piskanje.	Električna povezava je nepravilna.	Kuhalno ploščo izključite iz električnega omrežja. Obrnite se na usposobljenega električarja, da preveri namestitvev.
Zasliši se zvočni signal in kuhalna plošča se izključi. Zasliši se zvočni signal, ko se kuhalna plošča izključi.	Na senzorska polja ste odložili eno ali več stvari.	Odstranite predmet s senzorskih polj.
Kuhalna plošča se izključi.	Senzorsko polje  ste z nečim prekrili.	Odstranite predmet s senzorskega polja.
Indikator akumulirane toplote ne zasveti.	Kuhališče ni vroče, ker je bilo vklopljeno samo kratek čas, ali pa je poskodovano tipalo.	Če je bilo kuhališče vključeno dovolj dolgo, da bi moralo biti vroče, se posvetujte s pooblaščenim servisnim centrom.
Samodejno segrevanje se ne vklopi.	Nastavljena je najvišja moč segrevanja.  Kuhališče je vroče.	Najvišja nastavitev moči segrevanja ima enako moč kot funkcija.  Pustite, da se kuhališče dovolj ohladi.
 Na več območjih je temno področje.	Povsem normalno je, da je na več območjih temno področje.	
Upravljalna plošča se segreje na dotik.	Posoda je prevelika ali ste jo postavili preblizu upravljalne plošče.	Večjo posodo postavite na zadnje kuhališče, če je možno.
Ob dotiku senzorskih polj na plošči ni zvoka.	Zvočni signali so izklopljeni.	Vklopite zvočni signal. Oglejte si »Vsakodnevna uporaba«.
 se prižge.	Deluje Varovalo za otroke ali Ključavnica.	Oglejte si poglavje »Vsakodnevna uporaba«.
 in prikaže se številka.	Na kuhalni plošči je napaka.	Izklopite kuhalno ploščo in jo po 30 sekundah ponovno vklopite. Če  znova zasveti, kuhalno ploščo izključite iz električnega omrežja. Po 30 sekundah kuhalno ploščo ponovno priključite. Če se težava nadaljuje, se obrnite na pooblaščen servisni center.
 se prižge.	Manjka druga faza električnega napajanja.	Preverite, ali je kuhalna plošča pravilno priključena na električno napajanje. Odstranite varovalko, počakajte minuto in varovalko ponovno vstavite.

## 8.2 Če ne najdete rešitve ...

Če težave ne morete razrešiti sami, se obrnite na prodajalca ali pooblaščen servisni center. Navedite podatke s ploščice za tehnične navedbe. Navedite tudi trimesčno črkovno kodo za steklokeramično ploščo (v vogalu steklene površine) in sporočilo o

napaki, ki se prikaže. Poskrbite za pravilno upravljanje kuhalne plošče. V nasprotnem primeru servisiranje s strani serviserja ali prodajalca ne bo brezplačno, tudi v času garancijske dobe. Informacije o garancijskem obdobju in pooblaščenih servisnih centrih so navedene v garancijski knjižici.

## 9. TEHNIČNI PODATKI

### 9.1 Ploščica za tehnične navedbe

Model HK654070IB  
Vrsta 60 HAD 56 AO

Ser. št. ....  
AEG

Številka izdelka (PNC) 949 492 638 00  
220 - 240 V / 400 V 2N, 50 - 60 Hz  
Izdelano v: , Romuniji  
7.1 kW



### 9.2 Specifikacije kuhališč

Kuhališče	Nazivna moč (Najvišja nastavitve segrevanja) [W]	Premer kuhališča [mm]
Levo spredaj	2300	120 / 175 / 210
Levo zadaj	1200	145
Desno spredaj	1200	145
Desno zadaj	1500 / 2400	170 / 265

Za optimalne rezultate kuhanja uporabljajte kuhinjsko posodo, ki ni večja od premera kuhališča.

## 10. ENERGIJSKA UČINKOVITOST

### 10.1 Podatki o izdelku

Identifikacija modela	HK654070IB	
Vrsta kuhalne plošče	Vgrajena kuhalna plošča	
Število kuhališč	4	
Tehnologija segrevanja	Električni grelec	
Premer krožnih kuhališč (Ø)	Levo spredaj	21.0 cm
	Levo zadaj	14.5 cm
	Desno spredaj	14.5 cm
Dolžina (d) in širina (š) nekrožnega kuhališča	Desno zadaj	d 26.5 cm š 17.0 cm
Poraba energije na kuhališče (EC electric cooking)	Levo spredaj	194.9 Wh/kg
	Levo zadaj	188.0 Wh/kg
	Desno spredaj	188.0 Wh/kg
	Desno zadaj	191.6 Wh/kg
Poraba energije kuhalne plošče (EC electric hob)	190.6 Wh/kg	

IEC / EN 60350-2 – Gospodinjski električni kuhalni aparati – 2. del: Kuhalne plošče – Metode za merjenje funkcionalnosti.

## 10.2 Varčna

Energijo lahko prihranite med vsakodnevnim kuhanjem, če upoštevate spodnje nasvete.

- Segrejte le toliko vode, kot jo potrebujete.
- Posodo po možnosti pokrijte s pokrovkami.

- Pred vklopom kuhališča nanj postavite posodo.
- Dno posode mora imeti enak premer kot kuhališče.
- Na manjša kuhališča postavite manjšo posodo.
- Posodo postavite neposredno na sredino kuhališča.
- Uporabite akumulirano toploto, da ohranite hrano toplo ali da jo stopite.

## 11. SKRB ZA OKOLJE

Reciklirajte materiale, ki jih označuje simbol . Embalažo odložite v ustrezne zabojnike za reciklažo. Pomagajte zaščititi okolje in zdravje ljudi ter reciklirati odpadke električnih in elektronskih naprav. Naprav, označenih s

simbolom , ne odstranjajte z gospodinjskimi odpadki. Izdelek vrnite na krajevno zbirališče za recikliranje ali se obrnite na občinski urad.

## ДЛЯ ВІДМІННИХ РЕЗУЛЬТАТІВ

Дякуємо, що вибрали цей виріб AEG. Ми створили його для бездоганної роботи протягом багатьох років, за інноваційними технологіями, які допомагають робити життя простішим — такі властивості можна й не знайти у звичайних приладах.

Приділіть декілька хвилин, щоби прочитати відомості, які допоможуть використовувати його максимально ефективно.

**Відвідайте наш веб-сайт, щоб:**



Отримати поради з використання, брошури, інструкції з усунення несправностей, інформацію щодо сервісу та ремонту:

**[www.aeg.com/support](http://www.aeg.com/support)**



Зареєструвати свій продукт для кращого обслуговування:

**[www.registeraeg.com](http://www.registeraeg.com)**



Придбати аксесуари, витратні матеріали й оригінальні запчастини для вашого приладу:

**[www.aeg.com/shop](http://www.aeg.com/shop)**

## ДОПОМОГА КЛІЄНТАМ ТА ОБСЛУГОВУВАННЯ

Використовуйте лише оригінальні запасні частини.

Звертаючись до нашого авторизованого сервісного центру, необхідно мати таку інформацію: модель, номер виробу, серійний номер.

Інформацію можна знайти на таблиці з технічними даними.

 Попередження / Важлива інформація про безпеку

 Загальна інформація та рекомендації

 Інформація щодо захисту навколишнього середовища

Може змінитися без оповіщення.

## ЗМІСТ

1. ІНФОРМАЦІЯ З ТЕХНІКИ БЕЗПЕКИ.....	239
2. ІНСТРУКЦІЇ З ТЕХНІКИ БЕЗПЕКИ.....	242
3. ВСТАНОВЛЕННЯ.....	244
4. ОПИС ВИРОБУ.....	246
5. ЩОДЕННЕ ВИКОРИСТАННЯ.....	248
6. ПОРАДИ І РЕКОМЕНДАЦІЇ.....	251
7. ДОГЛЯД І ОЧИЩЕННЯ.....	252
8. УСУНЕННЯ ПРОБЛЕМ.....	252
9. ТЕХНІЧНІ ДАНІ.....	254
10. ЕНЕРГОЕФЕКТИВНІСТЬ.....	255
11. ОХОРОНА ДОВКІЛЛЯ.....	255

## 1. ІНФОРМАЦІЯ З ТЕХНІКИ БЕЗПЕКИ

Перед установкою та експлуатацією приладу слід уважно прочитати інструкцію користувача. Виробник не несе відповідальності за травми або збитки через неправильне

встановлення або використання. Інструкції з експлуатації слід зберігати в безпечному і доступному місці з метою користування в майбутньому.

## **1.1 Безпека дітей і вразливих осіб**

- Діти від 8 років та особи з обмеженими фізичними, сенсорними або психічними можливостями чи недостатнім досвідом і знаннями можуть користуватися цим приладом лише під наглядом, або за умови попереднього отримання інструкцій з безпечного користування приладом та розуміння пов'язаних з цим ризиків. Діти до 8 років та особи з важкою та комплексною непрацездатністю можуть перебувати поблизу приладу лише за умови, якщо знаходяться під безперервним спостереженням.
- Слідкуйте за тим, аби діти не бавилися із цим приладом.
- Тримайте усі пакувальні матеріали подалі від дітей та утилізуйте їх належним чином.
- **ПОПЕРЕДЖЕННЯ!** Прилад і його відкриті поверхні нагріваються під час використання. Не допускайте дітей та домашніх тварин до приладу під час його використання та охолодження.
- Якщо прилад оснащено засобами захисту від доступу дітей, їх необхідно активувати.
- Чищення або обслуговування приладу дітьми дозволяється лише під наглядом.

## **1.2 Загальна безпека**

- Цей прилад призначено виключно для приготування їжі.
- Цей прилад призначений для використання в домашніх умовах у приміщенні.
- Цей прилад можна використовувати в офісах, готельних номерах, напів-готелях, приміщеннях для фермерського туризму та інших подібних приміщеннях, де застосування цього приладу не перевищує (середній) рівень побутового користування.



- **ПОПЕРЕДЖЕННЯ:** Прилад і його відкриті поверхні нагріваються під час використання. Необхідно поводитись обережно, щоб не торкатися нагрівальних елементів.
- **ПОПЕРЕДЖЕННЯ:** Готування без нагляду на варильній поверхні з використанням жиру чи олії може спричинити пожежу.
- Ніколи не використовуйте воду для гасіння вогню під час готування. Вимкніть прилад і накрийте полум'я, наприклад, протипожежним покривалом або кришкою.
- **ПОПЕРЕДЖЕННЯ:** Прилад не повинен бути підключеним через зовнішній перемикач, наприклад таймер, або підключений до мережі, що регулярно вмикається та вимикається службовим пристроєм.
- **ОБЕРЕЖНО:** Необхідно стежити за процесом готування. Необхідно безперервно стежити за короткотривалим процесом готування.
- **ПОПЕРЕДЖЕННЯ:** Небезпека займання: Не зберігайте речі на поверхнях для готування.
- Не можна класти на прилад металеві предмети, наприклад, ножі, виделки, ложки та кришки, оскільки вони можуть нагрітись.
- Не користуйтеся приладом, доки його не буде встановлено у вбудовану конструкцію.
- Не використовуйте пароочищувач для очищення приладу.
- Якщо склокерамічна/скляна поверхня трісне, вимкніть прилад та від'єднайте його від мережі живлення. Якщо прилад підключено до мережі живлення безпосередньо через розподільну коробку, вийміть запобіжник, щоб відключити прилад від джерела живлення. У будь-якому випадку, зверніться до авторизованого сервісного центру.
- Задля уникнення небезпеки в разі пошкодження електричного кабелю його заміну має здійснювати

виробник, представник авторизованого сервісного центру або інша кваліфікована особа.

- **ПОПЕРЕДЖЕННЯ:** Використовуйте лише запобіжники варильної поверхні, розроблені виробником пристрою для приготування, визнані придатними до використання відповідно до інструкцій із експлуатації від виробника або вбудовані у пристрій. Використання неналежних запобіжників може призвести до нещасних випадків.

## 2. ІНСТРУКЦІЇ З ТЕХНІКИ БЕЗПЕКИ

### 2.1 Встановлення

#### ПОПЕРЕДЖЕННЯ!

Встановлювати цей прилад повинен лише кваліфікований фахівець.

#### ПОПЕРЕДЖЕННЯ!

Існує ризик травмування або пошкодження приладу.

- Повністю зніміть упаковку.
- Не встановлюйте й не використовуйте пошкоджений прилад.
- Дотримуйтеся інструкції зі встановлення, що постачаються разом із приладом.
- Дотримуйтеся вимог щодо мінімальної відстані до інших приладів чи предметів.
- Будьте обережні під час переміщення приладу, оскільки він важкий. Використовуйте захисні рукавички та взуття, що постачається в комплекті.
- Захистіть зрізані сторони камери за допомогою ущільнювального матеріалу, щоб запобігти проникненню вологи, яка викликає набухання.
- Захистіть дно приладу від пари та вологи.
- Не встановлюйте прилад біля дверей або під вікном. Це допоможе запобігти падінню гарячого посуду з приладу під час відчинення дверей чи вікна.
- У разі встановлення приладу над шухлядами переконайтеся у наявності достатнього простору для циркуляції

повітря між дном приладу та верхньою шухлядою.

- Дно приладу може нагріватися. Установіть під приладом розділювальну панель з фанери, матеріалу для виготовлення кухонних каркасів або інших незаймистих матеріалів, щоб унеможливити доступ до дна.
- Розділювальна панель повинна повністю покривати зону під варильною поверхнею.

### 2.2 Під'єднання до електромережі

#### ПОПЕРЕДЖЕННЯ!

Існує ризик займання та ураження електричним струмом.

- Усі електричні з'єднання мають виконуватися кваліфікованим електриком.
- Прилад повинен бути заземлений.
- Перш ніж виконувати будь-які операції, переконайтеся, що прилад від'єднано від електромережі.
- Переконайтеся в тому, що параметри на таблиці з технічними даними сумісні з електричними параметрами електроживлення від мережі.
- Переконайтеся, що прилад встановлено правильно. Незакріплений або невідповідний кабель живлення або штепсель (якщо є) можуть призвести до нагрівання роз'ємів.
- Використовуйте відповідний кабель живлення.
- Не допускайте заплутування кабелю живлення.

- Переконайтеся, що встановлено захист від ураження електричним струмом.
- Використовуйте на кабелі кабельний затискач.
- Під час підключення приладу до розетки переконайтеся, що кабель живлення або штепсель (якщо є) не торкаються гарячого приладу або посуду.
- Не використовуйте розгалужувачі, перехідники й подовжувачі.
- Стежте за тим, щоби не пошкодити штепсельну вилку (якщо є) або кабель живлення. Для заміни пошкодженого кабелю треба звернутися до нашого авторизованого сервісного центру або до електрика.
- Елементи захисту від ураження електричним струмом та ізоляція мають бути закріплені так, аби їх не можна було зняти без спеціального інструмента.
- Вставляйте штепсельну вилку в розетку електроживлення лише після закінчення установки. Переконайтеся, що після установки є вільний доступ до розетки електроживлення.
- Не вставляйте вилку в розетку, яка ненадійно закріплена.
- Не тягніть за кабель живлення, щоб відключити прилад з мережі. Завжди вимикайте, витягаючи штепсельну вилку.
- Використовуйте лише належні ізолюючі пристрої, а саме: лінійні роз'єднувачі, запобіжники (гвинтові запобіжники слід викрутити з патрона), реле захисту від замикання на землю та контактори.
- Електрообладнання має бути оснащеним ізолюючим пристроєм для повного відключення від електромережі. Зазор між контактами ізолюючого пристрою має становити не менше 3 мм.

### 2.3 Користування

#### ПОПЕРЕДЖЕННЯ!

Існує небезпека травмування, опіків і ураження електричним струмом.

- Не змінюйте технічні специфікації цього приладу.

- Перед першим використанням зніміть всю упаковку, маркування та захисну плівку (якщо застосовно).
- Переконайтеся в тому, що вентиляційні отвори не заблоковано.
- Під час роботи приладу не залишайте його без нагляду.
- Вимикайте зону готування після кожного використання.
- Не кладіть столові прибори або кришки каструль на конфорки. Вони можуть нагрітися.
- Не працюйте з приладом, якщо ваші руки мокрі або якщо він контактує з водою.
- Не використовуйте прилад як робочу поверхню або як поверхню для зберігання речей.
- Якщо на поверхні приладу з'явилися тріщини, негайно від'єднайте його від електромережі. Це дозволить запобігти враженню електричним струмом.
- Коли ви кладете продукти в гарячу олію, вона може бризкати.

#### ПОПЕРЕДЖЕННЯ!

Існує небезпека пожежі та опіків

- При нагріванні жирів і олії можливе вивільнення легкозаймистих парів. Готуючи з використанням жирів та олії, тримайте їх осторонь від відкритого вогню або гарячих предметів.
- У результаті вивільнення парів при нагріванні жирів та олії до дуже високої температури можливе їх самозаймання.
- Повторне використання олії, що містить залишки їжі, може спричинити пожежу за температури нижче тієї, при якій ця олія застосовувалася при першому приготуванні їжі.
- Не кладіть усередину приладу, поряд із ним або на нього легкозаймисті речовини чи предмети, змочені в легкозаймистих речовинах.

#### ПОПЕРЕДЖЕННЯ!

Існує ризик пошкодження приладу.

- Не тримайте гарячий посуд на панелі керування.
- Не кладіть кришку гарячої каструлі на скляну варильну поверхню.

- Не допускайте, щоб посуд грівся, коли в ньому немає рідини.
- Будьте обережні, щоб не допускати падіння предметів чи посуду на прилад. Поверхня може бути пошкоджена.
- Не вмикайте зони варіння, якщо посуд порожній або відсутній.
- Не кладіть алюмінієву фольгу на прилад.
- Кухонний посуд із чавуну, алюмінію або з пошкодженим дном може подрятати скло/склокераміку. Завжди піднімайте ці предмети, коли потрібно їх перемістити на варильній поверхні.

## 2.4 Догляд і очищення

- Регулярно очищуйте прилад, щоб запобігти пошкодженню матеріалу поверхні.
- Перед чищення вимкніть прилад і дайте йому охолонути.
- Не застосовуйте водянй розпилювачі або пару для чищення.
- Протріть прилад вологою м'якою ганчіркою. Застосовуйте лише нейтральні миючі засоби. Не використовуйте абразивні засоби, жорсткі серветки для очищення, розчинники або металеві предмети.

## 2.5 Сервіс

- Для ремонту приладу звертайтеся до авторизованого сервісного центру.

- Використовуйте лише оригінальні запасні частини.
- Стосовно ламп всередині цього виробу та запасних ламп, що продаються окремо: Ці лампи призначені для використання у побутових приладах з екстремальними фізичними умовами, такими як температура, вібрація, вологість, або призначені для надання інформації про стан роботи приладу. Вони не призначені для використання з іншою метою та не придатні для освітлення побутових приміщень.

## 2.6 Утилізація

### ПОПЕРЕДЖЕННЯ!

Існує небезпека задушення.

- По інформацію з належної утилізації приладу звертайтеся до місцевих органів влади.
- Від'єднайте прилад від електромережі.
- Відріжте кабель електричного живлення близько до приладу та утилізуйте його.

Цей продукт по вмісту небезпечних речовин відповідає вимогам Технічного регламенту обмеження використання деяких небезпечних речовин в електричному та електронному обладнанні (постанова Кабінету Міністрів України №139 від 10 березня 2017р.)

# 3. ВСТАНОВЛЕННЯ

### ПОПЕРЕДЖЕННЯ!

Див. розділи з інформацією щодо техніки безпеки.

## 3.1 Перед встановленням

Перш ніж встановлювати варильну поверхню, запишіть наступну інформацію з таблички з технічними даними. Ця табличка розташована внизу варильної поверхні.

Серійний номер .....

## 3.2 Вбудовані варильні поверхні

Експлуатувати вбудовані варильні поверхні можна лише після правильного вбудовування у шафки та робочі поверхні, які підходять для цього і відповідають нормам.

## 3.3 З'єднувальний кабель

- Варильну поверхню оснащено кабелем підключення 13 А.
- Щоби замінити пошкоджений кабель живлення, використовуйте кабель типу: H05V2V2-F, яке витримує температуру 90 °С або вище. Зверніться до

авторизованого сервісного центру.  
З'єднувальний кабель має замінюватися лише кваліфікованим електриком.

### 3.4 Приєднання ущільнювача — Вбудоване встановлення

1. Очистіть жолоби на робочій поверхні.
2. Розріжте 3x10 мм ущільнювальну стрічку, що постачається в комплекті, на чотири частини. Стрічки повинні мати таку саму довжину, що й жолоби.
3. Розріжте кінці стрічок під кутом 45°. Вони повинні точно прилягати до кутів жолобів.
4. Прикріпіть стрічки до жолобів. Не розтягуйте стрічки. На накладайте кінці стрічок один на один.

Після збирання варильної поверхні ущільніть проміжок між склокерамічною поверхнею та робочою поверхнею силіконом. Впевніться, що силікон не потрапляє під склокераміку.

### 3.5 Збирання

Якщо варильна поверхня встановлюється під витяжкою, див. інструкції з монтажу витяжки, щоб дізнатися мінімальну відстань між приладами.

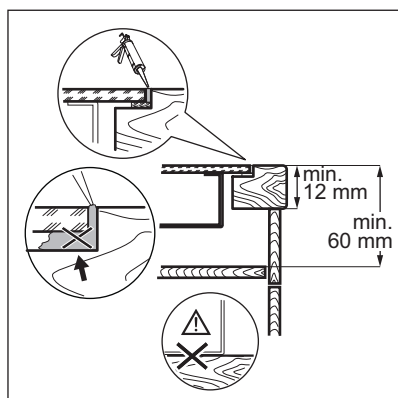
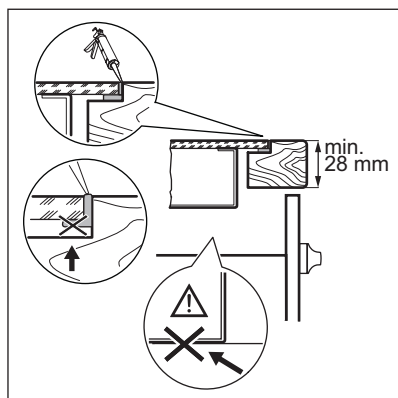
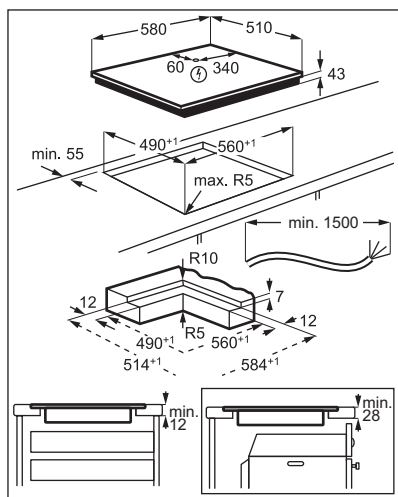
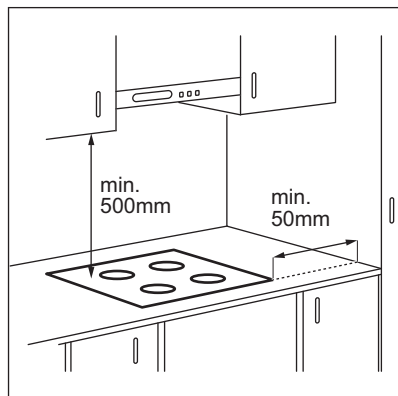

### 3.6 Захисний короб

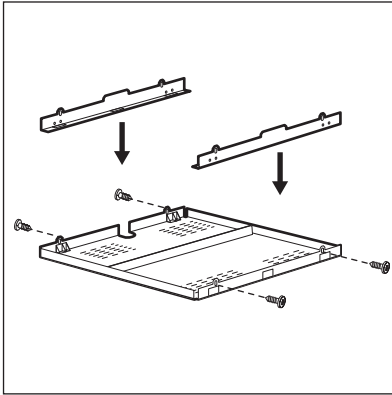

Якщо використовується захисний короб (додатковий аксесуар), захисна підкладка безпосередньо під варильною поверхнею не потрібна. Захисний короб може бути недоступний в деяких країнах. Зверніться до сервісного центру.



Не слід використовувати захисний короб при встановленні варильної поверхні над духовою шафою.

## 4. ОПИС ВИРОБУ

### 4.1 Оснащення варильної поверхні

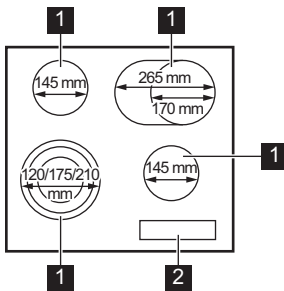



- 1 Зона готування
- 2 Панель керування

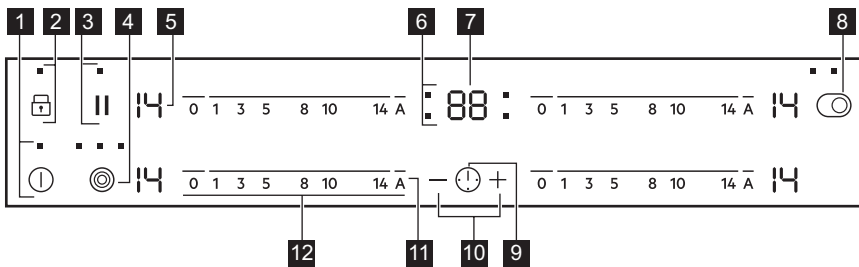





### 4.2 Структура панелі керування



Керування приладом здійснюється за допомогою сенсорних кнопок. Символи на дисплеї, індикатори та звукові сигнали вказують на активовані функції.

Сенсорна кнопка	Функція	Коментар
1 	Увімк. / Вимк.	Увімкнення та вимкнення варильної поверхні.
2 	Блокування / Захист від доступу дітей	Блокування та розблокування панелі керування.
3 	Пауза	Увімкнення та вимкнення функції.
4 	-	Увімкнення й вимкнення зовнішнього кільця.
5 -	Дисплей установленого ступеня нагрівання	Відображення встановленого ступеня нагрівання.
6 -	Індикатори таймера зон нагрівання	Показує, для якої зони встановлюється час.
7 -	Дисплей таймера	Показує час у хвилинах.
8 	-	Увімкнення й вимкнення зовнішнього кільця.
9 	-	Вибір зони нагрівання.
10 	-	Збільшення або зменшення тривалості.
11 	Автоматичний розігрів	Увімкнення та вимкнення функції.
12 -	Сектор керування	Установлення ступеня нагрівання.

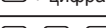
### 4.3 Відображення ступеня нагріву

Дисплей	Опис
	Зону нагрівання вимкнено.
	Зона нагрівання працює.
	Працює Пауза.
	Працює Автоматичний розігрів.
	Виникла несправність.
	OptiHeat Control (3-ступеневий індикатор залишкового тепла): продовження готування / підтримання страви теплою / залишкове тепло.
	Працює Блокування / Захист від доступу дітей.
	Працює Автоматичне вимикання.

## 5. ЩОДЕННЕ ВИКОРИСТАННЯ

### ПОПЕРЕДЖЕННЯ!

Див. розділи з інформацією щодо техніки безпеки.

### 5.1 Увімкнення та вимкнення

Торкніться  і утримуйте впродовж 1 секунди, щоб увімкнути або вимкнути варильну поверхню.

### 5.2 Автоматичне вимикання

**Функція автоматично вимикає варильну поверхню в разі, якщо:**

- усі зони нагрівання вимкнені,
- після увімкнення варильної поверхні ви не налаштували ступінь нагріву,
- ви вилили або поклали щось на панель керування більш, ніж на 10 секунд (каструлю, ганчірку тощо). Варильна панель вимикається після звукового сигналу. Приберіть сторонній предмет або очистіть панель керування.
- ви не вимикаєте зону нагрівання й не змінюєте ступінь нагрівання. Через певний час починає світитися індикатор , після чого варильна поверхня вимикається.

**Співвідношення між ступенем нагрівання та часом, після якого вимикається варильна поверхня:**

Рівень нагрівання	Варильна поверхня вимикається через
 1 - 3	6 години
4 - 7	5 години
8 - 9	4 години
10 - 14	1,5 години

### 5.3 Ступінь нагріву

Налаштування або змінення ступеня нагріву:

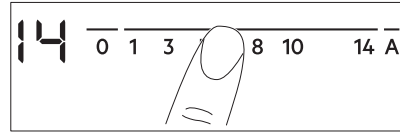

Торкніться панелі керування на належному рівні нагріву або переміщайте палець

вздовж панелі керування, доки не буде вибрано належний ступінь нагріву.





### 5.4 OptiHeat Control (3-ступеневий індикатор залишкового тепла)

#### ПОПЕРЕДЖЕННЯ!

 /  /  Поки світиться індикатор, залишається ризик отримання опіків від залишкового тепла.

Індикатори з'являються, коли зона нагрівання гаряча. Вони показують рівень залишкового тепла в зонах нагрівання, які використовуються в даний час:

-  - продовжити готування,
-  - підтримання теплим,
-  - залишкове тепло.



Також може з'явитися індикатор:

- для сусідніх зон нагрівання, навіть якщо ви їх не використовуєте,
- коли посуд стоїть на холодній зоні нагрівання,
- коли варильна поверхня вимкнена, але зона нагрівання ще гаряча.

Індикатор зникає, коли зона нагрівання охолоне.

### 5.5 Увімкнення та вимкнення зовнішніх кілець

Ви можете вручну налаштувати варильну поверхню відповідно до розмірів посуду.

Встановіть ступінь нагрівання для зони нагрівання. Виберіть символ, призначений для зони готування:  .

**Щоб увімкнути зовнішнє кільце,** торкніться символу. З'явиться індикатор.



**Щоб увімкнути інше кільце**, торкніться  ще раз. З'явиться наступний індикатор.

**Щоб вимкнути зовнішнє кільце**, торкніться та утримуйте символ, доки індикатор не зникне.





Коли ви активуєте зону готування, але не активуєте зовнішнє кільце, світло, що виходить із зони, може покривати зовнішнє кільце. Це не означає, що зовнішнє кільце активовано. Щоб перевірити, чи кільце активовано, перевірте індикатор.

## 5.6 Автоматичний розігрів

Щоб швидше досягти потрібного ступеня нагрівання, використовуйте цю функцію. Коли цю функцію ввімкнено, зона приготування спочатку використовується з найвищим ступенем нагрівання, а потім готування продовжується з бажаним ступенем нагрівання.



Щоб увімкнути цю функцію, зона нагрівання повинна бути холодною.

**Щоб увімкнути функцію для зони нагрівання:** торкніться **A** (на дисплеї з'явиться ). Одразу торкніться кнопки необхідного ступеня нагрівання. Через 3 секунди  засвітиться.

**Щоб вимкнути функцію:** змініть ступінь нагріву.

## 5.7 Таймер

• **Таймер зворотного відліку часу**  
За допомогою цієї функції можна встановити тривалість одного сеансу готування.

Спочатку встановіть ступінь нагріву для зони нагрівання, а потім налаштуйте функцію.

**Вибір зони нагрівання:** торкніться  декілька разів, доки не з'явиться індикатор зони нагрівання.

**Для активації функції:** торкніться **+** на таймері для встановлення часу (00–99 хвилин). Коли індикатор зони нагрівання починає блимати, відбувається зворотний відлік часу.

**Щоб дізнатися, скільки часу**

**залишилося:** торкніться  для вибору зони нагрівання. Індикатор зони нагрівання почне блимати. На дисплеї відобразиться час, що залишився.

**Щоб змінити час виконайте наступні дії:**

торкніться  для вибору зони нагрівання. Торкніться **+** або **–**.

**Для вимкнення функції:** торкніться  для вибору зони нагрівання, а потім торкніться **–**. Час, що залишився, відраховується назад до значення **00**. Індикатор зони нагрівання згасне.



Коли відлік закінчиться, пролунає звуковий сигнал і почне блимати **00**. Зона нагрівання вимкнеться.



**Щоб вимкнути звуковий сигнал,**

торкніться .

### • CountUp Timer



Можна використовувати цю функцію, аби слідувати, скільки часу працює зона нагрівання.

**Вибір зони нагрівання:** торкніться  декілька разів, доки не з'явиться індикатор зони нагрівання.

**Для активації функції:** торкніться **–** на таймері. З'явиться . Коли індикатор зони нагрівання починає блимати, відбувається прямий відлік часу. Дисплей почергово відображає  та відрахований час (у хвиликах).



**Щоб дізнатися, скільки часу працює**

**зона нагрівання:** торкніться  для вибору зони нагрівання. Індикатор зони нагрівання почне блимати. Дисплей показує, скільки часу працює зона нагрівання.

**Для вимкнення функції:** торкніться , а потім  або . Індикатор зони нагрівання згасне.

#### • Таймер

Цю функцію можна використовувати коли варильна поверхня ввімкнена та зони нагрівання не працюють. На дисплеї відображається ступінь нагрівання .

**Для активації функції:** торкніться , а потім  або  таймера, щоб встановити час. Коли відлік закінчиться, пролунає звуковий сигнал і почне блимати **00**.

**Щоб вимкнути звуковий сигнал,** торкніться .



Функція не впливає на роботу зон нагрівання.

## 5.8 Пауза

Ця функція налаштовує всі зони нагрівання, які працюють, на режим найнижчої температури.

Під час роботи функції всі інші символи на панелі управління заблоковані.

Функція не припиняє роботу функції «Таймер».

**1. Щоб увімкнути функцію:** натисніть .

Відображається . Ступіть нагріву знижується до 1.



**2. Щоби вимкнути функцію,** натисніть .

Засвітиться попереднє значення ступеня нагрівання .

## 5.9 Блокування

Можна заблокувати панель керування, коли працюють зони нагрівання. Це запобігає випадковій зміні встановленого ступеня нагрівання.

**Встановіть спочатку ступінь нагріву.**

**Для активації функції:** торкніться   загорасться на 4 секунди. Таймер залишається увімкненим.





**Вимкнення функції:** торкніться . Загорається попередній ступінь нагрівання.











При вимкненні варильної поверхні ця функція також вимикається.

## 5.10 Захист від доступу дітей





Ця функція запобігає випадковому вмикненню варильної поверхні.

**Для активації функції:** увімкніть варильну поверхню за допомогою . Не встановлюйте ступінь нагріву. Торкніться і утримуйте  протягом 4 секунд. Загорається . Вимкніть варильну поверхню за допомогою .

**Для вимкнення функції:** увімкніть варильну поверхню за допомогою . Не встановлюйте ступінь нагріву. Торкніться і утримуйте  протягом 4 секунд. Загорається . Вимкніть варильну поверхню за допомогою .

**Щоб скасувати функцію лише на один період готування:** увімкніть варильну поверхню за допомогою . Загорається . Торкніться та утримуйте  протягом 4 секунд. **Встановіть ступінь нагріву не пізніше ніж через 10 секунд.** Варильною поверхнею можна користуватися. Коли варильна поверхня вимикається за допомогою , функція знову працюватиме.

## 5.11 OffSound Control (Вимкнення та увімкнення звукових сигналів)

Вимкніть варильну поверхню. Торкніться та утримуйте  протягом 3 секунд. Дисплей засвітиться та вимкнеться. Торкніться та утримуйте  впродовж 3 секунд. Засвітиться  або . Торкніться  на таймері, щоб обрати одну з наступних функцій:

-  - звуки вимкнено

-  - звуки увімкнено

Щоб підтвердити вибір, дочекайтеся, доки варильна поверхня автоматично вимкнеться.

Якщо вибрано функцію , ви почуєте звукові сигнали лише тоді, коли:

- ви торкаєтесь 
- Таймер вимикається
- Таймер зворотного відліку часу вимикається
- ви поклали щось на панель керування.

## 6. ПОРАДИ І РЕКОМЕНДАЦІЇ

### ПОПЕРЕДЖЕННЯ!

Див. розділи з інформацією щодо техніки безпеки.

### 6.1 Посуд

- Дно посуду має бути товстим і рівним.
- Перш ніж ставити посуд на варильну поверхню, переконайтеся, що його дно чисте та сухе.
- Щоб уникнути подряпин, не слід пересовувати посуд по склокерамічній поверхні.



Використання сталевого емальованого посуду або посуду з алюмінієвим чи мідним дном може призвести до зміни кольору склокерамічної поверхні.

### 6.2 Өко Timer (Таймер еко)

З метою заощадження енергії нагрівальний елемент зони нагрівання вимикається раніше, ніж таймер зворотного відліку подасть звуковий сигнал. Ця різниця у часі залежить від встановленого значення ступеня нагріву та часу готування.

### 6.3 Приклади застосування



Дані в таблиці є орієнтовними.

Ступені нагріву	Використовуйте для:	Час (хв)	Поради
 - 1	Підтримання готової страви теплою.	у разі необхідності	Накрийте посуд кришкою.
1 - 3	Голландський соус, розтоплення: масло, шоколад, желатину.	5 - 25	Час від часу перемішуйте.
2 - 3	Замочити: збитих омлетів, запіканки з яєць.	10 - 40	Готуйте з кришкою.
3 - 5	Приготування рису та страв на основі молока, розігрівання готових страв.	25 - 50	Додайте до рису щонайменше вдвічі більше рідини, перемішайте молочні страви через половину часу готування.
5 - 7	Тушкування овочів, риби, м'яса.	20 - 45	Додайте кілька столових ложок води. Перевіряйте кількість води під час готування.

Ступені нагріву	Використовуйте для:	Час (хв)	Поради
7 - 9	Готування картоплі й інших овочів на парі.	20 - 60	Налийте на дно каструлі води рівнем 1-2см см. Перевіряйте кількість води під час готування. Тримайте кришку на каструлі.
7 - 9	Готуйте більшу кількість їжі, тушкованих супів та супів.	60 - 150	До 3 лл рідини плюс інгредієнти.
9 - 12	Легідне смаження: шніцелів, кордон блю, відбивних, фрикадельок, сардельок, печінки, борошняної підливки, яєць, омлетів, оладок.	у разі необхідності	За потреби перевертайте продукти.
12 - 13	Інтенсивне смаження дерунів, філе, стейків.	5 - 15	За потреби перевертайте продукти.
14	Кип'ятіння води, готування макаронів, приготування картоплі фри.	обсмажування м'яса (гуляш, тушковане м'ясо),	

## 7. ДОГЛЯД І ОЧИЩЕННЯ

### ПОПЕРЕДЖЕННЯ!

Див. розділи з інформацією щодо техніки безпеки.

### 7.1 Загальна інформація

- Очищуйте варильну поверхню після кожного використання.
- Дно посуду, в якому ви готуєте, має бути завжди чистим.
- Подряпини або темні плями на поверхні не впливають на роботу варильної поверхні.
- Використовуйте спеціальний засіб для чищення, що підходить для цієї варильної поверхні.
- Використовуйте спеціальний шкребок для скла.

### 7.2 Чищення варильної поверхні

- **Негайно видаліть:** розплавлену пластмасу й полімерну плівку, соль,

цукор та залишки страв, що містять цукор, якщо цього не зробити, то забруднення може призвести до пошкодження варильної поверхні. Будьте обережні, щоб уникнути опіків. Використовуйте спеціальний шкребок для варильних поверхонь під гострим кутом до скляної поверхні і пересувайте лезо по поверхні.



- **Видаліть, коли варильна поверхня достатньо охолоне:** вапняні та водяні розводи, плями жиру, блискуче металеве знебарвлення. Очищуйте поверхню вологою ганчіркою з нейтральним миючим засобом. Після чищення витріть поверхню м'якою тканиною.
- **Видалення блискучого металевого знебарвлення:** скористайтеся розчином води з оцтом та витріть скляну поверхню ганчіркою.

## 8. УСУНЕННЯ ПРОБЛЕМ

### ПОПЕРЕДЖЕННЯ!

Див. розділи з інформацією щодо техніки безпеки.

## 8.1 Дії в разі виникнення проблем

Проблема	Можлива причина	Спосіб вирішення
Варильна поверхня не вмикається або не працює.	Варильну поверхню не під'єднано до мережі або під'єднано неправильно.	Перевірте, що варильну поверхню правильно під'єднано до мережі.
	Запобіжник перегорів.	Переконайтеся в тому, що запобіжник є причиною несправності. Якщо запобіжник перегорить ще раз, зверніться до кваліфікованого електрика.
	Ви не встановили ступінь нагрівання протягом 10 секунд.	Увімкніть варильну поверхню знову та встановіть ступінь нагрівання не пізніше ніж через 10 секунд.
	Ви торкнулися двох або більшої кількості сенсорних кнопок одночасно.	Торкніться лише однієї сенсорної кнопки.
	Пауза працює.	Див. розділ «Пауза».
	На панелі керування є плями води або жиру.	Очистіть панель керування.
Ви можете почути безперервний звуковий сигнал.	Неправильне підключення до електромережі.	Від'єднайте прилад від електромережі. Зверніться до кваліфікованого електрика, щоб перевірити встановлення.
Лунає звуковий сигнал, і варильна поверхня вимикається. Коли варильна поверхня вмикається, лунає звуковий сигнал.	Ви щось поставили на одну або кілька сенсорних кнопок.	Заберіть предмет із сенсорних кнопок.
Варильна поверхня вимикається.	Ви поставили щось на сенсорну кнопку  .	Заберіть предмет із сенсорної кнопки.
Не вмикається індикатор залишкового тепла.	Зона не нагрівається, тому що працює недовго або датчик пошкоджено.	Якщо зона працювала достатньо, щоб нагрітися, зверніться до авторизованого сервісного центру.
Автоматичний розігрів не працює.	Встановлено найвищий ступінь нагрівання.	Найвищий ступінь нагрівання має таку саму потужність, як і функція.
	Зона гаряча.	Зачекайте, доки зона охолоне.
 На кількох зонах є темна ділянка.	Це нормально, що на кількох зонах є темна ділянка.	
Панель керування стане гарячою на дотик.	Посуд завеликий або ви розташували його занадто близько до панелі керування.	За можливості ставте великий посуд на задні зони нагрівання.
У разі торкання сенсорних кнопок на панелі управління немає жодного звуку.	Звукові сигнали деактивовано.	Активуйте звукові сигнали. Див. розділ «Щоденне користування».
Відображається  .	Працює функція Захист від доступу дітей або Блокування.	Див. розділ «Щоденне користування».

Проблема	Можлива причина	Спосіб вирішення
☐E і відображається число.	Сталася помилка роботи варильної поверхні.	Вимкніть варильну поверхню та ввімкніть її знову через 30 секунд. Якщо ☐E загоряється знову, від'єднайте варильну поверхню від електромережі. Через 30 секунд знову підключіть варильну поверхню. Якщо проблема не зникає, зверніться до авторизованого сервісного центру.
Відображається ☐EB.	Відсутня друга фаза електроживлення.	Перевірте, що варильну поверхню правильно під'єднано до мережі. Вийміть запобіжник, зачекайте хвилину і вставте запобіжник на місце.

## 8.2 Якщо ви не можете знайти рішення...

Якщо ви не можете усунути проблему, зверніться до закладу, де ви придбали прилад, або до служби технічної підтримки. Повідомте інформацію з таблички з технічними даними. Також повідомте трізначний буквенний код склокераміки (він знаходиться у кутку скляної поверхні) та текст повідомлення

про помилку, який відображається на дисплеї. Переконайтеся, що ви правильно користувались варильною поверхню. Якщо ви неправильно користувалися приладом, візит майстра або дилера буде платним навіть у гарантійний період. Інформація про гарантійний період та авторизований сервісний центр вказані у гарантійному буклеті.

## 9. ТЕХНІЧНІ ДАНІ

### 9.1 Табличка з технічними даними

Модель НК6540701В  
Тип 60 NAD 56 AO

Серійний номер .....  
AEG

Номер виробу (PNC) 949 492 638 00  
220 - 240 В / 400 В 2N, 50 - 60 Гц  
Вироблено в: Румунії  
7.1 кВт



### 9.2 Специфікація зон готування

Зона готування	Номінальна потужність (макс. ступінь нагрівання) [Вт]	Діаметр зони нагрівання [мм]
Передня ліва	800 / 1600 / 2300	120 / 175 / 210
Задня ліва	1200	145
Передня права	1200	145
Задня права	1500 / 2400	170 / 265

Задля оптимальних результатів готування не використовуйте посуд, більший за діаметр зони нагрівання.

## 10. ЕНЕРГОЕФЕКТИВНІСТЬ

### 10.1 Інформація про виріб

Ідентифікатор моделі	HK654070IB	
Тип варильної поверхні	Вбудована варильна поверхня	
Кількість зон для готування	4	
Технологія підігріву	Променевий нагрівач	
Діаметр круглих зон для готування (Ø)	Передня ліва	21.0 см
	Задня ліва	14.5 см
	Передня права	14.5 см
Довжина (Д) та ширина (Ш) некруглої зони для готування	Задня права	Д 26.5 см Ш 17.0 см
Споживання електроенергії однією зоною для готування (EC electric cooking)	Передня ліва	194.9 Вт•год/кг
	Задня ліва	188.0 Вт•год/кг
	Передня права	188.0 Вт•год/кг
	Задня права	191.6 Вт•год/кг
Споживання електроенергії варильною поверхнею (EC electric hob)	190.6 Вт•год/кг	

IEC / EN 60350-2 — Електричні побутові прилади для готування їжі — частина 2: Варильні поверхні — Способи вимірювання продуктивності.

### 10.2 енергозбереження

Дотримуючись наведених нижче порад, ви можете зберегти енергію під час щоденного готування.

- Підігріваючи воду, наливайте лише потрібний об'єм.
- Якщо можливо, накривайте посуд кришкою.

- Перед увімкненням зони нагрівання розмістіть на ній посуд.
- Розмір дна посуду та зони нагрівання має бути однаковим.
- На менших зонах нагрівання розташовуйте посуд меншого розміру.
- Розміщуйте посуд безпосередньо в центрі зони нагрівання.
- Використовуйте залишкове тепло для підтримання страви теплою або розтоплення продуктів.

## 11. ОХОРОНА ДОВКІЛЛЯ

Здавайте на повторну переробку матеріали, позначені відповідним символом . Викидайте упаковку у відповідні контейнери для вторинної сировини. Допоможіть захистити навколишнє середовище та здоров'я інших

людей і забезпечити вторинну переробку електричних і електронних приладів. Не викидайте прилади, позначені відповідним символом , разом з іншим домашнім сміттям. Поверніть продукт до заводу із вторинної переробки у вашій місцевості

або зверніться до місцевих муніципальних органів влади.









**aeg.com**

867379115-A-142023



**CE**