

IKE64450FB

CS	Návod k použití Varná deska	2
NL	Gebruiksaanwijzing Kookplaat	19
FR	Notice d'utilisation Table de cuisson	37
DE	Benutzerinformation Kochfeld	56
PL	Instrukcja obsługi Płyta grzejna	76
RO	Manual de utilizare Plită	95
SK	Návod na používanie Varný panel	113



Vítá vás AEG! Děkujeme vám, že jste si vybrali náš spotřebič.



Rady k používání, brožury, poradce při potížích a informace o servisu a opravách získáte na:

www.aeg.com/support

Změny vyhrazeny.

OBSAH

1. BEZPEČNOSTNÍ INFORMACE.....	2
2. BEZPEČNOSTNÍ POKYNY	4
3. INSTALACE.....	6
4. POPIS SPOTŘEBIČE.....	8
5. DENNÍ POUŽÍVÁNÍ.....	10
6. TIPY A RADY.....	13
7. ČIŠTĚNÍ A ÚDRŽBA.....	14
8. ODSTRAŇOVÁNÍ ZÁVAD.....	15
9. TECHNICKÉ ÚDAJE.....	17
10. ENERGETICKÁ ÚČINNOST.....	17
11. POZNÁMKY K OCHRANĚ ŽIVOTNÍHO PROSTŘEDÍ.....	18

1. ⚠ BEZPEČNOSTNÍ INFORMACE

Tento návod si pečlivě přečtete ještě před instalací spotřebiče a jeho prvním použitím. Výrobce nenese odpovědnost za žádný úraz ani škodu v důsledku nesprávné instalace nebo použití. Návod k použití vždy uchovávejte na bezpečném a přístupném místě pro jeho budoucí použití.

1.1 Bezpečnost dětí a postižených osob

- Tento spotřebič smí používat děti starší osmi let nebo osoby se sníženými fyzickými, smyslovými nebo duševními schopnostmi nebo osoby bez patřičných zkušeností a znalostí, pouze pokud tak činí pod dozorem nebo obdrželi instrukce týkající se bezpečného provozu spotřebiče, a pokud rozumí rizikům spojeným s provozem spotřebiče. Děti mladší osmi let a osoby s rozsáhlým a komplexním postižením bez stálého dozoru udržujte z dosahu spotřebiče.
- Zabraňte dětem, aby si hrály se spotřebičem .

- Všechny obaly uschovejte mimo dosah dětí a řádně je zlikvidujte.
- **VAROVÁNÍ:** Spotřebič a jeho přístupné části se při použití zahřívají na vysokou teplotu. Během používání a chladnutí udržujte spotřebič mimo dosah dětí a domácích zvířat.
- Je-li spotřebič vybaven dětskou bezpečnostní pojistkou, doporučuje se ji aktivovat.
- Čištění a uživatelskou údržbu spotřebiče by neměly provádět děti bez dozoru.

1.2 Všeobecné bezpečnostní informace

- Spotřebič je určen výhradně pro přípravu jídel.
- Tento spotřebič je určen k použití v běžném domácím použití.
- Tento spotřebič lze používat v kancelářích, hotelových pokojích, motelech, agropenzionech a v podobných ubytovacích zařízeních, kde využití nepřesahuje (průměrnou) úroveň využití v domácnosti.
- **VAROVÁNÍ:** Spotřebič a jeho přístupné části se při použití zahřívají na vysokou teplotu. Nedotýkejte se topných článků.
- **VAROVÁNÍ:** Příprava jídel s tuky či oleji na varné desce bez dozoru může být nebezpečná a způsobit požár.
- Kouř je známkou přehřátí. K hašení požáru při vaření nikdy nepoužívejte vodu. Vypněte spotřebič a zakryjte plameny např. požární dekou nebo víkem.
- **VAROVÁNÍ:** Spotřebič nesmí být napájen přes externí spínací zařízení, jako je časovač, nebo připojován k okruhu, který je pravidelně zapínán a vypínán jiným nástrojem.
- **UPOZORNĚNÍ** Je nutné dohlížet na proces vaření
U krátkodobého vaření je nutné vykonávat nepřetržitý dohled.
- **VAROVÁNÍ:** Nebezpečí požáru: Na varné plochy nepokládejte žádné předměty.

- Na povrch varné desky nepokládejte žádné kovové předměty jako nože, vidličky, lžíce nebo pokličky, protože by se mohly zahřát na velmi vysokou teplotu.
- Nepoužívejte spotřebič, dokud není nainstalován do vestavné konstrukce.
- K čištění spotřebiče nepoužívejte čisticí zařízení na páru.
- Po použití vypněte příslušnou část varné desky ovladačem a nespolehejte na detektor přítomnosti nádoby.
- Je-li sklokeramický nebo skleněný povrch desky prasklý, vypněte spotřebič a odpojte ho od síťového napájení. Je-li spotřebič k elektrické síti připojen prostřednictvím rozvodné skříňky, odpojte spotřebič od napájení vyjmutím pojistky. V každém případě kontaktujte autorizované servisní středisko.
- Jestliže je napájecí kabel poškozený, smí jej vyměnit pouze výrobce, autorizovaný servis nebo osoba s podobnou kvalifikací, aby se předešlo rizikům.
- **VAROVÁNÍ:** Používejte pouze kryt varné desky přímo od výrobce kuchyňského spotřebiče nebo takový kryt, který výrobce spotřebiče v pokynech k použití označil jako vhodný, případně kryt, který je součástí spotřebiče. Při použití nesprávného krytu varné desky může dojít k nehodě.

2. BEZPEČNOSTNÍ POKYNY

2.1 Instalace

VAROVÁNÍ!

Tento spotřebič smí instalovat jen kvalifikovaná osoba.

VAROVÁNÍ!

Hrozí nebezpečí poranění nebo poškození spotřebiče.

- Odstraňte veškerý obalový materiál.
- Poškozený spotřebič nainstalujte ani nepoužívejte.
- Řiďte se pokyny k instalaci dodanými spolu s tímto spotřebičem.

- Dodržujte minimální vzdálenosti od ostatních spotřebičů a nábytku.
- Při přemísťování spotřebiče buďte vždy opatrní, protože je těžký. Vždy používejte ochranné rukavice a uzavřenou obuv.
- Utěsněte výřez v povrchu skříňky tmelem, aby se zabránilo bobtnání vlivem vlhkosti.
- Chraňte dno spotřebiče před párou a vlhkostí.
- Spotřebič nainstalujte vedle dveří či pod oknem. Zabráníte tak převržení horkého nádobí ze spotřebiče při otevírání dveří či okna.
- Každý spotřebič má vespodu chladicí ventilátory.
- Je-li spotřebič nainstalován nad zásuvkou:

- Neuchovávejte v zásuvce žádné malé kousky nebo listy papíru, které by mohly být vtaženy dovnitř a poškodit tak chladicí ventilátory nebo chladicí systém.
 - Mezi spodní stranou spotřebiče a obsahem zásuvky musí být vzdálenost alespoň 2 cm.
- Odstraňte jakékoliv dělicí panely nainstalované ve skřínce pod spotřebičem.

2.2 Připojení k elektrické síti

VAROVÁNÍ!

Hrozí nebezpečí požáru nebo úrazu elektrickým proudem.

- Veškerá elektrická připojení by měla být provedena kvalifikovaným elektrikářem.
- Spotřebič musí být uzemněn.
- Před každou údržbou nebo čištěním je nutné se ujistit, že je spotřebič odpojen od elektrické sítě.
- Zkontrolujte, zda údaje na typovém štítku souhlasí s parametry elektrické sítě.
- Ujistěte se, že je spotřebič nainstalován správně. Volné a nesprávné zapojení napájecího kabelu či zástrčky (je-li součástí výbavy) může mít za následek přehřátí svorky.
- Použijte správný síťový kabel.
- Síťový kabel nesmí být zamotaný.
- Ujistěte se, že je nainstalována ochrana proti úrazu elektrickým proudem.
- Použijte svorku pro odlehčení tahu na kabelu.
- Dbejte na to, aby se elektrické přívodní kabely nebo zástrčky (jsou-li součástí výbavy) nedotýkaly horkého spotřebiče nebo horkého nádobí, když spotřebič připojujete k elektrické zásuvce.
- Nepoužívejte rozbočovací zástrčky ani prodlužovací kabely.
- Dbejte na to, abyste nepoškodili zástrčku napájecího kabelu (pokud je k dispozici) nebo napájecí kabel. O výměnu napájecího kabelu požádejte autorizované servisní středisko nebo kvalifikovaného elektrikáře.
- Ochrana před úrazem elektrickým proudem u živých či izolovaných částí

musí být připevněna tak, aby nešla odstranit bez použití nástrojů.

- Síťovou zástrčku zapojte do síťové zásuvky až na konci instalace spotřebiče. Po instalaci musí zůstat síťová zástrčka nadále dostupná.
- Pokud je síťová zásuvka uvolněná, nezapojujte do ní síťovou zástrčku.
- Neodpojujte spotřebič ze zásuvky tahem za kabel. Vždy tahejte za zástrčku.
- Používejte pouze správná izolační zařízení: ochranné vypínače vedení, pojistky (pojistky šroubového typu se musí odstranit z držáku), ochranné zemnicí jističe a stykače.
- Je nutné instalovat vhodný vypínač nebo izolační zařízení k řádnému odpojení všech napájecích vodičů spotřebiče. Toto izolační zařízení musí mít mezeru mezi kontakty alespoň 3 mm širokou.

2.3 Použijte

VAROVÁNÍ!

Hrozí nebezpečí zranění, popálení či úrazu elektrickým proudem.

- Neměřte technické parametry spotřebiče.
- Před prvním použitím odstraňte všechny obaly, značení a ochrannou fólii (pokud se používá).
- Ujistěte se, že větrací otvory nejsou zablokované.
- Během provozu nenechávejte spotřebič bez dozoru.
- Po každém použití nastavte varnou zónu na „vypnuto“.
- Na varné zóny nepokládejte přibory ani pokličky. Mohly by se zahřát na vysokou teplotu.
- Nepoužívejte spotřebič, máte-li vlhké ruce, nebo když je v kontaktu s vodou.
- Nepoužívejte spotřebič jako pracovní nebo odkládací plochu.
- Je-li povrch spotřebiče prasklý, okamžitě spotřebič odpojte od elektrické sítě. Zabráníte tak úrazu elektrickým proudem.
- Když je spotřebič zapnutý, uživatelé s kardiostimulátory se nesmějí přiblížit k indukčním varným zónám blíže než na 30 cm.
- Horký olej může vystříknout, když do něj vkládáte jídlo.

- Mezi varnou plochu a nádoby nevkládejte hliníkovou fólii ani jiné materiály, pokud výrobce tohoto spotřebiče nestanovil jinak.
- Používejte pouze příslušenství určené výrobcem pro tento spotřebič.

VAROVÁNÍ!

Hrozí nebezpečí požáru a výbuchu.

- Tuky a oleje mohou při zahřátí uvolňovat hořlavé páry. Při vaření udržujte otevřený oheň nebo ohřáté předměty mimo dosah tuků a olejů.
- Páry uvolňované velmi horkými oleji se mohou samovolně vznítit.
- Použitý olej, který obsahuje zbytky potravin, může způsobit požár při nižších teplotách než olej použitý poprvé.
- Do spotřebiče, do jeho blízkosti nebo na spotřebič neumisťujte hořlavé předměty nebo předměty nasáklé hořlavými.

VAROVÁNÍ!

Hrozí nebezpečí poškození spotřebiče.

- Nepokládejte horké nádoby na ovládací panel.
- Nepokládejte horkou poklici na skleněný povrch varné desky.
- Nenechte vyvařit vodu v nádobách.
- Dbejte na to, aby na spotřebič nespadly žádné předměty nebo nádoby. Mohl by se poškodit povrch.
- Nezapínejte varné zóny s prázdnými nádobami nebo bez nádob.
- Nádoby vyrobené z litiny nebo s poškozeným dnem mohou poškrábat skleněný/sklokeramický povrch. Tyto předměty v případě nutnosti přesunu po varné desce vždy zdvihněte.

2.4 Čištění a údržba

- Spotřebič čistěte pravidelně, abyste zabránili poškození materiálu jeho povrchu.

- Před čištěním spotřebič vypněte a nechte ho vychladnout.
- K čištění spotřebiče nepoužívejte proud vody ani páru.
- Spotřebič čistěte vlhkým měkkým hadrem. Používejte pouze neutrální mycí prostředky. Nepoužívejte prostředky s drsnými částicemi, drátěnky, rozpouštědla nebo kovové předměty, pokud není uvedeno jinak.

2.5 Servis

- Je-li nutná oprava spotřebiče, obraťte se na autorizované servisní středisko.
- Používejte pouze originální náhradní díly.
- Pokud jde o žárovku (žárovky) v tomto spotřebiči a samostatně prodávané náhradní žárovky: Tyto žárovky jsou navrženy tak, aby odolaly extrémním fyzickým podmínkám v domácích spotřebičích, ať už jde o teplotu, vibrace či vlhkost, nebo jsou určeny k signalizaci informací o provozním stavu spotřebiče. Nejsou určeny k použití v jiných spotřebičích a nejsou vhodné k osvětlení místností v domácnosti.

2.6 Likvidace

VAROVÁNÍ!

Hrozí nebezpečí úrazu či udušení.

- Pro informace ohledně správné likvidace spotřebiče se obraťte na místní úřady.
- Odpojte spotřebič od elektrické sítě.
- Odřízněte síťový kabel v blízkosti spotřebiče a zlikvidujte jej.

3. INSTALACE

VAROVÁNÍ!

Viz kapitoly o bezpečnosti.

3.1 Před instalací spotřebiče

Před instalací varné desky si z typového štítku opište níže uvedené informace. Typový

štítek je umístěn na spodní straně varné desky.

Sériové číslo

3.2 Vestavné varné desky

Vestavné varné desky se smějí používat pouze po zabudování do vhodných vestavných modulů a pracovních ploch, které splňují příslušné normy.

3.3 Připojovací kabel

- Varná deska se dodává s připojovacím kabelem.
- K výměně poškozeného síťového kabelu použijte tento typ síťového kabelu: H05V2V2-F které vydrží teplotu 90 °C nebo vyšší. Obraťte se na autorizované servisní středisko. Výměnu připojovacího kabelu smí provádět pouze kvalifikovaný elektrikář.

3.4 Sestava

Instalujete-li varnou desku pod odsavačem par, dodržte minimální vzdálenost mezi spotřebiči v souladu s pokyny k montáži odsavače par.

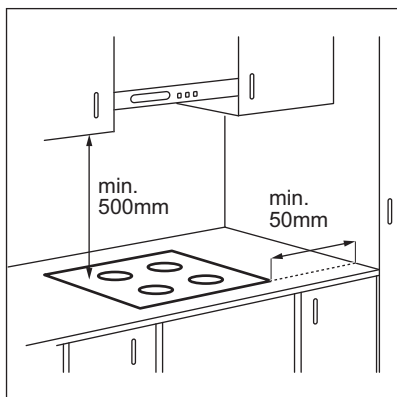

Je-li spotřebič nainstalován nad zásuvkou, ventilace varné desky může během vaření ohřát předměty uložené v zásuvce.

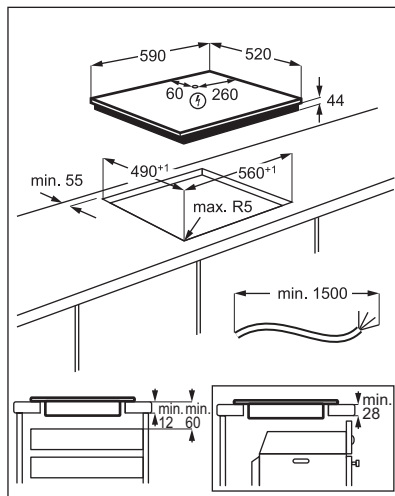

Chcete-li najít video „Jak nainstalovat indukční varnou desku AEG – instalace pracovní desky“, napište celý název uvedený na obrázku níže.



www.youtube.com/electrolux
www.youtube.com/aeg

How to install your AEG
Induction Hob - Worktop installation



4. POPIS SPOTŘEBIČE

4.1 Uspořádání varné plochy

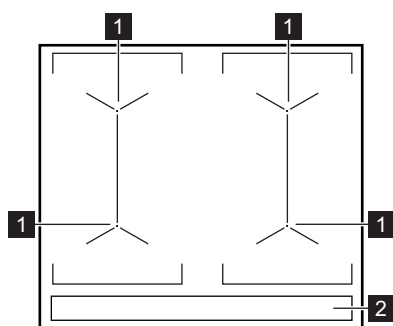

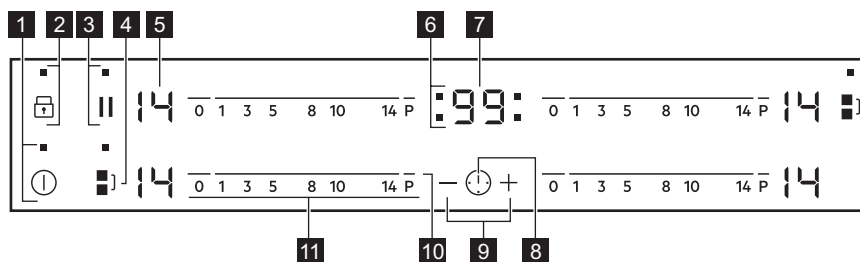

- 1 Indukční varná zóna
- 2 Ovládací panel

4.2 Rozvržení ovládacího panelu













K ovládání spotřebiče používejte senzorová tlačítka. Displeje, ukazatele a zvukové signály signalizují, jaké funkce jsou zapnuté.

Senzo- rové tlačítko	Funkce	Poznámka
1	ZAP / VYP	Slouží k zapnutí a vypnutí varné desky.
2	Zámek / Dětská bezpečnostní pojistka	Slouží k zablokování a odblokování ovládacího panelu.
3	Pauza	Slouží k zapnutí a vypnutí funkce.
4	Bridge	Slouží k zapnutí a vypnutí funkce.
5 -	Displej nastavení teploty	Ukazuje nastavení teploty.
6 -	Ukazatele časovače varných zón	Ukazují, pro kterou zónu je nastavený čas.

Senzo- rové tlačítko	Funkce	Poznámka
7	- Displej časovače	Ukazuje čas v minutách.
8 	-	Slouží k volbě varné zóny.
9 	-	Slouží ke zvýšení nebo snížení času.
10 P	PowerBoost	Slouží k zapnutí funkce.
11 -	Ovládací lišta	Slouží k nastavení teploty.

4.3 Displeje nastavení teploty

Displej	Popis
	Varná zóna je vypnutá.
	Varná zóna je zapnutá.
	Je zapnutá funkce Pauza.
	Je zapnutá funkce Automatický ohřev.
	Je zapnutá funkce PowerBoost.
	Došlo k poruše.
	OptiHeat Control (Třístupňový ukazatel zbytkového tepla): pokračovat ve vaření / uchovat teplé / zbytkové teplo.
	Je zapnutá funkce Zámek / Dětská bezpečnostní pojistka.
	Nevhodná nádoba, příliš malá nádoba nebo na varné zóně není žádná nádoba.
	Je zapnutá funkce Automatické vypnutí.

4.4 OptiHeat Control (Třístupňový ukazatel zbytkového tepla)

VAROVÁNÍ!

 Dokud kontrolka svítí, hrozí nebezpečí popálení zbytkovým teplem.

Indukční varné zóny vytvářejí teplo potřebné k vaření přímo ve dně varné nádoby. Sklokeramická varná deska se ohřívá teplem varné nádoby.

Kontrolky  se zobrazí, když je varná zóna horká. Kontrolky zobrazují úroveň zbytkového tepla u varných zón, které právě používáte.

Může se také zobrazovat kontrolka:

- pro sousedící varné zóny, i když je nepoužíváte,
- když položíte horkou nádobu na studenou varnou zónu,
- když je varná deska vypnutá, ale varná zóna je stále horká.

Kontrolka se přestane zobrazovat, když varná zóna vychladne.

5. DENNÍ POUŽÍVÁNÍ

⚠ VAROVÁNÍ!



Viz kapitoly o bezpečnosti.

5.1 Zapnutí a vypnutí

Stisknutím  na jednu sekundu varnou desku zapnete nebo vypnete.

5.2 Automatické vypnutí

Tato funkce varnou desku automaticky vypne v následujících případech:

- všechny varné zóny jsou vypnuté,
- po zapnutí varné desky jste nenastavili teplotu,
- něco jste rozlili nebo položili na ovládací panel na déle než 10 sekund (pánev, utěrka, atd.). Ozve se zvukový signál a varná deska se vypne. Odstraňte všechny předměty, nebo vyčistěte ovládací panel.
- se deska se příliš zahřeje (např. když se vyvaří obsah nádoby). Před dalším použitím varné desky je nutné nechat varnou zónu vychladnout.
- použijete nevhodné nádoby. Symbol  se rozsvítí a za dvě minuty se varná zóna automaticky vypne.
- po určité době nevypnete varnou zónu nebo nezměníte nastavení teploty. Po určité době se rozsvítí  a varná deska se vypne.

Vztah mezi nastavením teploty a dobou, po níž se varná deska vypne:

Nastavení teploty	Varná deska se vypne po
 , 1 - 3	6 hodinách
4 - 7	5 hodinách
8 - 9	4 hodinách
10 - 14	1,5 hodině

5.3 Nastavení teploty

Nastavení nebo změna teploty:

Stiskněte ovládací lištu u požadovaného nastavení teploty nebo posuňte prstem po ovládací liště až k požadovanému nastavení teploty.

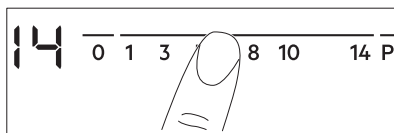

5.4 Použití varných zón

Postavte varnou nádobu na střed zvolené zóny. Indukční varné zóny se automaticky přizpůsobují velikosti dna nádoby.

S velkými nádobami můžete vařit na dvou varných zónách zároveň. Nádoby musí zakrývat střed obou zón, ale nesmí přesahovat označené okraje. Je-li nádoba umístěna mezi oběma středy zón, funkce Bridge se nezapne.

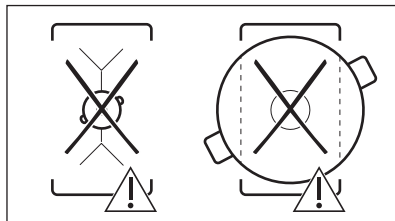
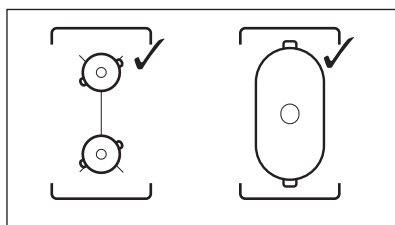

5.5 Bridge



Funkce se zapne, když nádoba zakrývá středu dvou zón.

Tato funkce spojí obě varné zóny, které pak fungují jako jedna.

Nejprve nastavte teplotu pro jednu z varných zón.

Pokyny pro zapnutí funkce pro levé/pravé varné zóny: dotkněte se / . Teplotu nastavíte nebo změníte stisknutím jednoho z levých / pravých ovládacích snímačů.

Pokyny pro vypnutí funkce: dotkněte se / . Varné zóny fungují nezávisle.

5.6 Automatický ohřev

Zapnete-li tuto funkci, lze tak dosáhnout potřebné teploty za kratší dobu. Když je funkce zapnutá, varná zóna funguje zpočátku při maximálním tepelném výkonu a poté pokračuje dle požadovaného nastavení.



Aby bylo možné funkci zapnout, varná zóna musí být chladná.

Zapnutí funkce pro varnou zónu: stiskněte **P** (rozsvítí se). Ihned stiskněte požadované nastavení teploty. Po třech sekundách se zobrazí .

Vypnutí funkce: změňte nastavení teploty.

5.7 PowerBoost

Tato funkce dodá indukčním varným zónám více elektrické energie. Funkci lze zapnout pro indukční varnou zónu pouze na omezenou dobu. Poté se indukční varná zóna automaticky přepne na nejvyšší teplotu.



Viz část „Technické údaje“.

Zapnutí funkce pro varnou zónu: stiskněte **P**. Rozsvítí se .

Vypnutí funkce: změňte nastavení teploty.

5.8 Časovač

• Odpočítávání času

Tuto funkci můžete použít k nastavení délky jednoho vaření.

Nejprve nastavte teplotu pro danou varnou zónu, poté nastavte funkci.

Nastavení varné zóny: opakovaně stiskněte

, dokud nezačne blikat kontrolka varné zóny.

Zapnutí funkce: stiskněte časovače a nastavte čas (00 - 99 minut). Když kontrolka varné zóny začne blikat, odpočítává se čas.

Kontrola zbývajicího času: stisknutím nastavte varnou zónu. Kontrolka varné zóny začne blikat. Na displeji se zobrazí zbývajicí čas.

Změna času: stisknutím nastavte varnou zónu. Stiskněte nebo .

Vypnutí funkce: stisknutím nastavte varnou zónu a poté stiskněte . Zbývajicí čas se bude odpočítávat až do **00**. Kontrolka varné zóny zhasne.



Po dokončení odpočtu zazní zvukový signál a začne blikat **00**. Varná zóna se vypne.

Vypnutí zvukové signalizace: stiskněte .

• CountUp Timer

Tato funkce slouží ke sledování doby provozu varné zóny.



Nastavení varné zóny: opakovaně stiskněte

, dokud nezačne blikat kontrolka varné zóny.

Zapnutí funkce: stiskněte časovače, rozsvítí se . Když kontrolka varné zóny začne blikat, počítá se čas. Displej přepíná zobrazení a uplynulého času (v minutách).



Kontrola délky provozu varné zóny:

stisknutím nastavte varnou zónu. Kontrolka varné zóny začne blikat. Na displeji se zobrazí délka provozu zóny.

Vypnutí funkce: stiskněte  a poté  nebo . Kontrolka varné zóny zhasne.

• Minutka

Tuto funkci můžete použít, když je varná deska zapnutá, ale není zapnutá žádná varná zóna. Na displeji nastavení teploty se zobrazí .

Zapnutí funkce: stiskněte  a poté  nebo  časovače a nastavte čas. Po uplynutí času zazní zvukový signál a začne blikat **00**.

Vypnutí zvukové signalizace: stiskněte .



Tato funkce nemá žádný vliv na provoz varných zón.

5.9 Pauza

Tato funkce přepne všechny zapnuté varné zóny na nejnižší tepelný výkon.

Když je funkce zapnutá, všechny ostatní symboly na ovládacích panelech jsou zablokovány.

Tato funkce nevypne funkce časovače.

Stisknutím  zapnete funkci.



Rozsvítí se . Tepelný výkon je snížen na hodnotu 1.

Vypnutí funkce: stiskněte . Zobrazí se předchozí nastavení teploty.

5.10 Zámek

Když jsou varné zóny zapnuté, ovládací panel lze zablokovat. Zabráníte tak náhodné změně nastavení teploty.

Nejprve nastavte tepelný výkon.

Zapnutí funkce: stiskněte . Na čtyři sekundy se rozsvítí . Časovač zůstane zapnutý.





Vypnutí funkce: stiskněte . Zobrazí se předchozí nastavení teploty.







Funkci také vypnete vypnutím varné desky.





5.11 Dětská bezpečnostní pojistka

Tato funkce brání neúmyslnému použití varné desky.





Zapnutí funkce: pomocí  zapněte varnou desku. Nenastavujte teplotu. Na čtyři sekundy stiskněte . Rozsvítí se . Pomocí  varnou desku vypněte.



Vypnutí funkce: pomocí  zapněte varnou desku. Nenastavujte teplotu. Na čtyři sekundy stiskněte . Rozsvítí se . Pomocí  varnou desku vypněte.

Vyřazení funkce na jedno vaření: pomocí

 zapněte varnou desku. Rozsvítí se . Na čtyři sekundy stiskněte . **Do 10 sekund nastavte teplotu.** Nyní můžete varnou desku použít. Když varnou desku vypnete pomocí , funkce se opět zapne.

5.12 OffSound Control (Vypnutí a zapnutí zvukové signalizace)

Vypněte varnou desku. Na tři sekundy stiskněte . Displej se rozsvítí a zhasne. Na tři sekundy stiskněte . Zobrazí se  nebo . Stisknutím  časovače zvolte jedno z těchto nastavení:

-  - zvuková signalizace je vypnutá
-  - zvuková signalizace je zapnutá

Pro potvrzení volby vyčkejte, než se varná deska automaticky vypne.

Když je tato funkce nastavena na , uslyšíte zvukovou signalizaci pouze když:

- stisknete 
- se dokončí funkce Minutka
- se dokončí funkce Odpočítávání času
- něco položíte na ovládací panel.

5.13 Řízení výkonu

Pokud je aktivních několik zón a příkon překročí mez elektrického napájení, tato funkce rozdělí dostupný výkon mezi všechny varné zóny. Varná deska ovládá nastavení ohřevu, aby chránila pojistky v domovní instalaci.

- Varné zóny jsou seskupeny podle umístění a počtu fází ve varné desce. Každá fáze má maximální elektrické zatížení (3 700 W). Pokud varná deska dosáhne meze maximálního dostupného výkonu v rámci jedné fáze, výkon varných zón se automaticky sníží.
- Vždy se upřednostní nastavení ohřevu varné zóny, která byla zvolena jako poslední. Zbývající výkon se rozdělí mezi dříve aktivované varné zóny v opačném pořadí volby.
- Displej nastavení ohřevu varných zón se sníženým výkonem se mění mezi původně zvoleným nastavením ohřevu a sníženým nastavením ohřevu.
- Počkejte, dokud displej nepřestane blikat nebo snižte nastavení ohřevu varné zóny zvolené jako poslední. Varné zóny budou

nadále fungovat se sníženým nastavením ohřevu. V případě potřeby manuálně změňte nastavení ohřevu varných zón. Pro možné kombinace rozložení výkonu mezi varné zóny viz obrázky.

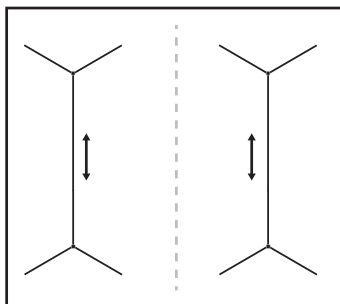

6. TIPY A RADY

VAROVÁNÍ!

Viz kapitoly o bezpečnosti.

6.1 Nádobí



U indukčních varných zón vytváří silné elektromagnetické pole teplo ve varné nádobě velmi rychle.

Indukční varné zóny používejte s vhodnými nádobami.

- Dno nádoby musí být co nejrovnější a nejsilnější.
- Než nádoby položíte na povrch varné desky, ujistěte se, že jejich dno je čisté a suché.
- Nádobu po sklokeramické desce neposouvejte, abyste ji nepoškrábali.

Materiál nádobí

- **vhodné:** litina, ocel, smaltovaná ocel, nerezová ocel, sendvičová dna nádob (označené jako vhodné výrobcem).
- **nevhodné:** hliník, měď, mosaz, sklo, keramika, porcelán.

Nádoba je vhodná pro indukční varnou desku, jestliže:

- voda na varné zóně nastavené na nejvyšší teplotu začne velmi rychle vřít.
- dno varné nádoby přitahuje magnet.

Rozměry nádobí

- Indukční varné zóny se automaticky přizpůsobují průměru dna nádoby.
- Účinnost varné zóny závisí na průměru varné nádoby. Nádoby s menším než minimálním průměrem přijímají pouze část výkonu vytvářeného varnou zónou.
- Pro dosažení optimálních výsledků a z bezpečnostních důvodů nepoužívejte nádoby větší, než je uvedeno v části „Specifikace varných zón“. Během vaření nenechávejte varné nádoby v blízkosti ovládacího panelu. Mohlo by to ovlivnit fungování ovládacího panelu nebo náhodně zapnout funkce varné desky.



Viz „Technické údaje“.

6.2 Zvuky během používání

Jestliže slyšíte:

- praskání: nádobí je vyrobeno z různých materiálů (sendvičová konstrukce).
- pískání: používáte varnou zónu na vysoký výkon a nádobí je vyrobeno z různých materiálů (sendvičová konstrukce).

- hučení: používáte vysoký výkon.
- cvakání: dochází ke spínání elektrických přepínačů.
- syčení, bzučení: pracuje ventilátor.

Tyto zvuky jsou normální a neznamenají žádnou závadu.

6.3 Ōko Timer (Ekologický časovŷ spŷnač)

Za ŷcelem ŷspory energie se topnŷ ŷlŷnec varnŷ zŷny sŷm vypne dŷív, neŷ zaznŷ signŷl odpočítavŷnŷ času. Rozdŷl mezi dobou provozu zŷvisl na nastavenŷ teplotŷ a dŷlce vařenŷ.

6.4 Pŷklady pouŷitŷ pŷi vařenŷ

Vztah mezi nastavenŷm teploty a spotŷebou energie pŷsluŷnŷ varnŷ zŷny není pŷímŷ ŷmŷrnŷ. Kdyŷ zvyŷtŷte nastavenŷ teploty, nezvyŷtŷ se ŷmŷrnŷ spotŷeba energie danŷ varnŷ desky. To znamenŷ, ŷe varnŷ zŷna se stŷednŷm nastavenŷm teploty spotŷebuje mŷnŷe neŷ polovinu svŷho vŷkonu.



ŷdaje v tabulce jsou pouze orientačnŷ.

Teplennŷ vŷkon	Pouŷitŷ:	Čas (min)	Tipy
- 1	Udrŷenŷ teploty hotovŷho jŷdla.	dle potŷe- by	Nŷdobu zakryte pokličkou.
1 - 3	Holandskŷ omŷčka, rozpouŷtŷnŷ mŷsla, čokolŷdy nebo ŷelatiny.	5 - 25	Čas od času zamŷchejte.
1 - 3	Ztuhnutŷ nadŷchanŷch omelet a vol- skŷch ŷk.	10 - 40	Pŷipravujte zakrytŷ pokličkou.
3 - 5	Duŷenŷ jŷdel z rŷŷe a mlŷčnŷch jŷdel, ohŷívŷnŷ hotovŷch jŷdel.	25 - 50	Pŷidejte alespoŷ dvakrŷt tolik vody neŷ rŷŷe, mlŷčnŷ jŷdla v polovinŷ doby pŷi- pravy zamŷchejte.
5 - 7	Pŷŷprava zeleniny, ryb a masa v pŷŷe.	20 - 45	Pŷidejte nŷkolik polŷvkovŷch lŷic teku- tiny.
7 - 9	Pŷŷprava brambor v pŷŷe.	20 - 60	Pouŷijte max. ¼ l vody na 750 g bram- bor.
7 - 9	Pŷŷprava vŷtŷŷho mnoŷstvŷ jŷdla, duŷe- nŷch pokrmŷ a polŷvek.	60 - 150	Aŷ 3 l tekutiny plus pŷŷady.
9 - 12	Mŷrnŷ smaŷenŷ: plŷtky masa, cordon bleu z telecŷho masa, kotlety, karbanŷt- ky, klobŷsŷy, jŷtra, jŷŷka, vejce, palačnŷ- ky a koblihŷy.	dle potŷe- by	V polovinŷ doby obraťte.
12 - 13	Prudkŷ smaŷenŷ, opečenŷ bramb. ka- ŷe, steakŷ z roŷtŷnce, steakŷy.	5 - 15	V polovinŷ doby obraťte.
14	Vařenŷ vody, vařenŷ tŷstovŷnŷ, opraŷenŷ masa (gulŷŷ, duŷenŷe maso), fritovŷnŷ hranol- kŷ.		
P	Vařenŷ velkŷho mnoŷstvŷ vody. Je zapnuto PowerBoost.		

7. ČIŷTŷENŷ A ŷDRŷBA



VAROVÁNŷ!

Viz kapitoly o bezpečnŷsti.

7.1 Vŷeobecnŷ informace

- Varnou desku po kaŷdŷm pouŷitŷi vyčistŷte.

- Varné náčíní používejte vždy s čistou spodní stranou.
- Škrábance nebo tmavé skvrny na povrchu nemají vliv na funkci varné desky.
- Použijte speciální čisticí prostředek vhodný na povrch varné desky.
- Na sklo použijte speciální škrabku.

7.2 Čištění varné desky

- **Okamžitě odstraňte:** roztavený plast, plastovou folii, cukr nebo jídlo obsahující cukr. Pokud tak neučiníte, nečistota může varnou desku poškodit. Vyvarujte se

popálení. Speciální škrabku přiložte šikmo ke skleněnému povrchu a posunujte ostří po povrchu desky.

- **Odstraňte po dostatečném vychladnutí varné desky:** skvrny od vodního kamene, vodové kroužky, tukové skvrny nebo kovově lesklé zbarvení. Vyčistěte varnou desku vlhkým hadříkem s neabrazivním mycím prostředkem. Po vyčištění varnou desku osušte měkkým hadrem.
- **Odstraňte kovově lesklé zbarvení:** použijte roztok vody s octem a vyčistěte skleněný povrch pomocí hadříku.





8. ODSTRAŇOVÁNÍ ZÁVAD

VAROVÁNÍ!

Viz kapitoly o bezpečnosti.

8.1 Co dělat, když...

Problém	Možná příčina	Řešení
Varnou desku nelze zapnout ani používat.	Varná deska není zapojená do elektrické sítě nebo je zapojená nesprávně.	Zkontrolujte, zda je varná deska správně zapojena do elektrické sítě.
	Je spálená pojistka.	Zkontrolujte, zda příčinou závady není pojistka. Pokud dochází k opakovanému spálení pojistky, obraťte se na autorizovaného elektrikáře.
	Tepelný výkon nenastavíte do 10 sekund.	Zapněte varnou desku znovu a do 10 sekund nastavte tepelný výkon.
	Stiskli jste dvě nebo více senzorových tlačítek současně.	Stiskněte pouze jedno senzorové tlačítko.
	Je zapnutá funkce Pauza.	Viz část „Denní používání“.
	Na ovládacím panelu je voda nebo skvrny od tuku.	Vyčistěte ovládací panel.
Je slyšet nepřetržitě pípání.	Elektrické zapojení je nesprávné.	Odpojte varnou desku od síťového napájení. Požádejte kvalifikovaného elektrikáře, aby instalaci zkontroloval.
Zazní zvukový signál a varná deska se vypne. Když se varná deska vypne, ozve se zvukový signál.	Zakryli jste jedno nebo více senzorových tlačítek.	Odstraňte předmět ze senzorových tlačítek.
Varná deska se vypne.	Něco blokuje pole snímače  .	Odstraňte předmět ze senzorového tlačítka.

Problém	Možná příčina	Řešení
Kontrolka zbytkového tepla se nerozsvítí.	Varná zóna není horká, protože byla zapnutá jen krátkou dobu nebo je poškozený snímač.	Jestliže byla varná zóna zapnutá dostatečně dlouho, aby byla horká, obraťte se na autorizované servisní středisko.
Funkce Automatický ohřev nefunguje.	Zóna je horká. Je nastaven nejvyšší tepelný výkon.	Nechte zónu dostatečně vychladnout. Nejvyšší nastavení teploty má stejný výkon jako funkce.
Nastavení tepelného výkonu kolísá mezi dvěma stupni.	Je zapnutá funkce Řízení výkonu.	Viz část „Denní používání“.
Ovládací panel se zahřívá na dotek.	Nádoba je příliš velká nebo jste ji položili příliš blízko k ovládacímu panelu.	Je-li to možné, velké nádoby používejte na zadních varných zónách.
Když se dotknete sensorových tlačítek na panelu, nezazní žádný zvukový signál.	Zvuková signalizace je vypnutá.	Zapněte zvukovou signalizaci. Viz „Denní používání“.
 se rozsvítí.	Je zapnutá funkce Dětská bezpečnostní pojistka nebo Zámek.	Viz část „Denní používání“.
 se rozsvítí.	Na varné zóně není žádná nádoba.	Na varnou zónu postavte nádobu.
	Nádobí není vhodné.	Používejte nádoby vhodné pro indukční varné desky. Viz část „Tipy a rady“.
	Průměr dna nádoby je pro zónu příliš malý.	Používejte varné nádoby se správnými rozměry. Viz „Technické údaje“.
 se rozsvítí a objeví se číslo.	U varné desky došlo k chybě.	Varnou desku vypněte a po 30 sekundách ji znovu zapněte. Pokud se znovu rozsvítí  , odpojte varnou desku od síťového napájení. Po přibližně 30 sekundách varnou desku opět zapojte. Pokud problém přetrvává, obraťte se na autorizované servisní středisko.

8.2 Pokud problém nemůžete vyřešit...

Pokud problém nemůžete vyřešit sami, obraťte se na svého prodejce nebo autorizované servisní středisko. Uveďte údaje z typového štítku. U sklokeramické desky uveďte rovněž kód ze tří číslic a písmen (je v rohu skleněného povrchu) a chybové

hlášení, které se zobrazuje. Ujistěte se, že jste varnou desku používali správně. Pokud ne, budete muset servis provedený servisním technikem nebo prodejcem zaplatit, i když je spotřebič ještě v záruce. Informace o záruční době a autorizovaných servisních střediscích jsou uvedeny v záruční brožůře.

9. TECHNICKÉ ÚDAJE

9.1 Typový štítek

Model IKE64450FB
Typ 61 B4A 04 AA
Indukce 7.35 kW
Sériové č.
AEG

PNC 949 597 366 00
220–240 V / 400 V 2N 50–60 Hz
Vyrobeno v: Německo
7.35 kW

9.2 Technické údaje varné zóny

Varná zóna	Nominální výkon (maximální tepelný výkon) [W]	PowerBoost [W]	PowerBoost maximální doba trvání [min]	Průměr nádoby [mm]
Levá přední	2300	3200	10	125 - 210
Levá zadní	2300	3200	10	125 - 210
Pravá přední	2300	3200	10	125 - 210
Pravá zadní	2300	3200	10	125 - 210

Výkon varných zón se může u některých údajů v této tabulce mírně lišit od údajů. Mění se s materiálem a rozměry varných nádob.

Pro dosažení nejlepších výsledků vaření použijte nádoby, které nejsou větší než průměr uvedený v tabulce.

10. ENERGETICKÁ ÚČINNOST

10.1 Informace o výrobku*

Označení modelu	IKE64450FB		
Typ varné desky	Vestavná varná deska		
Počet varných zón	2		
Technologie ohřevu	Indukce		
Délka (D) a šířka (Š) varné plochy	Vlevo	D 39,2 cm Š 22,0 cm	
Délka (D) a šířka (Š) varné plochy	Vpravo	D 39,2 cm Š 22,0 cm	
Spotřeba energie varné zóny (EC electric cooking)	Vlevo	183,9 Wh / kg	
Spotřeba energie varné zóny (EC electric cooking)	Vpravo	183,9 Wh / kg	
Spotřeba energie varné desky (EC electric hob)	183,9 Wh / kg		

* Pro Evropskou unii podle EU 66/2014. Pro Bělorusko podle STB 2477-2017, příloha A. Pro Ukrajinu podle 742/2019.

EN 60350-2 – Elektrické spotřebiče na vaření pro domácnost – část 2: Varné desky – metody měření výkonu

Energetické hodnoty vztahující se k dané varné ploše jsou označeny značkami daných varných zón.

10.2 Úspora energie

Během každodenního pečení můžete ušetřit energii, budete-li se řídit níže uvedenými radami.

- Při ohřevu vody používejte pouze takové množství, které potřebujete.
- Je-li to možné, vždy zakrývejte nádoby pokličkami.
- Před zapnutím varné zóny na ni položte varnou nádobu.
- Na menší varné zóny postavte menší varné nádoby.
- Postavte nádobu přímo na střed varné zóny.
- Využijte zbytkové teplo k udržování teploty jídle nebo k jeho rozpouštění.

11. POZNÁMKY K OCHRANĚ ŽIVOTNÍHO PROSTŘEDÍ

Recyklujte materiály označené symbolem . Obaly vyhodte do příslušných odpadních kontejnerů k recyklaci. Pomáhejte chránit životní prostředí a lidské zdraví a recyklovat elektrické a elektronické spotřebiče určené k

likvidaci. Spotřebiče označené příslušným symbolem  nelikvidujte spolu s domovním odpadem. Spotřebič odevzdejte v místním sběrném dvoře nebo kontaktujte místní úřad.

Welkom bij AEG! Hartelijk dank dat je voor onze apparatuur hebt gekozen.



Advies over gebruik, brochures, het oplossen van problemen, service- en reparatie-informatie:
www.aeg.com/support

Wijzigingen voorbehouden.

INHOUDSOPGAVE

1. VEILIGHEIDSINFORMATIE.....	19
2. VEILIGHEIDSVOORSCHRIFTEN.....	22
3. INSTALLATIE.....	24
4. BESCHRIJVING VAN HET PRODUCT.....	25
5. DAGELIJKS GEBRUIK.....	27
6. AANWIJZINGEN EN TIPS.....	31
7. ONDERHOUD EN REINIGING.....	33
8. PROBLEEMOPLOSSING.....	33
9. TECHNISCHE GEGEVENS.....	35
10. ENERGIEZUINIGHEID.....	35
11. MILIEUBESCHERMING.....	36

1. ⚠ VEILIGHEIDSINFORMATIE

Lees zorgvuldig de meegeleverde instructies voor installatie en gebruik van het apparaat. De fabrikant is niet verantwoordelijk voor verwondingen of schade die voortvloeit uit de onjuiste installatie of het onjuiste gebruik. Bewaar de instructies altijd op een veilige, toegankelijke plek voor toekomstig gebruik.

1.1 Veiligheid van kinderen en kwetsbare personen

- Dit apparaat kan worden gebruikt door kinderen van 8 jaar en ouder en door mensen met een beperkt lichamelijk, zintuiglijk of verstandelijk vermogen of een gebrek aan ervaring en kennis, indien zij onder toezicht staan of instructies hebben gekregen over het veilig gebruiken van het apparaat en indien zij de gevaren begrijpen. Kinderen jonger dan 8 jaar en personen met zware en complexe beperkingen dienen altijd uit de buurt van het apparaat te

worden gehouden, tenzij ze voortdurend onder toezicht staan.

- Houd toezicht op kinderen, om te voorkomen dat zij gaan spelen met het apparaat.
- Houd alle verpakking uit de buurt van kinderen en gooi het op passende wijze weg.
- **WAARSCHUWING:** Het apparaat en de toegankelijke onderdelen ervan worden heet tijdens het gebruik. Houd kinderen en huisdieren uit de buurt van het apparaat tijdens het gebruik en bij het afkoelen.
- Als het apparaat is voorzien van een kinderslot, dient dit te worden geactiveerd.
- Kinderen mogen zonder toezicht geen reinigings- en onderhoudswerkzaamheden aan het apparaat uitvoeren.

1.2 Algemene veiligheid

- Dit apparaat is uitsluitend bestemd om mee te koken.
- Dit apparaat is bedoeld voor binnenshuis huishoudelijk gebruik.
- Dit apparaat kan worden gebruikt in kantoren, hotelkamers, bed & breakfast-kamers, boerderijgasthuizen en andere soortgelijke accommodaties waar dergelijk gebruik de (gemiddelde) huishoudelijke gebruiksniveaus niet overschrijdt.
- **WAARSCHUWING:** Het apparaat en de toegankelijke onderdelen ervan worden heet tijdens het gebruik. U dient te voorkomen de verwarmingselementen aan te raken.
- **WAARSCHUWING:** Onbewaakt koken op een kookplaat met vet of olie kan gevaarlijk zijn en tot brand leiden.
- Rook is een indicatie van oververhitting. Gebruik nooit water om het kookvuur te blussen. Schakel het apparaat uit en bedek de vlammen met bijv. een branddeken of deksel.
- **WAARSCHUWING:** Het apparaat mag niet van stroom worden voorzien door een extern schakelapparaat, zoals een tijdklok, of aangesloten worden op een circuit dat door

het elektriciteitsbedrijf regelmatig aan en uit wordt geschakeld.

- **OPGELET:** Tijdens het kookproces moet u in de buurt blijven Een kort kookproces moet voortdurend bewaakt worden.
- **WAARSCHUWING:** Brandgevaar: Bewaar geen voorwerpen op de kookoppervlakken.
- Metalen voorwerpen, zoals messen, vorken, lepels en deksels mogen niet op het oppervlak van de kookplaat worden geplaatst, aangezien ze heet kunnen worden.
- Gebruik het apparaat niet voordat u het in de ingebouwde constructie installeert.
- Gebruik geen stoomreiniger om het apparaat schoon te maken.
- Schakel het kookplaat-element na elk gebruik uit met de bedieningstoetsen. Vertrouw niet op de pandetector.
- Als de glaskeramische / glazen oppervlakte gebarsten is, schakel het apparaat dan uit en trek de stekker uit het stopcontact. In het geval het apparaat rechtstreeks op de stroom is aangesloten met een aansluitdoos, verwijdt u de zekering om het apparaat van de stroom te halen. Neem altijd contact op met de erkende servicedienst.
- Indien het netsnoer beschadigd is, moet het worden vervangen door de fabrikant, een erkende service of vergelijkbaar gekwalificeerde personen om gevaar te voorkomen.
- **WAARSCHUWING:** Gebruik alleen kookplaatbeschermers die door de fabrikant van het kookapparaat zijn ontworpen of door de fabrikant van het apparaat in de gebruiksinstructies als geschikt zijn aangegeven of kookplaatbeschermers die in het apparaat zijn geïntegreerd. Het gebruik van ongeschikte kookplaatbeschermers kan ongelukken veroorzaken.

2. VEILIGHEIDSVOORSCHRIFTEN

2.1 Installeren

WAARSCHUWING!

Alleen een erkende installatietechnicus mag dit apparaat installeren.

WAARSCHUWING!

Gevaar voor letsel of schade aan het apparaat.

- Verwijder alle verpakkingsmaterialen.
- Installeer en gebruik geen beschadigd apparaat.
- Volg de installatie-instructies die zijn meegeleverd met het apparaat.
- Houd de minimumafstand naar andere apparaten en units in acht.
- Pas altijd op bij verplaatsing van het apparaat, want het is zwaar. Gebruik altijd veiligheidshandschoenen en gesloten schoeisel.
- Dicht de oppervlakken af met kit om te voorkomen dat ze gaan opzetten door vocht.
- Bescherm de bodem van het apparaat tegen stoom en vocht.
- Installeer het apparaat niet naast een deur of onder een raam. Dit voorkomt dat heet kookgerei van het apparaat valt als de deur of het raam wordt geopend.
- Elk apparaat heeft koelventilatoren op de bodem.
- Als het apparaat gemonteerd wordt boven een lade:
 - Leg geen kleine dingen of papier dewelke kunnen binnengezogen worden, omdat ze de koelventilatoren kunnen beschadigen of het koelsysteem kunnen belemmeren.
 - Houd een minimumafstand van 2 cm tussen de bodem van het apparaat en de voorwerpen die u in de lade opbergt.
- Verwijder de afscheidingspanelen die in de kast onder het apparaat zijn geïnstalleerd.

2.2 Elektrische aansluiting

WAARSCHUWING!

Gevaar voor brand en elektrische schokken.

- Alle elektrische aansluitingen moeten worden uitgevoerd door een gekwalificeerde elektricien.
- , moet het apparaat geaard worden.
- Verzekeer jezelf ervan dat de stekker uit het stopcontact is getrokken, voordat je welke werkzaamheden dan ook uitvoert.
- Zorg ervoor dat de parameters op het vermogensplaatje overeenkomen met elektrische vermogen van de netstroom.
- Controleer of het apparaat correct geïnstalleerd is. Losse en onjuiste stroomkabels of stekkers (indien van toepassing) kunnen ertoe leiden dat de contactklem te heet wordt.
- Gebruik het juiste netsnoer.
- Zorg dat de stroomkabel niet verstrikt raakt.
- Controleer of er een aardlekschakelaar is geïnstalleerd.
- Gebruik de trekontlastingsklem op de kabel.
- Zorg ervoor dat de stroomkabel of stekker (indien van toepassing) het hete apparaat of heet kookgerei niet aanraakt als je het apparaat op een nabijgelegen contactdoos aansluit.
- Gebruik geen adapters met meerdere stekkers en verlengkabels.
- Zorg ervoor dat je de stekker (indien van toepassing) of het netsnoer niet beschadigt. Neem contact op met ons erkende servicecentrum of een elektricien om een beschadigde stroomkabel te vervangen.
- De schokbescherming van delen onder stroom en geïsoleerde delen moet op zo'n manier worden bevestigd dat het niet zonder gereedschap kan worden verplaatst.
- Steek de stekker pas in het stopcontact als de installatie is voltooid. Zorg ervoor dat het netsnoer na installatie bereikbaar is.

- Als het stopcontact los zit, mag u de stekker niet in het stopcontact steken.
- Trek niet aan het netsnoer om het apparaat los te koppelen. Trek altijd aan de stekker.
- Gebruik enkel correcte isolatievoorzieningen: stroomonderbrekers, zekeringen (schroefzekeringen moeten uit de houder worden verwijderd), aardlekschakelaars en contactgevers.
- De elektrische installatie moet een isolatieapparaat bevatten waardoor het apparaat volledig van het lichtnet afgesloten kan worden. Het isolatieapparaat moet een contactopening hebben met een minimale breedte van 3 mm.

2.3 Gebruik

WAARSCHUWING!

Gevaar voor letsel, brandwonden of elektrische schokken.

- De specificatie van dit apparaat niet wijzigen.
- Verwijder voor het eerste gebruik alle verpakkingsmaterialen, etiketten en beschermfolie (indien van toepassing).
- Zorg ervoor dat de ventilatieopeningen niet geblokkeerd worden.
- Laat het apparaat tijdens de werking niet onbeheerd achter.
- Zet de kookzone op "uit" na ieder gebruik.
- Plaats geen bestek of deksels van steelpannen op de kookzones. Ze kunnen heet worden.
- Gebruik het apparaat niet met natte handen of als het contact maakt met water.
- Gebruik het apparaat niet als werkblad of als opslagoppervlak.
- Als het oppervlak van het apparaat gebarsten is, koppel het apparaat dan onmiddellijk los van de stroomtoevoer. Dit dient om een elektrische schok te voorkomen.
- Gebruikers met een pacemaker moeten een afstand van minimaal 30 cm aanhouden tot de inductiekookzones als het apparaat in werking is.

- Als u voedsel in hete olie plaatst, kan het spatten.
- Gebruik geen aluminiumfolie of andere materialen tussen het kookoppervlak en het kookgerei, tenzij anders aangegeven door de fabrikant van dit apparaat.
- Gebruik alleen accessoires die door de fabrikant voor dit apparaat worden aanbevolen.

WAARSCHUWING!

Risico op brand en explosie.

- Wanneer ze verwarmd worden, kunnen vetten en oliën ontvlambare dampen afgeven. Houd open vuur of verwarmde voorwerpen uit de buurt van vetten en oliën wanneer u ermee kookt.
- De dampen die boven erg hete olie ontstaan kunnen spontaan ontbranden.
- Gebruikte olie, die voedselresten kan bevatten, kan ontbranden bij een lagere temperatuur dan olie die voor de eerste keer wordt gebruikt.
- Plaats geen ontvlambare producten of artikelen die vochtig zijn met ontvlambare producten in, bij of op het apparaat.

WAARSCHUWING!

Risico op schade aan het apparaat.

- Laat geen heet kookgerei op het bedieningspaneel staan.
- Leg geen hete deksel op het glazen oppervlak van de kookplaat.
- Laat kookgerei niet droogkoken.
- Zorg ervoor dat je geen voorwerpen of kookgerei op het apparaat laat vallen. Het oppervlak kan beschadigd raken.
- Schakel de kookzones niet terwijl er leeg kookgerei of geen kookgerei op geplaatst is.
- Kookgerei gemaakt van gietijzer of met een beschadigde bodem kan krassen op het glas/glaskeramik veroorzaken. Til deze voorwerpen altijd op als je ze op de kookplaat moet verplaatsen.

2.4 Onderhoud en reiniging

- Reinig het apparaat regelmatig om te voorkomen dat het materiaal van het oppervlak achteruitgaat.

- Schakel het apparaat uit en laat het afkoelen voordat u het schoonmaakt.
- Gebruik geen waterstralen en stoom om het apparaat te reinigen.
- Reinig het apparaat met een vochtige zachte doek. Gebruik alleen neutrale schoonmaakmiddelen. Gebruik geen schurende producten, schuursponsjes, oplosmiddelen of metalen voorwerpen, tenzij anders aangegeven.

2.5 Service

- Neem contact op met de erkende servicedienst voor reparatie van het apparaat. Gebruik alleen originele reserveonderdelen.
- Met betrekking tot de lamp(en) in dit product en reservelampen die afzonderlijk worden verkocht: Deze lampen zijn bedoeld om bestand te zijn tegen extreme

fysieke omstandigheden in huishoudelijke apparaten, zoals temperatuur, trillingen, vochtigheid, of zijn bedoeld om informatie te geven over de operationele status van het apparaat. Ze zijn niet bedoeld voor gebruik in andere toepassingen en zijn niet geschikt voor verlichting in huishoudelijke ruimten.

2.6 Verwijdering

⚠ WAARSCHUWING!

Gevaar voor letsel of verstikking.

- Neem contact op met uw plaatselijke overheid voor informatie over het afvoeren van het apparaat.
- Haal de stekker uit het stopcontact.
- Snijd het netsnoer vlak bij het apparaat af en gooi het weg.

3. INSTALLATIE

⚠ WAARSCHUWING!

Raadpleeg de hoofdstukken Veiligheid.

3.1 Voor montage

Voordat u de kookplaat installeert, dient u de onderstaande informatie van het typeplaatje te noteren. Het typeplaatje bevindt zich onderop de kookplaat.

Serienummer

3.2 Ingebouwde kookplaten

Inbouwkookplaten mogen alleen worden gebruikt nadat zij ingebouwd zijn in geschikte inbouwunits of werkbladen die aan de normen voldoen.

3.3 Aansluitsnoer

- De kookplaat wordt geleverd met een aansluitkabel.
- Gebruik als vervanging van het beschadigde netsnoer het volgende snoertype: H05V2V2-F dat bestand is tegen een temperatuur van 90 °C of hoger. Neem contact op met een erkend servicecentrum. Het aansluitsnoer mag

alleen worden vervangen door een gekwalificeerde elektricien.

3.4 Montage

Als je de kookplaat onder een kap installeert, raadpleeg je de installatie-instructies van de afzuigkap voor de minimumafstand tussen de apparaten.

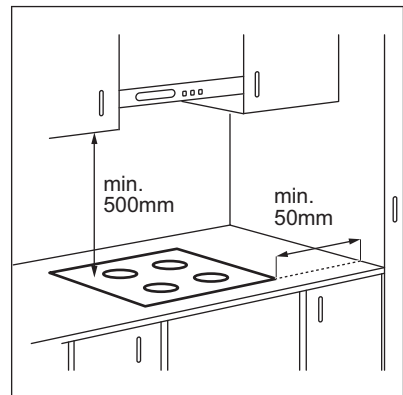

Als het apparaat boven een lade wordt geïnstalleerd, kan de ventilatie van de kookplaat de artikelen die zich in de lade

bevinden tijdens het bereidingsproces opwarmen.

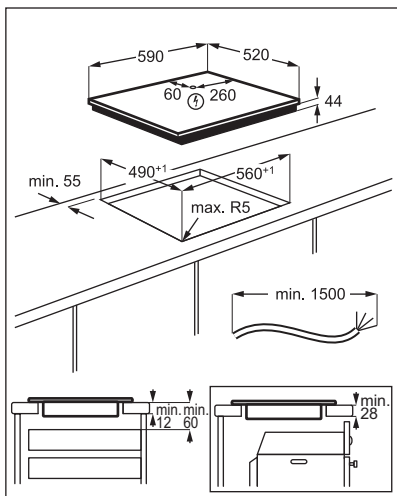

Zoek de videotutorial "Hoe installeert u uw AEG inductiekookplaat - installatie op het aanrecht" door de volledige naam die in de onderstaande afbeelding staat in te typen.

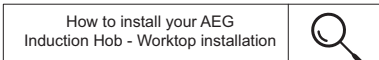

4. BESCHRIJVING VAN HET PRODUCT

4.1 Indeling kookoppervlak

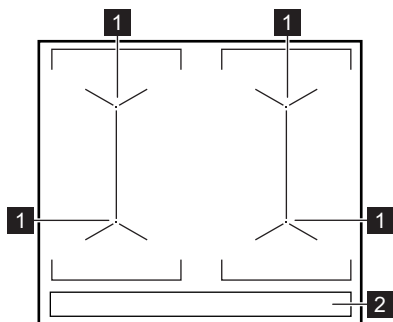

- 1 Inductiekookzone
- 2 Bedieningspaneel

4.2 Bedieningspaneel lay-out

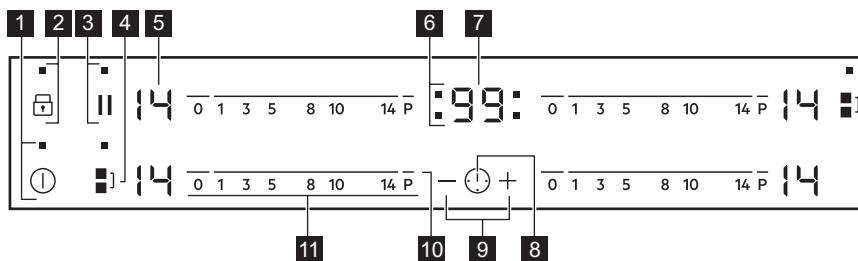

Gebruik de tiptoetsen om het apparaat te bedienen. De displays, indicatielampjes en geluiden tonen welke functies worden gebruikt.

Tip-toets	Functie	Opmerking
1	AAN / UIT	De kookplaat in- en uitschakelen.
2	Blokkering / Kinderbeveiligingsinrichting	Het bedieningspaneel vergrendelen/ontgrendelen.
3	Pauze	De functie in- en uitschakelen.
4	Bridge	De functie in- en uitschakelen.
5 -	Kookstanddisplay	De kookstand weergeven.
6 -	Timerindicatie voor de kookzones	Geeft aan voor welke zone u de tijd instelt.
7 -	Timerdisplay	De tijd in minuten weergeven.
8	-	Om de kookzone te selecteren.
9	-	De tijd verlengen of verkorten.
10	PowerBoost	Het inschakelen van de functie.
11 -	Bedieningsstrip	Het instellen van de kookstand.

4.3 Kookstanddisplays

Scherm	Beschrijving
	De kookzone is uitgeschakeld.
	De kookzone wordt gebruikt.
	Pauze werkt.
	Automatisch opwarmen werkt.

Schermb	Beschrijving
	PowerBoost werkt.
+ cijfer	Er is een storing.
	OptiHeat Control (3-staps restwarmte-indicator): doorgaan met koken / warmhoudstand / restwarmte.
	Blokking / Kinderbeveiligingsinrichting werkt.
	Het kookgerei is niet geschikt of te klein, of er is geen kookgerei op de kookzone geplaatst.
	Automatische uitschakeling werkt.

4.4 OptiHeat Control (3-staps restwarmte-indicator)

WAARSCHUWING!

Zolang het indicatielampje aanstaat, bestaat er een risico op brandwonden door restwarmte.

De inductiekookzones creëren de voor het kookproces benodigde warmte rechtstreeks in de bodem van het kookgerei. Het glaskeramiek wordt verwarmd door de warmte van het kookgerei.

De indicatielampjes / / verschijnen als een kookzone heet is. De aanduidingen

tonen het niveau van de restwarmte voor de kookzones die je momenteel gebruikt.

Het indicatielampje kan ook verschijnen:

- voor de aangrenzende kookzones, zelfs als je ze niet gebruikt,
- als er heet kookgerei op de koude kookzone wordt geplaatst,
- als de kookplaat is uitgeschakeld, maar de kookzone nog heet is.

Het indicatielampje verdwijnt als de kookzone is afgekoeld.

5. DAGELIJKS GEBRUIK

WAARSCHUWING!

Raadpleeg de hoofdstukken Veiligheid.

5.1 In- of uitschakelen

Raak 1 seconde aan om de kookplaat in- of uit te schakelen.

5.2 Automatische uitschakeling

De functie schakelt de kookplaat automatisch uit als:

- alle kookzones zijn uitgeschakeld,
- u de kookstand niet instelt nadat u de kookplaat hebt ingeschakeld,

- u iets hebt gemorst of iets langer dan 10 seconden op het bedieningspaneel hebt gelegd (een pan, doek, etc.). Er klinkt een geluidssignaal en de kookplaat wordt uitgeschakeld. Verwijder het voorwerp of reinig het bedieningspaneel.
- De kookplaat te heet wordt (bijvoorbeeld als een steelpan droog kookt). De kookzone moet afgekoeld zijn voordat u de kookplaat weer kunt gebruiken.
- u ongeschikte pannen gebruikt. Het symbool gaat branden en na 2 minuten schakelt de kookzone automatisch uit.
- u een kookzone niet uitschakelt of de kookstand verandert. Na een tijdje gaat aan en schakelt de kookplaat uit.

De verhouding tussen kookstand en de tijd waarna de kookplaat uitschakelt:

Warmte-instelling	De kookplaat wordt uitgeschakeld na
 1 - 3	6 uur
4 - 7	5 uur
8 - 9	4 uur
10 - 14	1,5 uur

5.3 De kookstand

Voor het instellen of wijzigen van de kookstand:

Raak de bedieningsstrip aan bij de juiste kookstand of beweeg uw vinger langs de bedieningsstrip totdat u de juiste kookstand heeft bereikt.

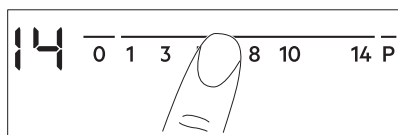

5.4 Het gebruik van de kookzones

Plaats het kookgerei in het midden van de gekozen kookzone. Inductiekookzones passen zich tot op zekere hoogte automatisch aan de afmeting van het kookgerei aan.

U kunt met groot kookgerei op twee kookzones tegelijkertijd koken. Het kookgerei dient het midden van beide zones te bedekken maar niet voorbij de gebiedsmarkering komen. Als het kookgerei tussen beide middenzones wordt geplaatst, wordt de functie Bridge niet geactiveerd.

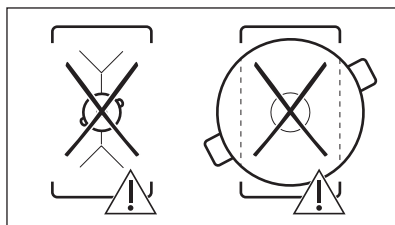
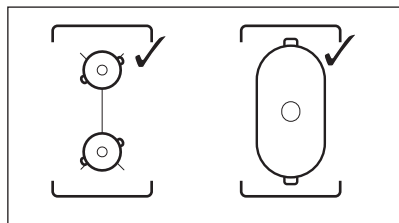

5.5 Bridge





De functie werkt als de pan de middelpunten van beide zones bedekt.

Deze functie verbindt twee kookzones en ze werken als één kookzone.

Stel eerst de kookstand in voor één van de kookzones.

Om de functie voor linker-/

rechterkookzones te activeren: raak  /  aan. Om de warmte-instelling in te stellen of te wijzigen, raakt u een van de linker/rechter regelsensoren aan.

Om de functie uit te schakelen: raak  /  aan. De kookzones werken onafhankelijk van elkaar.

5.6 Automatisch opwarmen

Activeer deze functie om in een kortere tijd een gewenste kookstand te krijgen. Als het aan staat, werkt de zone in het begin op de hoogste kookstand en gaat daarna verder met koken op de gewenste kookstand.



Om de functie in werking te stellen moet de kookzone koud zijn.

Om de functie voor een kookzone in te schakelen: raak **P** aan ( gaat aan). Raak meteen de gewenste kookstand aan. Na 3 seconden gaat  branden.

De functie uitschakelen: wijzig de kookstand.

5.7 PowerBoost

Deze functie maakt meer vermogen beschikbaar voor de inductiekookzones. De functie kan voor een beperkte tijdsduur voor uitsluitend de inductiekookzone worden geactiveerd. Daarna wordt de inductiekookzone automatisch teruggeschakeld naar de hoogste kookstand.



Zie het hoofdstuk 'Technische gegevens'.

Om de functie voor een kookzone in te schakelen: raak **P** aan. **P** gaat aan.

De functie uitschakelen: wijzig de kookstand.

5.8 Timer

• Timer met aftelfunctie

U kunt deze functie gebruiken om de lengte van één kooksessie in te stellen.

Stel eerst de warmtestand voor de kookzone in en dan de functie.

Om de kookzone in te stellen: tik

herhaaldelijk op totdat het lampje van een kookzone verschijnt.

Om de functie te activeren: tik op van de timer om de tijd in te stellen (00 - 99 minuten). Als het lampje van de kookzone gaat knipperen, wordt de tijd afgeteld.

Om de resterende tijd te zien: tik op om de kookzone in te stellen. Het indicatielampje van de kookzone begint te knipperen. Op het display wordt de resterende tijd weergegeven.

Om de tijd te wijzigen: tik op om de kookzone in te stellen. Tik op of .

Om de functie te deactiveren: tik op om de kookzone in te stellen en tik vervolgens op . De resterende tijd telt terug tot **00**. Het indicatielampje van de kookzone verdwijnt.



Als de aftelling beëindigd is, klinkt er een geluidssignaal en knippert **00**. De kookzone wordt uitgeschakeld.

Om de functie te stoppen: tik op .

• CountUp Timer

Gebruik deze functie om in de gaten te houden hoe lang de kookzone werkt.

Om de kookzone in te stellen: tik

herhaaldelijk op totdat het lampje van een kookzone verschijnt.

Om de functie te activeren: tik op van de timer. verschijnt. Als het lampje van de kookzone gaat knipperen, wordt de tijd opgeteld. Het display schakelt tussen en de getelde tijd (in minuten).

Om in de gaten te houden hoelang de

kookzone werkt: tik op om de kookzone in te stellen. Het indicatielampje van de kookzone begint te knipperen. De display geeft aan hoe lang de zone werkt.

Om de functie te deactiveren: tik op en tik vervolgens op of . Het indicatielampje van de kookzone verdwijnt.

• Kookwekker

U kunt deze functie gebruiken wanneer de kookplaat is ingeschakeld maar de kookzones niet werken. De warmtestand op het display toont .

Om de functie te activeren: tik op en tik vervolgens op of van de timer om de tijd in te stellen. Als de tijd verstreken is, klinkt er een geluidssignaal en knippert **00**.

Om de functie te stoppen: tik op .



De functie heeft geen invloed op de werking van de kookzones.

5.9 Pauze

Deze functie stelt alle kookzones in die op de laagste warmte-instelling werken.

Als de functie in werking is, zijn alle andere symbolen op de bedieningspanelen vergrendeld.

De functie stopt de timerfuncties niet.

Druk op  om de functie te activeren.



 gaat aan. De warmte-instelling wordt verlaagd naar 1.

Om de functie uit te schakelen: druk op . De vorige kookstand gaat aan.

5.10 Blokkering

U kunt het bedieningspaneel vergrendelen terwijl de kookzones in werking zijn. Hiermee wordt voorkomen dat de kookstand per ongeluk wordt veranderd.

Stel eerst de kookstand in.

De functie inschakelen: raak  aan.  gaat gedurende 4 seconden aan. De timer blijft aan.





De functie uitschakelen: Raak  aan. De vorige kookstand gaat aan.







Als u de kookplaat uitzet, stopt u deze functie ook.

5.11 Kinderbeveiligingsinrichting

Deze functie voorkomt dat de kookplaat onbedoeld wordt gebruikt.

Om de functie te activeren: activeer de kookplaat met . Stel geen warmteinstelling in. Raak  4 seconden aan.  gaat aan. Schakel de kookplaat uit met .

Om de functie te deactiveren: activeer de kookplaat met . Stel geen warmteinstelling in. Raak  4 seconden aan.  gaat aan. Schakel de kookplaat uit met .

Om de functie voor slechts één kooksessie te onderdrukken: activeer de kookplaat met .  gaat aan. Raak  4 seconden aan. **Stel de kookstand in binnen 10 seconden.** U kunt de kookplaat bedienen.



Als u de kookplaat uitschakelt met , treedt de functie weer in werking.

5.12 OffSound Control (De geluiden in- en uitschakelen)

Schakel de kookplaat uit. Raak  3 seconden aan. Het display gaat aan en uit.

Raak  3 seconden aan.  of  gaat

branden. Raak  van de timer aan om één van het volgende te kiezen:

-  - de signalen zijn uit
-  - de signalen zijn aan

Om uw keuze te bevestigen moet u wachten tot de kookplaat automatisch uitschakelt.

Als de functie op  staat, kunt u de geluiden alleen horen als:

- u  aanraakt
- Kookwekker naar beneden komt
- Timer met aftelfunctie naar beneden komt
- u iets op het bedieningspaneel plaatst.

5.13 Stroommanagement

Als er meerdere zones actief zijn en het verbruikte vermogen de limiet van de stroomtoevoer overschrijdt, verdeelt deze functie het beschikbare vermogen tussen alle kookzones. De kookplaat regelt de warmte-instellingen om de zekeringen van de installatie in het huis te beschermen.

- Kookzones zijn gegroepeerd volgens de locatie en het aantal fasen van de kookplaat. Elke fase heeft een maximale elektriciteitslading van 3700 W. Als de kookplaat de limiet van het maximaal beschikbare vermogen bereikt binnen een fase, wordt het vermogen van de kookzones automatisch verlaagd.
- De warmte-instelling van de gekozen kookzone heeft altijd prioriteit. Het resterende vermogen zal tussen de eerder geactiveerde kookzones worden verdeeld, in omgekeerde volgorde van selectie.
- De weergave van de warmte-instelling van de verlaagde zones wisselt tussen de aanvankelijk gekozen warmte-instelling en de verlaagde warmte-instelling.
- Wacht totdat het display stopt met knipperen of verlaag de kookstand van de laatst geselecteerde kookzone. De kookzones blijven werken met de verlaagde warmte-instelling. Wijzig indien

nodig handmatig de warmte-instellingen van de kookzones. Zie de afbeelding voor mogelijke combinaties waarin vermogen over de kookzones kan worden verdeeld.

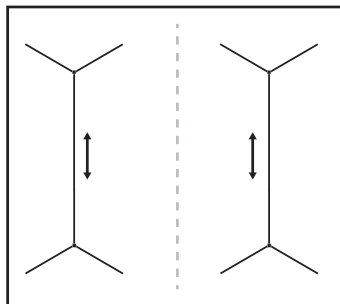

6. AANWIJZINGEN EN TIPS

WAARSCHUWING!

Raadpleeg de hoofdstukken Veiligheid.

6.1 Pannen



Voor inductiekookzones creëert een sterk elektromagnetisch veld de hitte in de pannen zeer snel.

Gebruik de inductiekookzones met geschikte pannen.

- De bodem van de pannen moet zo dik en vlak mogelijk zijn.
- Zorg ervoor dat bodems schoon en droog zijn voordat de pannen op de kookplaat worden gezet.
- Schuif of wrijf de pan niet over het keramische glas, om krassen te voorkomen.

Panmaterialen

- **goed:** gietijzer, staal, geëmailleerd staal, roestvrij staal, meerlaagse bodem (aangemerkt als geschikt door de fabrikant).
- **niet goed:** aluminium, koper, messing, glas, keramiek, porselein.

Een pan is geschikt voor een inductiekookplaat als:

- water op de hoogste kookstand binnen korte tijd wordt verwarmd,
- een magneet op de onderkant van het kookgerei plakt.

Afmetingen van pannen

- Inductiekookzones passen zich tot op zekere hoogte automatisch aan de afmetingen van pannen aan.
- De efficiëntie van de kookzone hangt samen met de diameter van de pan. Pannen met een diameter kleiner dan het minimum ontvangen slechts een deel van het vermogen dat door de kookzone wordt gegenereerd.
- Gebruik zowel om veiligheidsredenen als voor optimale kookresultaten geen pannen groter dan aangegeven in de kookzonespecificaties. Zorg ervoor dat pannen tijdens het koken niet dicht bij het bedieningspaneel blijven. Dit kan invloed hebben op de werking van het bedieningspaneel of onbedoeld de kookplaatfuncties activeren.



Raadpleeg de technische gegevens.

6.2 Lawaai tijdens gebruik

Als u dit hoort:

- kraakgeluid: de pan is gemaakt van verschillende materialen (een sandwich-constructie).
- fluitend geluid: bij gebruik van een kookzone met een hoge kookstand en als het kookgerei is gemaakt van verschillende materialen (een sandwich-constructie).
- zoemend geluid: als u hoge kookstanden gebruikt.
- klikken: er treedt elektrische schakeling op.

- sissend, brommend: de ventilator werkt.

Deze geluiden zijn normaal en hebben niets met een defect te maken.

6.3 Öko Timer (Eco-timer)

Om energie te besparen schakelt het verwarmingselement van de kookzone eerder uit dan het signaal van de timer met aftelfunctie klinkt. Het verschil in werkingstijd hangt af van het niveau van de kookstand en de tijd dat u kookt.

6.4 Voorbeelden van kooktoepassingen

De correlatie tussen de kookstand en het stroomverbruik van de kookzone is niet

lineair. Wanneer u de kookstand verhoogt, is dit niet proportioneel met de toename in stroomverbruik van de kookzone. Het betekent dat een kookzone op de medium kookstand minder dan de helft van het vermogen gebruikt.



De gegevens in de tabel dienen alleen als richtlijn.

Warmte-instelling	Gebruik om het volgende te doen:	Tijd (min)	Aanwijzingen
 - 1	Houd gekookt voedsel warm.	indien nodig	Doe een deksel op het kookgerei.
1 - 3	Hollandaisesaus, smelten: boter, chocolade, gelatine.	5 - 25	Van tijd tot tijd mengen.
1 - 3	Harden: pluizige omeletten, gebakken eieren.	10 - 40	Kook met een deksel erop.
3 - 5	Zachtjes aan de kook brengen van rijst en gerechten op melkbasis, reeds bereide gerechten opwarmen.	25 - 50	Voeg minimaal twee keer zo veel vocht toe als rijst en roer gerechten op melkbasis halverwege de procedure door.
5 - 7	Stoom groenten, vis, vlees.	20 - 45	Voeg een paar eetlepels vocht toe.
7 - 9	Stoom aardappelen.	20 - 60	Gebruik max. ¼ l water voor 750 g aardappelen.
7 - 9	Bereid grotere hoeveelheden voedsel, stoofschotels en soepen.	60 - 150	Tot 3 liter vloeistof plus ingrediënten.
9 - 12	Zachtjes bakken: escalope, kalfsvlees cordon bleu, cutlets, rissoles, worstjes, lever, roux, eieren, pannenkoeken, donuts.	indien nodig	Halverwege de bereidingstijd omdraaien.
12 - 13	Zware friet, hash browns, lendensteaks, steaks.	5 - 15	Halverwege de bereidingstijd omdraaien.
14	Kook water, kook pasta, braadvlees (goulash, stoofvlees), frietjes bakken.		
P	Grote hoeveelheden water koken. PowerBoost is ingeschakeld.		

7. ONDERHOUD EN REINIGING

WAARSCHUWING!

Raadpleeg de hoofdstukken Veiligheid.

7.1 Algemene informatie

- Reinig de kookplaat na elk gebruik.
- Gebruik altijd kookgerei met een schone bodem.
- Krassen of donkere vlekken op het oppervlak hebben geen invloed op de werking van de kookplaat.
- Gebruik een specifiek schoonmaakmiddel voor het oppervlak van de kookplaat.
- Gebruik een speciale schraper voor het glas.

7.2 De kookplaat schoonmaken

- **Verwijder direct:** gesmolten kunststof, plastic folie, suiker en suikerhoudend

voedsel, anders kan dit schade aan de kookplaat veroorzaken. Doe voorzichtig om brandwonden te voorkomen. Gebruik de speciale schraper op de glazen plaat en verwijder resten door het blad over het oppervlak te schuiven.

- **Verwijder nadat de kookplaat voldoende is afgekoeld:** kalk- en waterkringen, vetspatten en metaalachtig glanzende verkleuringen. Reinig de kookplaat met een vochtige doek en een beetje niet-schurend reinigingsmiddel. Droog de kookplaat na reiniging af met een zachte doek.
- **Verkleuring glanzende metalen verwijderen:** reinig het glazen oppervlak met een doek en een oplossing van water met azijn.

8. PROBLEEMOPLOSSING

WAARSCHUWING!

Raadpleeg de hoofdstukken Veiligheid.

8.1 Wat moet je doen als ...

Probleem	Mogelijke oorzaak	Oplossing
Je kunt de kookplaat niet inschakelen of bedienen.	De kookplaat is niet aangesloten op een stopcontact of niet goed geïnstalleerd.	Controleer of de kookplaat goed aangesloten is op het lichtnet.
	De zekering is doorgeslagen.	Verzeker je ervan dat de zekering de oorzaak van de storing is. Als de zekeringen keer op keer doorslaan, neem je contact op met een erkende installateur.
	Stel gedurende 10 seconden geen kookstand in.	Schakel de kookplaat opnieuw in en stel de kookstand binnen 10 seconden in.
	Je hebt 2 of meer sensorvelden tegelijkertijd aangeraakt.	Raak slechts één sensorveld aan.
	Pauze is in werking.	Raadpleeg 'Dagelijks gebruik'.

Probleem	Mogelijke oorzaak	Oplossing
	Water of vetvlekken op het bedieningspaneel.	Reinig het bedieningspaneel.
Je kunt een constant piepgeluid horen.	De elektrische aansluiting is verkeerd.	Trek de stekker van de kookplaat uit het stopcontact. Laat de installatie controleren door een erkende elektricien.
Er klinkt een geluidssignaal en de kookplaat wordt uitgeschakeld. Als de kookplaat wordt uitgeschakeld, klinkt er een geluidssignaal.	Je hebt iets op een of meer sensorvelden geplaatst.	Verwijder het voorwerp van de sensorvelden.
De kookplaat wordt uitgeschakeld.	Je hebt iets op het sensorveld ① geplaatst.	Verwijder het voorwerp van het sensorveld.
De restwarmte-indicator gaat niet aan.	De zone is niet heet omdat deze slechts kortstondig is gebruikt, of de sensor is beschadigd.	Als de zone voldoende lang gebruikt is om heet te zijn, neem je contact op met een erkende servicedienst.
Automatisch opwarmen werkt niet.	De zone is heet.	Laat de zone voldoende afkoelen.
	De hoogste kookstand is ingesteld.	De hoogste kookstand heeft hetzelfde vermogen als de functie.
De kookstand schakelt tussen twee niveaus.	Stroommanagement is in werking.	Raadpleeg 'Dagelijks gebruik'.
Het bedieningspaneel wordt heet bij aanraking.	Het kookgerei is te groot of je plaatst het te dicht bij het bedieningspaneel.	Plaats grotere pannen indien mogelijk op de achterste kookzones.
Er klinkt geen geluidssignaal wanneer je de tiptoetsen van het bedieningspaneel aanraakt.	De signalen zijn uit.	Schakel de geluiden in. Raadpleeg 'Dagelijks gebruik'.
L gaat aan.	Kinderbeveiligingsinrichting of Blokkering werkt.	Raadpleeg 'Dagelijks gebruik'.
F gaat aan.	Er staat geen pan op de zone.	Plaats een pan op de zone.
	De pan is niet geschikt.	Gebruik kookgerei dat geschikt is voor inductiekookplaten. Zie 'Aanwijzingen en tips'.
	De diameter van de bodem van de pan is te klein voor de zone.	Gebruik pannen met de juiste afmetingen. Raadpleeg de technische gegevens.
E en een getal gaan branden.	Er is een fout opgetreden in de kookplaat.	Schakel de kookplaat uit en schakel deze na 30 seconden weer in. Wanneer E weer verschijnt, trek je de stekker van de kookplaat uit het stopcontact. Steek de stekker van de kookplaat er na 30 seconden weer in. Als het probleem zich blijft voordoen, neem je contact op met een erkende servicedienst.

8.2 Als je geen oplossing kunt vinden...

Als je niet zelf het probleem kunt verhelpen, neem dan contact op met je verkoper of een erkende serviceafdeling. Geef de gegevens op het typeplaatje. Geef ook de driecijferige code voor het glaskeramiek (bevindt zich in de hoek van het glazen oppervlak) en een

foutmelding die gaat branden. Zorg ervoor dat je de kookplaat correct gebruikt. Als dit niet het geval is, is het onderhoud van een servicemonteur of dealer niet gratis, ook tijdens de garantieperiode. De informatie over garantieperiode en geautoriseerde servicecentra vind je in het garantieboekje.

9. TECHNISCHE GEGEVENS

9.1 Typeplaatje

Model IKE64450FB
Type 61 B4A 04 AA
Inductie 7.35 kW
Serienr.
AEG

PNC 949 597 366 00
220-240 V/400 V 2N 50-60 Hz
Gemaakt in: Duitsland
7.35 kW



9.2 Specificatie kookzones

Kookzone	Nominaal vermogen (max warmte-instelling) [W]	PowerBoost [W]	PowerBoost maximale duur [min]	Diameter kookgerei [mm]
Links voor	2300	3200	10	125 - 210
Links achter	2300	3200	10	125 - 210
Rechtsvoor	2300	3200	10	125 - 210
Rechtsachter	2300	3200	10	125 - 210

Het vermogen van de kookzones kan binnen een bepaalde kleine marge verschillen van de gegevens in de tabel. Dit kan veranderen afhankelijk van het materiaal en de afmetingen van het kookgerei.

Gebruik voor optimale kookresultaten alleen kookgerei met een diameter die niet groter is dan vermeld in de tabel.

10. ENERGIEZUINIGHEID

10.1 Productinformatie*

Modelnummer	IKE64450FB
Type kookplaat	Inbouwkookplaat
Aantal kookgebieden	2

Verwarmingstechnologie		Inductie
Lengte (L) en breedte (W) van het kookgebied	Links	L 39,2 cm W 22,0 cm
Lengte (L) en breedte (W) van het kookgebied	Rechts	L 39,2 cm W 22,0 cm
Energieverbruik van het kookgebied (EC electric cooking)	Links	183,9 Wh / kg
Energieverbruik van het kookgebied (EC electric cooking)	Rechts	183,9 Wh / kg
Energieverbruik van de kookplaat (EC electric hob)		183,9 Wh / kg

* Voor de Europese Unie conform EU 66/2014. Voor Belarus volgens STB 2477-2017, Annex A. Voor Oekraïne volgens 742/2019.

EN 60350-2 - Huishoudelijke elektrische kookapparaten - Deel 2: Kookplaten - Methoden voor het meten van prestaties

De energiemetingen betreffende het kookgebied worden geïdentificeerd door de markeringen van de respectievelijke kookzones.

10.2 Energiebesparing

U kunt elke dag energie besparen tijdens het koken door de onderstaande tips te volgen.

- Warm alleen de hoeveelheid water op die u nodig heeft.
- Doe indien mogelijk altijd een deksel op de pan.
- Zet uw kookgerei op de kookzone voordat u deze activeert.
- Zet kleiner kookgerei op kleinere kookzones.
- Plaats het kookgerei precies in het midden van de kookzone.
- Gebruik de restwarmte om het eten warm te houden of te smelten.

11. MILIEUBESCHERMING

Recycleer de materialen met het symbool . Gooi de verpakking in een geschikte afvalcontainer om het te recyclen. Bescherm het milieu en de volksgezondheid en recycleer op een correcte manier het afval van elektrische en elektronische apparaten.

Gooi apparaten gemarkeerd met het symbool  niet weg met het huishoudelijk afval. Breng het product naar het milieustation bij u in de buurt of neem contact op met de gemeente.

Bienvenue chez AEG ! Nous vous remercions d'avoir choisi l'un de nos appareils.



Obtenir des conseils d'utilisation, des brochures, un dépanneur, des informations sur le service et les réparations :
www.aeg.com/support

Sous réserve de modifications.

TABLE DES MATIÈRES

1. INFORMATIONS DE SÉCURITÉ.....	37
2. CONSIGNES DE SÉCURITÉ.....	40
3. INSTALLATION.....	42
4. DESCRIPTION DE L'APPAREIL.....	43
5. UTILISATION QUOTIDIENNE.....	45
6. CONSEILS.....	49
7. ENTRETIEN ET NETTOYAGE.....	51
8. DÉPANNAGE.....	51
9. CARACTÉRISTIQUES TECHNIQUES.....	53
10. RENDEMENT ÉNERGÉTIQUE.....	54
11. EN MATIÈRE DE PROTECTION DE L'ENVIRONNEMENT.....	55

1. ⚠ INFORMATIONS DE SÉCURITÉ

Avant d'installer et d'utiliser cet appareil, lisez soigneusement les instructions fournies. Le fabricant ne pourra être tenu pour responsable des blessures et dégâts résultant d'une mauvaise installation ou utilisation. Conservez toujours les instructions dans un lieu sûr et accessible pour vous y référer ultérieurement.

1.1 Sécurité des enfants et des personnes vulnérables

- Cet appareil peut être utilisé par des enfants âgés d'au moins 8 ans et par des personnes ayant des capacités physiques, sensorielles ou mentales réduites ou dénuées d'expérience ou de connaissance, s'ils sont correctement surveillés ou si des instructions relatives à l'utilisation de l'appareil en toute sécurité leur ont été données et s'ils comprennent les risques encourus. Les enfants de moins

de 8 ans et les personnes ayant un handicap très important et complexe doivent être tenus à l'écart de l'appareil, à moins d'être surveillés en permanence.

- Veillez à ce que les enfants ne jouent pas avec l'appareil.
- Ne laissez pas les emballages à la portée des enfants et jetez-les convenablement.
- **AVERTISSEMENT** : L'appareil et ses parties accessibles deviennent chauds pendant l'utilisation. Tenez les enfants et les animaux éloignés de l'appareil lorsqu'il est en cours d'utilisation et de refroidissement.
- Si l'appareil est équipé d'un dispositif de sécurité enfants, nous vous recommandons de l'activer.
- Le nettoyage et l'entretien par l'utilisateur ne doivent pas être effectués par des enfants sans surveillance.

1.2 Sécurité générale

- Cet appareil est exclusivement destiné à un usage culinaire.
- Cet appareil est conçu pour un usage domestique unique, dans un environnement intérieur.
- Cet appareil peut être utilisé dans les bureaux, les chambres d'hôtel, les chambres d'hôtes, les maisons d'hôtes de ferme et d'autres hébergements similaires lorsque cette utilisation ne dépasse pas le niveau (moyen) de l'utilisation domestique.
- **AVERTISSEMENT** : L'appareil et ses parties accessibles deviennent chauds pendant l'utilisation. Veillez à ne pas toucher les éléments chauffants.
- **AVERTISSEMENT** : Il peut être dangereux de laisser chauffer de la graisse ou de l'huile sans surveillance sur une table de cuisson car cela pourrait provoquer un incendie.
- La fumée est une indication de surchauffe. N'utilisez jamais d'eau pour éteindre le feu de cuisson. Éteignez l'appareil et couvrez les flammes, par exemple avec une couverture ignifuge ou un couvercle.

- **AVERTISSEMENT** : L'appareil ne doit pas être branché à l'alimentation en utilisant un appareil de connexion externe comme un minuteur, ou branché à un circuit qui est régulièrement activé/désactivé par un fournisseur d'énergie.
- **ATTENTION** : Le processus de cuisson doit être supervisé. Une cuisson courte doit être surveillée en permanence.
- **AVERTISSEMENT** : Risque d'incendie : N'entrez rien sur les surfaces de cuisson.
- Les objets métalliques tels que les couteaux, les fourchettes, les cuillères et les couvercles ne doivent pas être placés sur la surface de la table de cuisson car ils peuvent devenir chauds.
- N'utilisez pas l'appareil avant de l'avoir installé dans la structure encastrée.
- N'utilisez pas de nettoyeur à vapeur pour nettoyer l'appareil.
- Après utilisation, mettez toujours à l'arrêt la table de cuisson à l'aide de la manette de commande et ne vous fiez pas à la détection des récipients.
- Si la surface vitrocéramique / en verre est fissurée, mettez à l'arrêt l'appareil et débranchez-le. Si l'appareil est branché à l'alimentation secteur directement en utilisant une boîte de jonction, retirez le fusible pour déconnecter l'appareil de l'alimentation secteur. Dans tous les cas, veuillez contacter le service après-vente agréé.
- Si le câble d'alimentation est endommagé, il doit être remplacé par le fabricant, un service après-vente agréé ou un professionnel qualifié afin d'éviter tout danger.
- **AVERTISSEMENT** : Utilisez uniquement les dispositifs de protection pour table de cuisson conçus ou indiqués comme adaptés par le fabricant de l'appareil de cuisson dans les instructions d'utilisation, ou les dispositifs de protection pour table de cuisson intégrés à l'appareil. L'utilisation de dispositifs de protection non adaptés peut entraîner des accidents.

2. CONSIGNES DE SÉCURITÉ

2.1 Installation

AVERTISSEMENT!

L'appareil doit être installé uniquement par un professionnel qualifié.

AVERTISSEMENT!

Risque de blessure ou de dommages matériels.

- Retirez l'intégralité de l'emballage.
- N'installez pas et ne branchez pas un appareil endommagé.
- Suivez scrupuleusement les instructions d'installation fournies avec l'appareil.
- Respectez l'espacement minimal requis par rapport aux autres appareils et éléments.
- Soyez toujours vigilants lorsque vous déplacez l'appareil car il est lourd. Utilisez toujours des gants de sécurité et des chaussures fermées.
- Isolez les surfaces découpées du meuble à l'aide d'un matériau d'étanchéité pour éviter que la moisissure cause des gonflements.
- Protégez la partie inférieure de l'appareil de la vapeur et de l'humidité.
- N'installez pas l'appareil à proximité d'une porte ou sous une fenêtre. Les récipients chauds risqueraient de tomber de l'appareil lors de l'ouverture de celles-ci.
- Chaque appareil est doté de ventilateurs de refroidissement dans le fond.
- Si l'appareil est installé au-dessus d'un tiroir :
 - Ne rangez pas de feuilles ni de petits bouts de papier qui pourraient être aspirés et endommager les ventilateurs de refroidissement ou le système de refroidissement.
 - Laissez une distance d'au moins 2 cm entre le fond de l'appareil et les objets rangés dans le tiroir.
- Ôtez tout panneau de séparation installé dans le meuble sous l'appareil.

2.2 Branchement électrique

AVERTISSEMENT!

Risque d'incendie ou d'électrocution.

- Tous les raccordements électriques doivent être effectués par un électricien qualifié
- L'appareil doit être raccordé à la terre.
- Avant toute intervention, assurez-vous que l'appareil est débranché.
- Assurez-vous que les paramètres figurant sur la plaque signalétique correspondent aux données électriques nominale de l'alimentation secteur.
- Vérifiez que l'appareil est correctement installé. Des câbles ou des fiches secteur desserrés et incorrects (le cas échéant) peuvent faire surchauffer la borne.
- Utilisez le câble d'alimentation électrique approprié.
- Ne laissez pas le câble d'alimentation électrique s'emmêler.
- Assurez-vous qu'une protection contre les chocs est installée.
- Installez le collier anti-traction sur le câble.
- Assurez-vous que le câble d'alimentation ou la fiche (si présente) n'entrent pas en contact avec les surfaces brûlantes de l'appareil ou les récipients brûlants lorsque vous branchez l'appareil à une prise électrique.
- N'utilisez pas d'adaptateurs multiprise et de rallonges.
- Veillez à ne pas endommager la fiche secteur (le cas échéant) ni le câble d'alimentation. Contactez notre service après-vente agréé ou un électricien pour remplacer le câble d'alimentation s'il est endommagé.
- La protection contre les chocs des parties sous tension et isolées doit être fixée de telle manière qu'elle ne puisse pas être enlevée sans outils.
- Ne branchez la fiche secteur dans la prise secteur qu'à la fin de l'installation. Assurez-vous que la prise secteur est accessible après l'installation.
- Si la prise secteur est détachée, ne branchez pas la fiche secteur.

- Ne tirez pas sur le câble secteur pour débrancher l'appareil. Tirez toujours sur la fiche de la prise secteur.
- N'utilisez que des systèmes d'isolation appropriés : des coupe-circuits, des fusibles (les fusibles à visser doivent être retirés du support), un disjoncteur différentiel et des contacteurs.
- L'installation électrique doit comporter un dispositif d'isolation qui vous permet de déconnecter l'appareil du secteur à tous les pôles. Le dispositif d'isolement doit avoir une largeur d'ouverture de contact de 3 mm minimum.

2.3 Utilisation

AVERTISSEMENT!

Risque de blessures, de brûlures ou d'électrocution.

- Ne modifiez pas les spécifications de cet appareil.
- Retirez les emballages, les étiquettes et les films de protection (le cas échéant) avant la première utilisation.
- Assurez-vous que les orifices d'aération ne sont pas obstrués.
- Ne laissez pas l'appareil sans surveillance durant son fonctionnement.
- Mettez à l'arrêt les zones de cuisson après chaque utilisation.
- Ne posez pas de couverts ou de couvercles de casseroles sur les zones de cuisson. Ils peuvent devenir très chauds.
- N'utilisez pas l'appareil avec des mains mouillées ou en contact avec de l'eau.
- N'utilisez pas l'appareil comme plan de travail ou comme espace de rangement.
- Si la surface de l'appareil est fissurée, débranchez-le immédiatement, afin d'éviter un choc électrique.
- Les porteurs de pacemakers doivent rester à une distance minimale de 30 cm des zones de cuisson à induction lorsque l'appareil est en fonctionnement.
- Lorsque vous placez des aliments dans de l'huile chaude, cela peut éclabousser.
- N'utilisez pas de feuille d'aluminium ou d'autres matériaux entre la surface de cuisson et le récipient, sauf indication contraire du fabricant de cet appareil.

- N'utilisez que les accessoires recommandés pour cet appareil par le fabricant.

AVERTISSEMENT!

Risque d'incendie et d'explosion.

- Les graisses et les huiles lorsqu'elles sont chauffées peuvent dégager des vapeurs inflammables. Tenez les flammes ou les objets chauds à distance des graisses et des huiles pendant que vous cuisinez.
- Les vapeurs que dégagent l'huile très chaude peuvent provoquer une combustion spontanée.
- Une huile déjà utilisée peut contenir des restes d'aliments et provoquer un incendie à une température plus basse qu'avec une huile neuve.
- Ne placez pas de produits inflammables ou d'éléments imbibés de produits inflammables à l'intérieur, à proximité ou au-dessus de l'appareil.

AVERTISSEMENT!

Risque de dommages à l'appareil.

- Ne laissez pas de récipients chauds sur le bandeau de commande.
- Ne posez pas de couvercle de casserole chaud sur la surface en verre de la table de cuisson.
- Ne laissez pas le contenu des récipients s'évaporer entièrement.
- Prenez soin de ne pas laisser tomber d'objets ou de récipients sur l'appareil. La surface risque d'être endommagée.
- N'activez pas les zones de cuisson avec un récipient vide ou sans récipient.
- Les récipients de cuisson en fonte ou dont le fond est endommagé peuvent provoquer des rayures sur la surface en verre et vitrocéramique. Soulevez toujours ces objets lorsque vous devez les déplacer sur la surface de cuisson.

2.4 Entretien et nettoyage

- Nettoyez régulièrement l'appareil afin de maintenir le revêtement en bon état.
- Mettez à l'arrêt l'appareil et laissez-le refroidir avant de le nettoyer.
- Ne pulvérisez pas d'eau ni de vapeur pour nettoyer l'appareil.

- Nettoyez l'appareil avec un chiffon doux et humide. Utilisez uniquement des produits de lavage neutres. N'utilisez pas de produits abrasifs, de tampons à récurer, de solvants ou d'objets métalliques, sauf indication contraire.

2.5 Service

- Pour réparer l'appareil, contactez le service après-vente agréé. Utilisez uniquement des pièces de rechange d'origine.
- Concernant la/les lampe(s) à l'intérieur de ce produit et les lampes de rechange vendues séparément : Ces lampes sont conçues pour résister à des conditions physiques extrêmes dans les appareils électroménagers, telles que la température, les vibrations, l'humidité, ou

sont conçues pour signaler des informations sur le statut opérationnel de l'appareil. Elles ne sont pas destinées à être utilisées dans d'autres applications et ne conviennent pas à l'éclairage des pièces d'un logement.

2.6 Mise au rebut

AVERTISSEMENT!

Risque de blessure ou d'asphyxie.

- Contactez votre service municipal pour savoir comment mettre l'appareil au rebut.
- Débranchez l'appareil de l'alimentation électrique.
- Coupez le câble d'alimentation au ras de l'appareil et mettez-le au rebut.

3. INSTALLATION

AVERTISSEMENT!

Reportez-vous aux chapitres concernant la sécurité.

3.1 Avant l'installation

Avant d'installer la table de cuisson, notez les informations de la plaque signalétique ci-dessous. La plaque signalétique se trouve au bas de la table de cuisson.

Numéro de série

3.2 Tables de cuisson intégrées

Les tables de cuisson encastrables ne peuvent être mises en fonctionnement qu'après avoir été installées dans des meubles et sur des plans de travail homologués et adaptés.

3.3 Câble de connexion

- La table de cuisson est fournie avec un câble d'alimentation.
- Pour remplacer le câble d'alimentation endommagé, utilisez le type de câble suivant : H05V2V2-F qui supporte une température de 90 °C ou plus. Contactez un service après-vente agréé. Le câble de

raccordement ne peut être remplacé que par un électricien qualifié.

3.4 Assemblage

Si vous installez la table de cuisson sous une hotte, reportez-vous aux instructions d'installation de la hotte pour connaître la distance minimale entre les appareils.

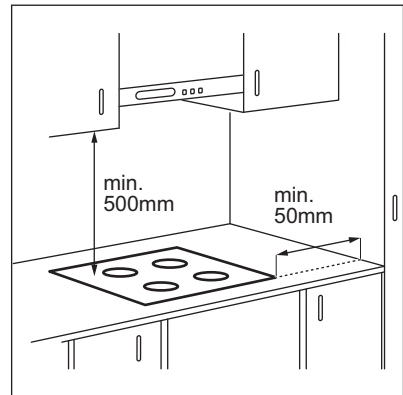

Si l'appareil est installé au-dessus d'un tiroir, la ventilation de la table de cuisson peut chauffer les éléments rangés dans le tiroir durant la cuisson.

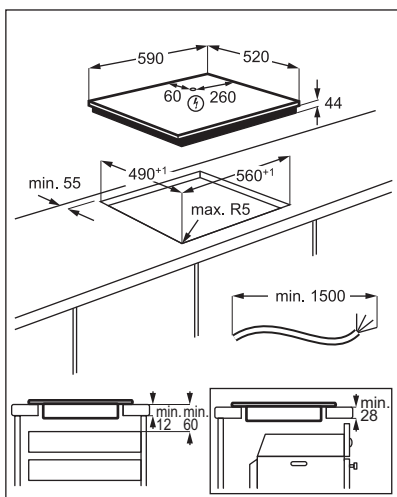

Consultez le tutoriel vidéo « Comment installer votre table de cuisson à induction AEG - Installation du plan de travail » en tapant le nom complet indiqué dans le graphique ci-dessous.

 www.youtube.com/electrolux
www.youtube.com/aeg

How to install your AEG Induction Hob - Worktop installation 

4. DESCRIPTION DE L'APPAREIL

4.1 Agencement des zones de cuisson

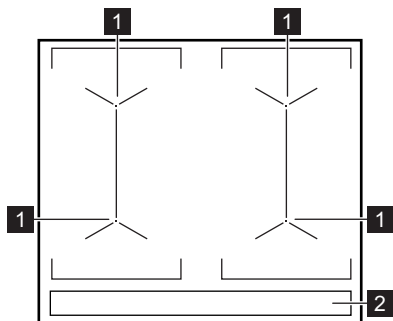

- 1** Zone de cuisson à induction
- 2** Bandeau de commande

4.2 Description du bandeau de commande

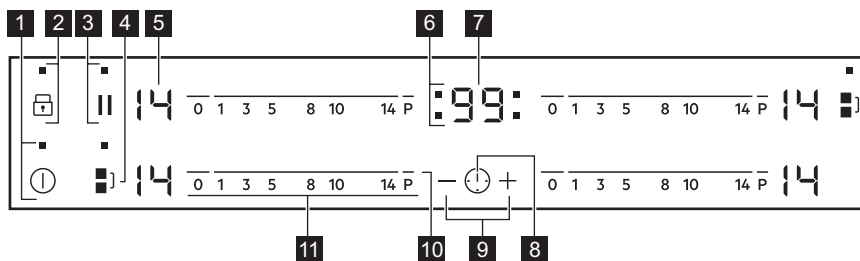







Les touches sensibles permettent de faire fonctionner l'appareil. Les affichages, les voyants et les signaux sonores indiquent les fonctions activées.

Touche sensitive	Fonction	Commentaire
1	MARCHE / ARRÊT	Pour allumer et éteindre la table de cuisson.
2	Touches Verrouil / Dispositif de sécurité enfant	Pour verrouiller ou déverrouiller le bandeau de commande.
3	Pause	Pour activer et désactiver la fonction.
4	Bridge	Pour activer et désactiver la fonction.
5	Indicateur du niveau de cuisson	Pour indiquer le niveau de cuisson.
6	Voyants du minuteur des zones de cuisson	Pour indiquer la zone à laquelle se réfère la durée sélectionnée.
7	Affichage du minuteur	Pour indiquer la durée, en minutes.
8	-	Pour choisir la zone de cuisson.
9	+ / -	Pour augmenter ou diminuer la durée.
10	PowerBoost	Pour activer la fonction.
11	Bandeau de sélection	Pour sélectionner un niveau de cuisson.

4.3 Affichage du niveau de cuisson

Afficheur	Description
0	La zone de cuisson est désactivée.
1 - 14	La zone de cuisson est activée.
u	Pause est activé.

Afficheur	Description
	Montée en température automatique est activé.
	PowerBoost est activé.
 + chiffre	Une anomalie de fonctionnement s'est produite.
	OptiHeat Control (Voyant de chaleur résiduelle à trois niveaux): continuer la cuisson / maintien au chaud / chaleur résiduelle.
	Touches Verrouil / Dispositif de sécurité enfant est activée.
	Le récipient est inapproprié ou trop petit, ou bien il n'y a pas de récipient sur la zone de cuisson.
	Arrêt automatique est activé.

4.4 OptiHeat Control (Voyant de chaleur résiduelle à trois niveaux)

AVERTISSEMENT!

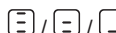
 Tant que l'indicateur est allumé, il existe un risque de brûlures dues à la chaleur résiduelle.

Les zones de cuisson à induction génèrent la chaleur nécessaire directement dans le fond des récipients de cuisson. La surface vitrocéramique est chauffée par des récipients de cuisson.

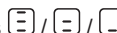
Les indicateurs  s'allument lorsqu'une zone de cuisson est chaude. Ils

indiquent le niveau de chaleur résiduelle des zones de cuisson que vous êtes en train d'utiliser.

L'indicateur peut également s'allumer :

- pour les zones de cuisson voisines, même si vous ne les utilisez pas,
- lorsque des récipients chauds sont placés sur la zone de cuisson froide,
- lorsque la table de cuisson est éteinte mais que la zone de cuisson est encore chaude.

L'indicateur s'éteint lorsque la zone de cuisson s'est refroidie.

5. UTILISATION QUOTIDIENNE

AVERTISSEMENT!

Reportez-vous aux chapitres concernant la sécurité.



5.1 Activation et désactivation

Appuyez sur  pendant 1 seconde pour activer ou désactiver la table de cuisson.

5.2 Arrêt automatique

Cette fonction arrête la table de cuisson automatiquement si :

- toutes les zones de cuisson sont désactivées,
- vous ne réglez pas le niveau de cuisson après avoir allumé la table de cuisson,
- vous avez renversé quelque chose ou placé un objet sur le bandeau de commande pendant plus de 10 secondes (une casserole, un torchon, etc.). Un signal sonore retentit et la table de cuisson s'éteint. Enlevez l'objet ou nettoyez le bandeau de commande.
- la table de cuisson surchauffe (par ex. lorsqu'un récipient chauffe à vide). Laissez la zone de cuisson refroidir avant d'utiliser à nouveau la table de cuisson.

- vous avez utilisé un récipient inadapté. Le symbole  s'allume et la zone de cuisson se désactive automatiquement au bout de 2 minutes.
- vous ne désactivez pas la zone de cuisson ou ne modifiez pas le niveau de cuisson. Au bout de quelques instants,  s'allume et la table de cuisson s'éteint.

La relation entre le niveau de cuisson et la durée après laquelle la table de cuisson s'éteint :

Niveau de cuisson	La table de cuisson s'éteint au bout de
 1 - 3	6 heures
4 - 7	5 heures
8 - 9	4 heures
10 - 14	1,5 heure

5.3 Niveau de cuisson

Pour régler ou modifier le niveau de cuisson :

Appuyez sur le niveau de cuisson souhaité sur le bandeau de sélection, ou déplacez votre doigt sur le bandeau de sélection jusqu'à atteindre le niveau de cuisson souhaité.

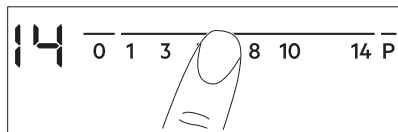

5.4 Utilisation des zones de cuisson

Posez le récipient au centre de la zone de cuisson souhaitée. Les zones de cuisson à induction s'adaptent automatiquement au diamètre du fond du récipient utilisé.

Les récipients de grande taille peuvent reposer sur deux zones de cuisson en même temps. Le récipient doit recouvrir le centre des deux zones mais il ne doit pas dépasser le repère des zones. Si le récipient se trouve entre les deux centres, la fonction Bridge ne s'active pas.

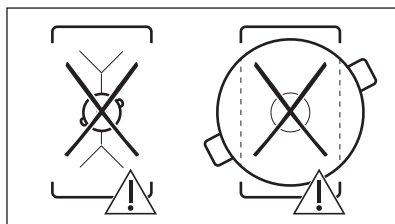
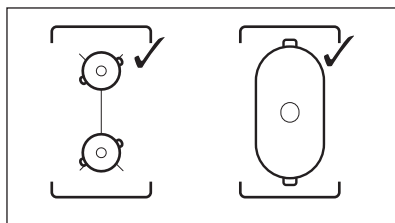



5.5 Bridge





La fonction s'active lorsque le récipient recouvre le centre des deux zones.

Cette fonction couple deux zones de cuisson, de sorte qu'elles fonctionnent comme une seule.

Réglez d'abord le niveau de cuisson pour l'une des zones de cuisson.

Pour activer la fonction des zones de cuisson gauche / droite : appuyez sur les touches  / . Pour régler ou modifier le niveau de cuisson, appuyez sur l'une des touches de commande gauche / droite.

Pour désactiver la fonction : appuyez sur  / . Les zones de cuisson fonctionnent de manière indépendante.

5.6 Montée en température automatique

Activez cette fonction pour obtenir le niveau de cuisson souhaité plus rapidement. Lorsqu'elle est activée, la zone commence par chauffer au niveau de cuisson le plus élevé, puis revient au niveau de cuisson souhaité.



Pour activer la fonction, la zone de cuisson doit être froide.

Pour activer la fonction pour une zone de cuisson : appuyez sur **P** (**P** s'allume). Réglez immédiatement le niveau de cuisson souhaité. Au bout de 3 secondes, **R** s'allume.

Pour désactiver la fonction : modifiez le niveau de cuisson.

5.7 PowerBoost

Cette fonction vous permet d'augmenter la puissance des zones de cuisson à induction. La fonction peut être activée pour la zone de cuisson à induction uniquement pour une durée limitée. Lorsque cette durée est écoulée, la zone de cuisson à induction revient automatiquement au niveau de cuisson le plus élevé.



Reportez-vous au chapitre « Caractéristiques techniques ».

Pour activer la fonction pour une zone de cuisson : appuyez sur **P** . **P** s'allume.

Pour désactiver la fonction : modifiez le niveau de cuisson.

5.8 Minuteur

• Minuteur à rebours

Vous pouvez utiliser cette fonction pour régler la durée d'une seule session de cuisson.

Sélectionnez d'abord le niveau de cuisson de la zone de cuisson, puis réglez la fonction.

Pour sélectionner la zone de cuisson :

appuyez sur à plusieurs reprises jusqu'à ce que l'indicateur d'une zone de cuisson apparaisse.

Pour activer la fonction : appuyez sur la touche **+** du minuteur pour régler la durée (de 00 à 99 minutes). Lorsque le voyant de la zone de cuisson commence à clignoter, le décompte commence.

Pour voir le temps restant : appuyez sur la touche pour sélectionner la zone de cuisson. Le voyant de la zone de cuisson commence à clignoter. L'affichage indique la durée restante.

Pour modifier le temps : appuyez sur la touche pour sélectionner la zone de cuisson. Appuyez sur **+** ou **-**.

Pour désactiver la fonction : appuyez sur pour sélectionner la zone de cuisson, puis appuyez sur **-**. Le décompte s'effectue jusqu'à **00**. L'indicateur de la zone de cuisson disparaît.



Lorsque le compte à rebours est terminé, un signal sonore retentit et **00** clignote. La zone de cuisson se désactive.

Pour arrêter le signal sonore : appuyez sur .

• CountUp Timer

Cette fonction permet de vérifier la durée de fonctionnement de la zone de cuisson sélectionnée.

Pour sélectionner la zone de cuisson :

appuyez sur à plusieurs reprises jusqu'à ce que l'indicateur d'une zone de cuisson apparaisse.

Pour activer la fonction : appuyez sur la touche **-** du minuteur. **UP** apparaît. Lorsque le voyant de la zone de cuisson commence à clignoter, le minuteur démarre. L'affichage indique, en alternance, **UP** et la durée écoulée (en minutes).



Pour contrôler la durée de fonctionnement

de la zone de cuisson : appuyez sur pour sélectionner la zone de cuisson. Le voyant de la zone de cuisson commence à clignoter. L'affichage indique la durée de fonctionnement de la zone.

Pour désactiver la fonction : appuyez sur puis appuyez sur **+** ou **-**. L'indicateur de la zone de cuisson disparaît.

• Minuteur

Vous pouvez utiliser cette fonction lorsque la table de cuisson est allumée et les zones de cuisson ne sont pas activées. L'affichage du niveau de cuisson indique .

Pour activer la fonction : appuyez sur la touche  puis sur la touche  ou  du minuteur pour régler la durée. Lorsque le temps est écoulé, un signal sonore retentit et **00** clignote.

Pour arrêter le signal sonore : appuyez sur .



Cette fonction est sans effet sur le fonctionnement des zones de cuisson.

5.9 Pause

Cette fonction sélectionne le niveau de cuisson le plus bas pour les zones de cuisson activées.

Lorsque la fonction est en cours, tous les autres symboles du bandeau de commande sont verrouillés.

La fonction ne désactive pas les fonctions du minuteur.

Appuyez sur  pour activer la fonction.

 s'affiche. Le niveau de cuisson est réduit à 1.

Pour désactiver la fonction : appuyez sur . Le niveau de cuisson s'affiche.

5.10 Touches Verrouil

Vous pouvez verrouiller le bandeau de commande pendant que les zones de cuisson fonctionnent. Vous éviterez ainsi une modification accidentelle du réglage du niveau de cuisson.

Réglez d'abord le niveau de cuisson.

Pour activer la fonction : appuyez sur .

 s'affiche pendant 4 secondes. Le minuteur reste activé.





Pour désactiver la fonction : appuyez sur . Le niveau de cuisson précédent s'allume.







Lorsque vous éteignez la table de cuisson, cette fonction est également désactivée.





5.11 Dispositif de sécurité enfant

Cette fonction permet d'éviter une utilisation involontaire de la table de cuisson.





Pour activer la fonction : activez la table de cuisson avec . Ne sélectionnez pas de réglage de niveau de cuisson. Appuyez sur  pendant 4 secondes.  s'allume. Éteignez la table de cuisson en appuyant sur .



Pour désactiver la fonction : activez la table de cuisson avec . Ne sélectionnez pas de réglage de niveau de cuisson.

Appuyez sur  pendant 4 secondes.  s'allume. Éteignez la table de cuisson en appuyant sur .

Pour désactiver la fonction le temps d'une cuisson : activez la table de cuisson avec .  s'allume. Appuyez sur  pendant 4 secondes. **Réglez le niveau de cuisson dans les 10 secondes qui suivent.** Vous pouvez utiliser la table de cuisson. Lorsque vous éteignez la table de cuisson avec , la fonction est de nouveau activée.

5.12 OffSound Control (Activation et désactivation des signaux sonores)

Éteignez la table de cuisson. Appuyez sur  pendant 3 secondes. L'affichage s'allume, puis s'éteint. Appuyez sur  pendant 3 secondes.  ou  apparaît. Appuyez sur la touche  du minuteur pour choisir l'une des options suivantes :

-  - les signaux sonores sont désactivés
 -  - les signaux sonores sont activés
- Pour confirmer le réglage, attendez que la table de cuisson s'éteigne automatiquement.

Lorsque cette fonction est réglée sur **b**, l'appareil émet des signaux sonores uniquement lorsque :

- vous appuyez sur **1**
- Minuteur se termine
- Minuteur à rebours se termine
- vous posez un objet sur le bandeau de commande.

5.13 Gestion alimentation

Si plusieurs zones sont actives et que la puissance consommée dépasse la limite de l'alimentation électrique, cette fonction répartit la puissance disponible entre toutes les zones de cuisson. La table de cuisson contrôle les niveaux de cuisson pour protéger les fusibles de l'installation domestique.

- Les zones de cuisson sont regroupées en fonction de l'emplacement et du nombre de phases de la table de cuisson. Chaque phase dispose d'une charge électrique maximale de 3700 W. Si la table de cuisson atteint la limite de la puissance maximale disponible dans une phase, la puissance des zones de cuisson est automatiquement réduite.
- Le niveau de cuisson de la zone de cuisson sélectionnée est toujours prioritaire. La puissance restante sera

répartie entre les zones de cuisson précédemment activées dans l'ordre inverse de sélection.

- L'affichage du niveau de cuisson des zones réduites oscille entre le niveau de cuisson sélectionné initialement et le niveau de cuisson réduit.
- Attendez que l'affichage cesse de clignoter ou réduisez le niveau de cuisson de la dernière zone de cuisson sélectionnée. Les zones de cuisson continueront de fonctionner avec le niveau de cuisson réduit. Modifiez manuellement les niveaux de cuisson des zones de cuisson si nécessaire.

Reportez-vous à l'illustration pour connaître les combinaisons de distribution de puissance entre les zones de cuisson.

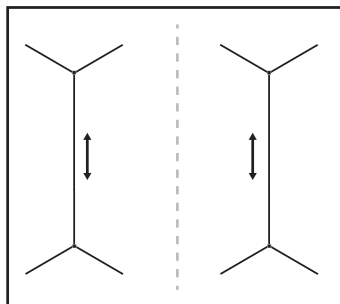

6. CONSEILS

⚠ AVERTISSEMENT!

Reportez-vous aux chapitres concernant la sécurité.

6.1 Récipients de cuisson



Pour les zones de cuisson à induction, un champ électromagnétique puissant crée très rapidement la chaleur dans le récipient.

Utilisez les zones de cuisson à induction avec un récipient de cuisson adapté.

- Le fond du récipient de cuisson doit être aussi plat et épais que possible.

- Assurez-vous que le fond du récipient est propre avant de le placer sur la surface de la table de cuisson.
- Afin d'éviter les rayures, ne faites pas glisser et ne frottez pas le récipient sur la surface vitrocéramique.

Matériaux des récipients de cuisson

- **corrects** : fonte, acier, acier émaillé, acier inoxydable, fond multicouche (homologué par le fabricant).
- **incorrects** : aluminium, cuivre, laiton, verre, céramique, porcelaine.

Les récipients de cuisson conviennent pour l'induction si :

- une petite quantité d'eau contenue dans un récipient chauffe dans un bref laps de temps sur une zone de cuisson réglée sur le niveau de cuisson maximal.

- un aimant adhère au fond du récipient.

Dimensions des récipients de cuisson

- Les zones de cuisson à induction s'adaptent automatiquement au diamètre du fond du récipient utilisé.
- L'efficacité de la zone de cuisson dépend du diamètre du récipient. Un récipient plus petit que le diamètre minimal recommandé ne reçoit qu'une petite partie de la puissance générée par la zone de cuisson.
- Pour des raisons de sécurité et des résultats de cuisson optimaux, n'utilisez pas de récipient plus grand qu'indiqué dans la section « Caractéristiques des zones de cuisson ». Évitez de garder les récipients à proximité du bandeau de commande durant la cuisson. Cela peut affecter le fonctionnement du bandeau de commande ou activer accidentellement les fonctions de la table de cuisson.



Reportez-vous au chapitre « Caractéristiques techniques ».

6.2 Bruits pendant le fonctionnement

Si vous entendez :

- craquement : le récipient est composé de différents matériaux (conception « sandwich »).
- sifflement : vous utilisez une zone de cuisson avec un niveau de puissance

élevé et le récipient est composé de différents matériaux (conception « sandwich »).

- bourdonnement : vous utilisez un niveau de puissance élevé.
- cliquetis : une commutation électrique se produit.
- sifflement, bourdonnement : le ventilateur fonctionne.

Ces bruits sont normaux et n'indiquent pas une anomalie de l'appareil.

6.3 Öko Timer (Minuteur Éco)

Pour réaliser des économies d'énergie, la zone de cuisson se désactive automatiquement avant le signal du minuteur. La différence de temps de fonctionnement dépend du niveau et de la durée de cuisson.

6.4 Exemples en matière de cuisson

Le rapport entre le niveau de cuisson et la consommation énergétique de la zone de cuisson n'est pas linéaire. Lorsque vous augmentez le niveau de cuisson, cela n'est pas proportionnel avec l'augmentation de la consommation d'énergie. Cela veut dire qu'une zone de cuisson avec le niveau de cuisson moyen utilise moins de la moitié de sa puissance.



Les données du tableau sont fournies à titre indicatif uniquement.

Réglages de la température	Utilisez pour :	Durée (min)	Conseils
- 1	Gardez au chaud les aliments cuits.	si nécessaire	Placez un couvercle sur le récipient.
1 - 3	Sauce hollandaise, faire fondre : beurre, chocolat, gélatine.	5 - 25	Mélangez de temps en temps.
1 - 3	Solidifier : omelettes, œufs cocotte.	10 - 40	Cuisinez avec un couvercle.
3 - 5	Faire mijoter des plats à base de riz et de laitage, réchauffer des plats cuisinés.	25 - 50	Ajoutez au moins deux fois plus d'eau que de riz. Remuez les plats à base de lait durant la cuisson.
5 - 7	Cuisez les légumes, le poisson et la viande à la vapeur.	20 - 45	Ajoutez quelques cuillerées à soupe de liquide.

Réglages de la température	Utilisez pour :	Durée (min)	Conseils
7 - 9	Cuisez des pommes de terre à la vapeur.	20 - 60	Utilisez ¼ l d'eau max. pour 750 g de pommes de terre.
7 - 9	Cuisez de plus grandes quantités d'aliments, des ragoûts et des soupes.	60 - 150	Ajoutez jusqu'à 3 l de liquide et des ingrédients.
9 - 12	Faire revenir : escalopes, cordons bleus de veau, côtelettes, rissoles, saucisses, foie, roux, œufs, crêpes, beignets.	si nécessaire	Tourner à mi-cuisson.
12 - 13	Friture, galettes de pommes de terre, biftecks, steaks.	5 - 15	Tourner à mi-cuisson.
14	Faire bouillir de l'eau, cuire des pâtes, saisir de la viande (goulasch, bœuf braisé), cuire des frites.		
P	Faire bouillir une grande quantité d'eau. PowerBoost est activée.		

7. ENTRETIEN ET NETTOYAGE

AVERTISSEMENT!

Reportez-vous aux chapitres concernant la sécurité.

7.1 Informations générales

- Nettoyez la table de cuisson après chaque utilisation.
- Utilisez toujours un récipient dont le fond est propre.
- Les rayures ou les taches sombres sur la surface n'ont aucune incidence sur le fonctionnement de la table de cuisson.
- Utilisez un nettoyant spécialement adapté à la surface de la table de cuisson.
- Utilisez un grattoir spécial pour nettoyer la vitre.

7.2 Nettoyage de la table de cuisson

- **Enlevez immédiatement** : le plastique fondu, les feuilles de plastique, le sucre et

les aliments contenant du sucre car la saleté peut endommager la table de cuisson. Veillez à ne pas vous brûler. Tenez le racloir spécial incliné sur la surface vitrée et faites glisser la lame du racloir pour enlever les salissures.

- **Une fois que la table de cuisson a suffisamment refroidi, enlevez** : traces de calcaire et d'eau, projections de graisse, décolorations métalliques luisantes. Nettoyez la table de cuisson à l'aide d'un chiffon humide et d'un détergent non abrasif. Après le nettoyage, séchez la table de cuisson à l'aide d'un chiffon doux.
- **Pour retirer les décolorations métalliques brillantes** : utilisez une solution d'eau additionnée de vinaigre et nettoyez la surface vitrée avec un chiffon.

8. DÉPANNAGE

AVERTISSEMENT!

Reportez-vous aux chapitres concernant la sécurité.

8.1 Que faire si...

Problème	Cause possible	Solution
Vous ne pouvez pas activer la table de cuisson ni la faire fonctionner.	La table de cuisson n'est pas branchée à une source d'alimentation électrique ou le branchement est incorrect.	Vérifiez que la table de cuisson est correctement branchée à une source d'alimentation électrique.
	Le fusible a disjoncté.	Assurez-vous que le fusible est la cause du dysfonctionnement. Si les fusibles disjonctent de manière répétée, faites appel à un électricien qualifié.
	Vous ne réglez pas le niveau de cuisson dans les 10 secondes.	Mettez de nouveau en fonctionnement la table de cuisson et réglez le niveau de cuisson en moins de 10 secondes.
	Vous avez appuyé sur 2 ou plusieurs touches sensibles en même temps.	Appuyez sur une seule touche sensible.
	Pause est activé.	Reportez-vous au chapitre « Utilisation quotidienne ».
	Il y a de l'eau ou des taches de graisse sur le bandeau de commande.	Nettoyez le bandeau de commande.
Un bip constant se déclenche.	Le branchement électrique est incorrect.	Débranchez l'appareil de l'alimentation électrique. Demandez à un électricien qualifié de vérifier l'installation.
Un signal sonore retentit et la table de cuisson se met à l'arrêt. Un signal sonore retentit lorsque la table de cuisson est à l'arrêt.	Vous avez posé quelque chose sur une ou plusieurs touches sensibles.	Retirez l'objet des touches sensibles.
La table de cuisson se met à l'arrêt.	Vous avez posé quelque chose sur la touche sensible ①.	Retirez l'objet de la touche sensible.
Le voyant de chaleur résiduelle ne s'allume pas.	La zone de cuisson n'est pas chaude parce qu'elle n'a fonctionné que peu de temps ou le capteur est endommagé.	Si la zone a eu assez de temps pour chauffer, faites appel à un service après-vente agréé.
Montée en température automatique ne fonctionne pas.	La zone est chaude.	Laissez la zone refroidir suffisamment.
	Le niveau de cuisson le plus élevé est réglé.	Le niveau de cuisson le plus élevé est identique à la puissance de la fonction.
Le niveau de cuisson oscille entre deux niveaux.	Gestion alimentation est activé.	Reportez-vous au chapitre « Utilisation quotidienne ».
Le bandeau de commande devient chaud au toucher.	L'ustensile est trop grand ou vous le placez trop près du bandeau de commande.	Placez les récipients de grande taille sur les zones de cuisson arrière, si possible.
Aucun signal sonore ne se déclenche lorsque vous appuyez sur les touches sensibles du bandeau.	Les signaux sonores sont désactivés.	Activez les signaux sonores. Reportez-vous au chapitre « Utilisation quotidienne ».

Problème	Cause possible	Solution
L s'affiche.	Dispositif de sécurité enfant ou Touches Verrouil est activée.	Reportez-vous au chapitre « Utilisation quotidienne ».
F s'affiche.	Il n'y a pas de récipient sur la zone.	Posez un récipient sur la zone.
	Le récipient n'est pas adapté.	Utilisez un récipient adapté aux tables de cuisson à induction. Reportez-vous au chapitre « Conseils ».
	Le diamètre du fond du récipient de cuisson est trop petit pour la zone.	Utilisez des récipients dont les dimensions sont correctes. Reportez-vous au chapitre « Caractéristiques techniques ».
E et un chiffre s'affichent.	Une erreur s'est produite dans la table de cuisson.	Mettez à l'arrêt la table de cuisson et mettez-la de nouveau en fonctionnement au bout de 30 secondes. Si E s'affiche à nouveau, débranchez la table de cuisson de la prise électrique. Au bout de 30 secondes, rebranchez la table de cuisson. Si le problème persiste, contactez le service après-vente agréé.

8.2 Si vous ne trouvez pas de solution...

Si vous ne trouvez pas de solution au problème, veuillez contacter votre revendeur ou un service après-vente agréé. Vous devez fournir les données figurant sur la plaque signalétique. Vous devez fournir également un code à 3 lettres pour la vitrocéramique (situé dans le coin de la surface en verre) et

le message d'erreur qui s'affiche. Assurez-vous d'utiliser correctement la table de cuisson. Si l'intervention d'un technicien ou d'un vendeur n'est pas gratuite, malgré la période de garantie en cours. Les informations concernant la période de garantie et les centres de service après-vente agréés figurent dans le livret de garantie.

9. CARACTÉRISTIQUES TECHNIQUES

9.1 Plaque signalétique

Modèle IKE64450FB
 Type 61 B4A 04 AA
 Induction 7.35 kW
 Numéro de série.....
 AEG

PNC 949 597 366 00
 220 - 240 V / 400 V 2N, 50 - 60 Hz
 Fabriqué en : Allemagne
 7.35 kW



9.2 Caractéristiques des zones de cuisson

Zone de cuisson	Puissance nominale (niveau de cuisson max.) [W]	PowerBoost [W]	PowerBoost durée maximale [min]	Diamètre des récipients de cuisine [mm]
Avant gauche	2300	3200	10	125 - 210
Arrière gauche	2300	3200	10	125 - 210
Avant droite	2300	3200	10	125 - 210
Arrière droite	2300	3200	10	125 - 210

La puissance des zones de cuisson peut varier en fonction des données du tableau. Elle change en fonction du matériau et des dimensions du récipient.

Pour des résultats de cuisson optimaux, utilisez des récipients qui ne dépassent pas les diamètres indiqués dans le tableau.

10. RENDEMENT ÉNERGÉTIQUE

10.1 Informations produits*

Identification du modèle	IKE64450FB		
Type de table de cuisson	Table de cuisson encastrable		
Nombre de surfaces de cuisson	2		
Technologie de chauffage	Induction		
Longueur (L) et largeur (l) de la surface de cuisson	Gauche	L 39,2 cm l 22,0 cm	
Longueur (L) et largeur (l) de la surface de cuisson	Droite	L 39,2 cm l 22,0 cm	
Consommation d'énergie de la surface de cuisson (EC electric cooking)	Gauche	183,9 Wh / kg	
Consommation d'énergie de la surface de cuisson (EC electric cooking)	Droite	183,9 Wh / kg	
Consommation énergétique de la table de cuisson (EC electric hob)	183,9 Wh / kg		

* Pour l'Union européenne conformément au Règlement UE 66/2014. Pour la Biélorussie conformément à la norme STB 2477-2017, annexe A. Pour l'Ukraine conformément à la norme 742/2019.

EN 60350-2 - Appareils de cuisson domestiques électriques - Partie 2 : Tables de cuisson : méthodes de mesure des performances

Les mesures d'énergie se rapportant à la surface de cuisson sont identifiées par les repères des zones de cuisson correspondantes.

10.2 Économie d'énergie

Vous pouvez économiser de l'énergie au quotidien en suivant les conseils suivants.

- Si vous faites chauffer de l'eau, ne faites chauffer que la quantité dont vous avez réellement besoin.
- Si possible, couvrez toujours les récipients de cuisson avec un couvercle pendant la cuisson.
- Activez toujours la zone de cuisson après avoir posé le récipient dessus.
- Placez les plus petits récipients sur les plus petites zones de cuisson.
- Posez directement le récipient au centre de la zone de cuisson.
- Vous pouvez utiliser la chaleur résiduelle pour conserver les aliments au chaud ou pour faire fondre.

11. EN MATIÈRE DE PROTECTION DE L'ENVIRONNEMENT

Recyclez les matériaux portant le symbole . Déposez les emballages dans les conteneurs prévus à cet effet. Contribuez à la protection de l'environnement et à votre sécurité, recyclez vos produits électriques et électroniques. Ne jetez pas les appareils

portant le symbole  avec les ordures ménagères. Emmenez un tel produit dans votre centre local de recyclage ou contactez vos services municipaux.

FR Concerne la France uniquement :



FR

Cet appareil, ses accessoires et cordons se recyclent

REPRISE
À LA LIVRAISON



OU

À DÉPOSER
EN MAGASIN



OU

À DÉPOSER
EN DÉCHÈTERIE



Points de collecte sur www.quefairedemesdechets.fr
Privilégiez la réparation ou le don de votre appareil !



FR



Willkommen bei AEG! Danke, dass Sie sich für unser Gerät entschieden haben.



Um Anwendungshinweise, Prospekte, Informationen zu Fehlerbehebung, Service und Reparatur zu erhalten:
www.aeg.com/support

Änderungen vorbehalten.

INHALTSVERZEICHNIS

1. SICHERHEITSHINWEISE.....	56
2. SICHERHEITSANWEISUNGEN.....	59
3. MONTAGE.....	61
4. GERÄTEBESCHREIBUNG.....	63
5. TÄGLICHER GEBRAUCH.....	65
6. TIPPS UND HINWEISE.....	68
7. REINIGUNG UND PFLEGE.....	70
8. FEHLERSUCHE.....	71
9. TECHNISCHE DATEN.....	72
10. ENERGIEEFFIZIENZ.....	73
11. INFORMATIONEN ZUR ENTSORGUNG.....	74

1. ⚠ SICHERHEITSHINWEISE

Lesen Sie vor der Montage und dem Gebrauch des Geräts zuerst die Bedienungsanleitung. Bei Verletzungen oder Schäden infolge nicht ordnungsgemäßer Montage oder Verwendung übernimmt der Hersteller keine Haftung. Bewahren Sie die Anleitung zum Nachschlagen an einem sicheren und zugänglichen Ort auf.

1.1 Sicherheit von Kindern und schutzbedürftigen Personen

- Das Gerät kann von Kindern ab 8 Jahren und Personen mit eingeschränkten physischen, sensorischen oder geistigen Fähigkeiten oder mit mangelnder Erfahrung/mangelndem Wissen benutzt werden, wenn sie durch eine für ihre Sicherheit zuständige Person beaufsichtigt werden oder von dieser Person Anweisungen erhalten haben, wie das Gerät sicher zu bedienen ist und welche Gefahren bei nicht

ordnungsgemäßer Bedienung bestehen. Kinder unter 8 Jahren und Personen mit schweren Behinderungen oder Mehrfachbehinderung sollten vom Gerät ferngehalten werden, wenn sie nicht ständig beaufsichtigt werden.

- Kinder sollten beaufsichtigt werden, um sicherzustellen, dass sie nicht mit dem Gerät.
- Halten Sie sämtliches Verpackungsmaterial von Kindern fern und entsorgen Sie es ordnungsgemäß.
- **WARNUNG:** Das Gerät und die zugänglichen Geräteteile werden während des Betriebs heiß. Halten Sie Kinder und Haustiere von dem Gerät fern, wenn es in Betrieb oder in der Abkühlphase ist.
- Falls Ihr Gerät mit einer Kindersicherung ausgestattet ist, empfehlen wir, diese einzuschalten.
- Kinder dürfen keine Reinigung und Wartung des Geräts ohne Beaufsichtigung durchführen.

1.2 Allgemeine Sicherheit

- Dieses Gerät ist nur zum Kochen bestimmt.
- Dieses Gerät ist für den häuslichen Gebrauch im Haushalt in Innenräumen konzipiert.
- Dieses Gerät darf in Büros, Hotelzimmern, Gästezimmern in Pensionen, Bauernhöfen und anderen ähnlichen Unterkünften verwendet werden, wenn diese Nutzung das (durchschnittliche) Nutzungsniveau im Haushalt nicht überschreitet.
- **WARNUNG:** Das Gerät und die zugänglichen Geräteteile werden während des Betriebs heiß. Seien Sie vorsichtig und berühren Sie niemals die Heizelemente.
- **WARNUNG:** Kochen mit Fett oder Öl auf einem unbeaufsichtigten Kochfeld ist gefährlich und kann ggf. zu einem Brand führen.
- Rauch ist ein Hinweis auf Überhitzung. Verwenden Sie niemals Wasser, um das Kochfeuer zu löschen. Schalten Sie das Gerät aus und löschen Sie Flammen beispielsweise mit einer Löschdecke oder einem Deckel.

- **WARNUNG:** Das Gerät darf nicht durch ein externes Schaltgerät, wie eine Zeitschaltuhr, mit Strom versorgt oder an einen Schaltkreis angeschlossen werden, der von einem Programm regelmäßig ein- und ausgeschaltet wird.
- **ACHTUNG:** Der Garvorgang muss überwacht werden Ein kurzer Garvorgang muss kontinuierlich überwacht werden.
- **WARNUNG:** Brandgefahr: Lagern Sie keine Gegenstände auf den Kochflächen.
- Metallische Gegenstände wie Messer, Gabeln, Löffel und Deckel sollten nicht auf die Oberfläche des Kochfelds gelegt werden, da diese heiß werden können.
- Verwenden Sie das Gerät nicht, bevor es in den Einbauschrank gesetzt wird.
- Reinigen Sie das Gerät nicht mit einem Dampfstrahlreiniger.
- Schalten Sie das Kochfeld nach dem Gebrauch aus und verlassen Sie sich nicht auf die Topferkennung.
- Hat die Glaskeramik-/Glasoberfläche einen Sprung, schalten Sie das Gerät aus und nehmen Sie es vom Stromnetz. Falls das Gerät direkt mit dem Stromnetz verbunden ist und nicht getrennt werden kann, nehmen Sie die Sicherung für den Anschluss heraus, um die Stromversorgung zu unterbrechen. Verständigen Sie in jedem Fall den autorisierten Kundendienst.
- Wenn das Netzkabel beschädigt ist, muss es vom Hersteller, einem autorisierten Kundendienst oder einer ähnlich qualifizierten Person zur Vermeidung einer Gefahrenquelle ersetzt werden.
- **WARNUNG:** Verwenden Sie nur Schutzabdeckungen des Herstellers des Kochgeräts, von ihm in der Bedienungsanleitung als geeignet empfohlene Schutzabdeckungen oder die im Gerät enthaltene Schutzabdeckung. Es besteht Unfallgefahr durch die Verwendung ungeeigneter Schutzabdeckungen.

2. SICHERHEITSANWEISUNGEN

2.1 Montage

WARNUNG!

Nur eine qualifizierte Fachkraft darf die Montage des Geräts vornehmen.

WARNUNG!

Andernfalls besteht Verletzungsgefahr und das Gerät könnte beschädigt werden.

- Entfernen Sie das gesamte Verpackungsmaterial.
- Montieren Sie ein beschädigtes Gerät nicht und benutzen Sie es nicht.
- Halten Sie sich an die mitgelieferte Montageanleitung.
- Die Mindestabstände zu anderen Geräten und Küchenmöbeln sind einzuhalten.
- Seien Sie beim Umsetzen des Gerätes vorsichtig, da es sehr schwer ist. Tragen Sie stets Sicherheitshandschuhe und festes Schuhwerk.
- Dichten Sie die Ausschnittskanten des Schrankes mit einem Dichtungsmittel ab, um ein Aufquellen durch Feuchtigkeit zu verhindern.
- Schützen Sie die Geräteunterseite vor Dampf und Feuchtigkeit.
- Installieren Sie das Gerät nicht direkt neben einer Tür oder unter einem Fenster. So kann heißes Kochgeschirr nicht herunterfallen, wenn die Tür oder das Fenster geöffnet wird.
- Jedes Gerät besitzt Kühlgebläse auf seiner Unterseite.
- Ist das Gerät über einer Schublade installiert:
 - Lagern Sie keine kleinen Papierstücke oder -blätter, die eingezogen werden können, in der Schublade, da sie die Kühlgebläse beschädigen oder das Kühlsystem beeinträchtigen können.
 - Halten Sie einen Abstand von mindestens 2 cm zwischen dem Geräteboden und den Teilen, die in der Schublade gelagert sind, ein.

- Entfernen Sie Trennplatten, die im Küchenmöbel unter dem Gerät installiert sind.

2.2 Elektrischer Anschluss

WARNUNG!

Brand- und Stromschlaggefahr.

- Alle elektrischen Anschlüsse sollten von einem qualifizierten Elektriker vorgenommen werden.
- muss das Gerät geerdet werden.
- Vor der Durchführung jeglicher Arbeiten muss das Gerät von der elektrischen Stromversorgung getrennt werden.
- Stellen Sie sicher, dass die Daten auf dem Typenschild mit den elektrischen Nennwerten der Netzspannung übereinstimmen.
- Vergewissern Sie sich, dass das Gerät ordnungsgemäß installiert ist. Lockere und unsachgemäße Stromnetzkabel oder Stecker (falls vorhanden) können die Klemme überhitzen.
- Verwenden Sie das richtige Stromnetzkabel.
- Achten Sie darauf, dass sich das Stromnetzkabel nicht verheddert.
- Stellen Sie sicher, dass ein Überspannungsschutz installiert ist.
- Verwenden Sie die Klemme für die Zugentlastung am Kabel.
- Stellen Sie beim Anschluss des Gerätesteckers an eine Steckdose sicher, dass das Netzkabel oder ggf. der Netzstecker nicht mit dem heißen Gerät oder heißem Kochgeschirr in Berührung kommt.
- Verwenden Sie keine Mehrfachsteckdosen oder Verlängerungskabel.
- Achten Sie darauf, den Netzstecker (falls zutreffend) oder das Netzkabel nicht zu beschädigen. Wenden Sie sich zum Austausch eines beschädigten Netzkabels an unseren autorisierten Kundendienst oder eine Elektrofachkraft.
- Alle Teile, die gegen direktes Berühren schützen, sowie die isolierten Teile

müssen so befestigt werden, dass sie nicht ohne Werkzeug entfernt werden können.

- Stecken Sie den Netzstecker erst nach Abschluss der Montage in die Steckdose. Stellen Sie sicher, dass der Netzstecker nach der Montage noch zugänglich ist.
- Falls die Steckdose lose ist, schließen Sie den Netzstecker nicht an.
- Ziehen Sie nicht am Netzkabel, wenn Sie das Gerät von der Stromversorgung trennen möchten. Ziehen Sie stets am Netzstecker.
- Verwenden Sie nur geeignete Trenneinrichtungen: Überlastschalter, Sicherungen (Schraub Sicherungen müssen aus dem Halter entfernt werden können), Fehlerstromschutzschalter und Schütze.
- Die elektrische Installation muss eine Trenneinrichtung aufweisen, mit der Sie das Gerät allpolig von der Stromversorgung trennen können. Die Trenneinrichtung muss mit einer Kontaktöffnungsbreite von mindestens 3 mm ausgeführt sein.

2.3 Gebrauch

WARNUNG!

Verletzungs-, Verbrennungs- und Stromschlaggefahr.

- Nehmen Sie keine technischen Änderungen am Gerät vor.
- Entfernen Sie vor der ersten Inbetriebnahme alle Verpackungen, Kennzeichnungen und Schutzfolien (falls zutreffend).
- Vergewissern Sie sich, dass die Lüftungsöffnungen nicht blockiert sind.
- Lassen Sie das Gerät während des Betriebs nicht unbeaufsichtigt.
- Schalten Sie die Kochzone nach jedem Gebrauch auf „aus“.
- Legen Sie kein Besteck und keine Deckel auf die Kochzonen. Anderenfalls werden sie sehr heiß.
- Benutzen Sie das Gerät nicht mit nassen Händen oder wenn es mit Wasser Kontakt hat.
- Verwenden Sie das Gerät nicht als Arbeits- oder Abstellfläche.

- Ist die Oberfläche des Geräts gesprungen, trennen Sie das Gerät sofort von der Stromversorgung. So vermeiden Sie einen elektrischen Schlag.
- Benutzer mit einem Herzschrittmacher müssen einen Mindestabstand von 30 cm zu den Induktionskochzonen einhalten, wenn das Gerät in Betrieb ist.
- Wenn Sie Speisen in heißes Öl legen, kann es spritzen.
- Verwenden Sie keine Aluminiumfolie oder andere Materialien zwischen der Kochfläche und dem Kochgeschirr, sofern vom Hersteller dieses Geräts nicht anders angegeben.
- Verwenden Sie nur vom Hersteller empfohlenes Zubehör für dieses Gerät.

WARNUNG!

Brand- und Explosionsgefahr.

- Öle und Fette können beim Erhitzen brennbare Dämpfe freisetzen. Halten Sie Flammen oder erhitzte Gegenstände während des Kochens von Fetten und Ölen fern.
- Die Dämpfe, die sehr heißes Öl freisetzt, können zu einer spontanen Verbrennung führen.
- Gebrauchtes Öl, das Speisereste enthalten kann, kann schon bei einer niedrigeren Temperatur einen Brand verursachen als Öl, das zum ersten Mal verwendet wird.
- Platzieren Sie keine entflammaren Produkte oder Gegenstände, die mit entflammaren Produkten benetzt sind, im Gerät, auf dem Gerät oder in der Nähe des Geräts.

WARNUNG!

Risiko von Schäden am Gerät.

- Stellen Sie kein heißes Kochgeschirr auf das Bedienfeld.
- Legen Sie keine heißen Topfdeckel auf die Glasoberfläche des Kochfeldes.
- Lassen Sie Kochgeschirr nicht leer kochen.
- Achten Sie darauf, dass keine Gegenstände oder Kochgeschirr auf das Gerät fallen. Die Oberfläche könnte beschädigt werden.

- Schalten Sie die Kochzonen nicht mit leerem Kochgeschirr oder ohne Kochgeschirr ein.
- Kochgeschirr aus Gusseisen oder mit einem beschädigten Boden kann Kratzer an dem Glas / der Glaskeramik verursachen. Heben Sie diese Gegenstände immer an, wenn Sie sie auf der Kochfläche bewegen müssen.

2.4 Reinigung und Pflege

- Reinigen Sie das Gerät regelmäßig, um eine Verschlechterung des Oberflächenmaterials zu verhindern.
- Schalten Sie das Gerät vor dem Reinigen aus und lassen Sie es abkühlen.
- Reinigen Sie das Gerät nicht mit Wasserspray oder Dampf.
- Reinigen Sie das Gerät mit einem weichen, feuchten Tuch. Verwenden Sie ausschließlich Neutralreiniger. Verwenden Sie keine Scheuermittel, Scheuerschwämme, scharfe Reinigungsmittel oder Metallgegenstände, sofern nicht anders angegeben.

2.5 Wartung

- Wenden Sie sich zur Reparatur des Geräts an den autorisierten Kundendienst.

- Dabei dürfen ausschließlich Originalersatzteile verwendet werden.
- Bezüglich der Lampe(n) in diesem Gerät und separat verkaufter Ersatzlampen: Diese Lampen müssen extremen physikalischen Bedingungen in Haushaltsgeräten standhalten, wie z.B. Temperatur, Vibration, Feuchtigkeit, oder sollen Informationen über den Betriebszustand des Gerätes anzeigen. Sie sind nicht für den Einsatz in anderen Geräten vorgesehen und nicht für die Raumbelichtung geeignet.

2.6 Entsorgung

WARNUNG!

Verletzungs- und Erstickungsgefahr.

- Informationen zur Entsorgung des Geräts erhalten Sie von Ihrer Gemeindeverwaltung.
- Trennen Sie das Gerät von der Stromversorgung.
- Schneiden Sie das Netzkabel in der Nähe des Geräts ab, und entsorgen Sie es.

3. MONTAGE

WARNUNG!

Siehe Kapitel Sicherheitshinweise.

3.1 Vor der Montage

Notieren Sie vor der Montage des Kochfelds folgende Daten, die Sie auf dem Typenschild finden. Das Typenschild ist auf dem Boden des Kochfelds angebracht.

Seriennummer

3.2 Einbau-Kochfelder

Einbau-Kochfelder dürfen nur nach dem Einbau in normgerechte, passende Einbaumöbel und Arbeitsplatten betrieben werden.

3.3 Anschlusskabel

- Das Kochfeld wird mit einem Anschlusskabel.
- Ersetzen Sie ein defektes Netzkabel durch den Kabeltyp: H05V2V2-F die einer Temperatur von 90 °C oder höher standhält. Wenden Sie sich an einen autorisierten Kundendienst. Das Anschlusskabel darf nur von einem qualifizierten Elektriker ersetzt werden.

3.4 Aufbau

Wenn Sie das Kochfeld unter einer Dunstabzugshaube installieren, beachten Sie bitte die Montageanleitung der Dunstabzugshaube für den Mindestabstand zwischen den Geräten.

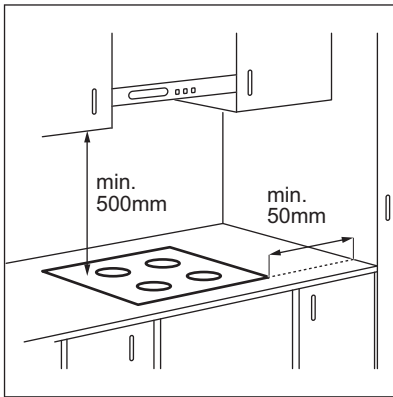

Sie finden das Video-Tutorial „So installieren Sie Ihr AEG Induktionskochfeld - Arbeitsflächeninstallation“, indem Sie den vollständigen Namen eingeben, der in der folgenden Grafik angegeben ist.

 www.youtube.com/electrolux
www.youtube.com/aeg

How to install your AEG
Induction Hob - Worktop installation



Ist das Gerät über einer Schublade installiert, kann die Kochfeldbelüftung die in der Schublade aufbewahrten Gegenstände während des Garvorgangs aufwärmen.

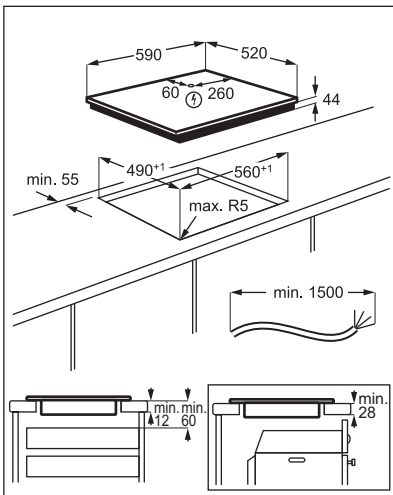

4. GERÄTEBESCHREIBUNG

4.1 Anordnung der Kochflächen

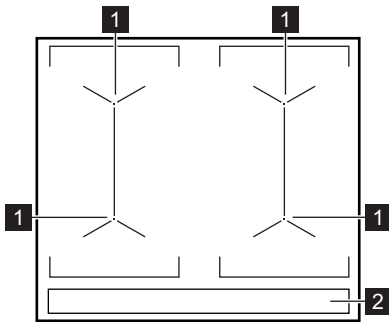

- 1** Induktionskochzone
- 2** Bedienfeld

4.2 Bedienfeldanordnung

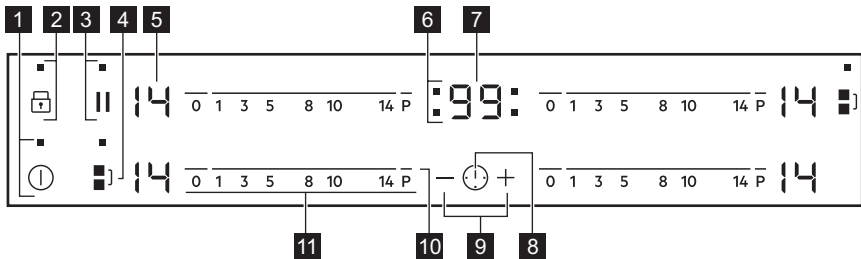

Bedienen Sie das Gerät über die Sensorfelder. Die Anzeigen, Kontrolllampen und akustischen Signale informieren Sie über die aktiven Funktionen.

Sensorfeld	Funktion	Kommentar
1 ①	EIN / AUS	Ein- und Ausschalten des Kochfeldes.
2	Verriegelung / Kindersicherung	Verriegeln / Entriegeln des Bedienfelds.
3	Pause	Ein- und Ausschalten der Funktion.
4	Bridge	Ein- und Ausschalten der Funktion.
5 -	Kochstufenanzeige	Zeigt die Kochstufe an.
6 -	Kochzonen-Anzeigen des Timers	Zeigt an, für welche Kochzone die Zeit eingestellt wurde.
7 -	Timer-Anzeige	Zeigt die Zeit in Minuten an.

Sensordfeld	Funktion	Kommentar
8	-	Auswählen der Kochzone.
9	-	Erhöhen oder Verringern der Zeit.
10 P	PowerBoost	Einschalten der Funktion.
11 -	Einstellskala	Einstellen der Kochstufe.

4.3 Anzeige der Kochstufen

Display	Beschreibung
	Die Kochzone ist ausgeschaltet.
-	Die Kochzone ist eingeschaltet.
	Pause ist eingeschaltet.
	Automatisches Aufheizen ist eingeschaltet.
	PowerBoost ist eingeschaltet.
+ Zahl	Eine Störung ist aufgetreten.
/ /	OptiHeat Control (3-stufige Restwärmearzeige): Weitergaren/Warmhalten/Restwärme.
	Verriegelung/ Kindersicherung ist eingeschaltet.
	Das Kochgeschirr ist ungeeignet oder zu klein bzw. es befindet sich kein Kochgeschirr auf der Kochzone.
-	Automatische Abschaltung ist eingeschaltet.

4.4 OptiHeat Control (3-stufige Restwärmearzeige)

WARNUNG!

/ / Solange die Anzeige leuchtet, besteht Verbrennungsgefahr durch Restwärme.

Die Induktionskochzonen erzeugen die erforderliche Hitze zum Kochen direkt im Boden des Kochgeschirrs. Die Glaskeramik wird durch die Hitze des Kochgeschirrs erhitzt.

Die Anzeigen / / erscheinen, wenn eine Kochzone heiß ist. Sie zeigen den Restwärmegrad der Kochzonen an, die Sie gerade verwenden.

Die Anzeige kann ebenso erscheinen:

- für die benachbarten Kochzonen, auch wenn Sie sie nicht benutzen,
- wenn heißes Kochgeschirr auf die kalte Kochzone gestellt wird,
- wenn das Kochfeld ausgeschaltet ist, aber die Kochzone noch heiß ist.

Die Anzeige erlischt, wenn die Kochzone abgekühlt ist.

5. TÄGLICHER GEBRAUCH

⚠️ WARNUNG!

Siehe Kapitel Sicherheitshinweise.

5.1 Ein- und Ausschalten

Berühren Sie ① 1 Sekunde lang, um das Kochfeld ein- oder auszuschalten.

5.2 Automatische Abschaltung

Mit dieser Funktion wird das Kochfeld in folgenden Fällen automatisch ausgeschaltet:

- Alle Kochzonen sind ausgeschaltet,
- Nach dem Einschalten des Kochfelds wird keine Kochstufe gewählt,
- Das Bedienfeld ist mehr als 10 Sekunden mit verschütteten Lebensmitteln oder einem Gegenstand bedeckt (Topf, Tuch usw.). Ein akustisches Signal ertönt und das Kochfeld schaltet ab. Entfernen Sie den Gegenstand oder reinigen Sie das Bedienfeld.
- Das Kochfeld wird zu heiß (wenn beispielsweise ein Topf leerkocht). Lassen Sie die Kochzone abkühlen, bevor Sie das Kochfeld wieder verwenden.
- Sie verwenden ungeeignetes Kochgeschirr. Das Symbol  leuchtet auf und die Kochzone wird automatisch nach 2 Minuten ausgeschaltet.
- Eine Kochzone wurde nicht ausgeschaltet bzw. die Kochstufe wurde nicht geändert.

Nach einer Weile leuchtet  auf und das Kochfeld schaltet sich aus.

Verhältnis zwischen der Kochstufe und der Zeit, nach der das Kochfeld ausgeschaltet wird:

Kochstufe	Das Kochfeld wird ausgeschaltet nach
 1 - 3	6 Std
4 - 7	5 Std
8 - 9	4 Std
10 - 14	1,5 Stunden

5.3 Kochstufe

Einstellen oder Ändern der Kochstufe:

Berühren Sie die Einstellskala auf der gewünschten Kochstufe oder fahren Sie mit dem Finger entlang der Skala bis zur gewünschten Kochstufe.

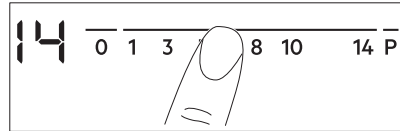

5.4 Verwenden der Kochzonen

Stellen Sie das Kochgeschirr mittig auf die ausgewählte Kochzone. Induktionskochzonen passen sich automatisch an die Größe des Kochgeschirrbodens an.

Mit einem großen Kochgeschirr können Sie auf zwei Kochzonen gleichzeitig kochen. Das Kochgeschirr muss die Mitten beider Zonen bedecken darf aber nicht über den markierten Bereich hinausragen. Befindet sich das Kochgeschirr zwischen den beiden Mitten, wird die Funktion Bridge nicht eingeschaltet.

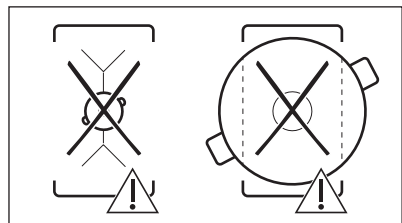
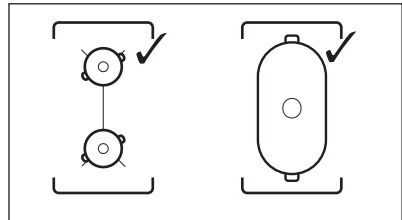

5.5 Bridge



Die Funktion wird eingeschaltet, wenn der Topf die Mitten beider Kochzonen bedeckt.

Diese Funktion verbindet zwei Kochzonen und sie funktionieren als eine.

Stellen Sie zuerst die Kochstufe für eine der Kochzonen ein.

Zum Aktivieren der Funktion für linke / rechte Kochzonen: Berühren Sie / . Zum Einstellen oder Ändern der Wärmeeinstellung berühren Sie einen der links/rechts gelegenen Steuersensoren.

Zum Ausschalten der Funktion: Berühren Sie / . Die Kochzonen arbeiten unabhängig voneinander.

5.6 Automatisches Aufheizen

Schalten Sie diese Funktion ein, damit die gewünschte Kochstufeneinstellung in kürzerer Zeit erreicht wird. Wenn sie eingeschaltet ist, schaltet sich die Kochzone mit der höchsten Stufe ein und wechselt dann zur gewünschten Einstellung.



Zum Einschalten der Funktion muss die Kochzone abgekühlt sein.

Einschalten der Funktion für eine

Kochzone: Berühren Sie **P** leuchtet auf). Berühren Sie dann gleich danach die gewünschte Kochstufe. Nach 3 Sekunden leuchtet auf.

Ausschalten der Funktion: Ändern Sie die Kochstufe.

5.7 PowerBoost

Diese Funktion stellt den Induktionskochzonen zusätzliche Leistung zur Verfügung. Für die Induktionskochzone kann diese Funktion nur für einen begrenzten Zeitraum eingeschaltet werden. Danach schaltet die Induktionskochzone automatisch wieder auf die höchste Kochstufe um.



Siehe Kapitel „Technische Daten“.

Einschalten der Funktion für eine

Kochzone: Berühren Sie **P** leuchtet auf.

Ausschalten der Funktion: Ändern Sie die Kochstufe.

5.8 Kurzzeitwecker

• Countdown-Timer

Sie können diese Funktion verwenden, um die Dauer eines einzelnen Kochvorgangs einzustellen.

Stellen Sie zuerst die Kochstufe für die Kochzone und erst danach die Funktion ein.

Auswählen der Kochzone: Berühren Sie wiederholt, bis die Anzeige der gewünschten Kochzone erscheint.

Einschalten der Funktion: Berühren Sie **+** des Timers, um die Zeit einzustellen (00 - 99 Minuten). Wenn die Kontrolllampe der Kochzone anfängt zu blinken, wird die Zeit heruntergezählt.

So wird die Restzeit angezeigt: Berühren Sie , um die Kochzone auszuwählen. Die Kontrolllampe der Kochzone beginnt zu blinken. Das Display zeigt die Restzeit an.

Ändern der Zeit: Berühren Sie , um die Kochzone auszuwählen. Berühren Sie **+** oder **-**.

Ausschalten der Funktion: Berühren Sie , um die Kochzone auszuwählen und berühren Sie dann **-**. Die verbleibende Zeit zählt rückwärts bis **00**. Die Kontrolllampe der Kochzone erlischt.





Nach Ablauf der Zeit ertönt ein akustisches Signal und **00** blinkt. Die Kochzone wird ausgeschaltet.

Ausschalten des Signaltons: Berühren Sie .

• CountUp Timer



Mit dieser Funktion können Sie feststellen, wie lange eine Kochzone bereits in Betrieb ist.

Auswählen der Kochzone: Berühren Sie  wiederholt, bis die Anzeige der gewünschten Kochzone erscheint.

Einschalten der Funktion: Berühren Sie  des Timers.  erscheint. Wenn die Kontrolllampe der Kochzone anfängt zu blinken, wird die Zeit hochgezählt. Das



Display schaltet um zwischen  und der abgelaufenen Zeit (in Minuten).

So können Sie feststellen, wie lange die Kochzone bereits in Betrieb ist: Berühren Sie , um die Kochzone auszuwählen. Die Kontrolllampe der Kochzone beginnt zu blinken. Im Display wird die Einschaltdauer der Zone angezeigt.

Ausschalten der Funktion: Berühren Sie  und dann  oder . Die Kontrolllampe der Kochzone erlischt.

• Kurzzeit-Wecker

Sie können diese Funktion verwenden, wenn das Kochfeld eingeschaltet, die Kochzonen aber nicht in Betrieb sind. Das Display zeigt  an.

Einschalten der Funktion: Berühren Sie  und dann  oder  des Timers, um die Zeit einzustellen. Nach Ablauf der Zeit blinkt ertönt ein akustisches Signal und **00** blinkt.

Ausschalten des Signaltons: Berühren Sie .



Diese Funktion hat keine Auswirkung auf den Kochzonenbetrieb.

5.9 Pause

Mit dieser Funktion werden alle eingeschalteten Kochzonen auf die niedrigste Kochstufe geschaltet.

Wenn diese Funktion eingeschaltet ist, werden alle anderen Symbole des Bedienfelds verriegelt.

Die Funktion unterbricht nicht die Timer-Funktionen.

Drücken Sie  um die Funktion zu aktivieren.

 leuchtet. Die Kochstufe wird auf 1 reduziert.

Zum Ausschalten der Funktion: Drücken Sie . Die vorherige Heizstufe wird aktiviert.

5.10 Verriegelung

Sie können das Bedienfeld sperren, wenn Kochzonen eingeschaltet sind. So wird verhindert, dass die Kochstufe versehentlich geändert wird.

Stellen Sie zuerst die Kochstufe ein.

Einschalten der Funktion: Berühren Sie .

 leuchtet 4 Sekunden auf. Der Timer bleibt eingeschaltet.





Ausschalten der Funktion: Berühren Sie . Die vorherige Kochstufe wird angezeigt.







Diese Funktion wird auch ausgeschaltet, sobald das Kochfeld ausgeschaltet wird.



5.11 Kindersicherung

Diese Funktion verhindert ein versehentliches Einschalten des Kochfelds.

Einschalten der Funktion: Schalten Sie das Kochfeld mit  ein. Stellen Sie keine Kochstufe ein. Berühren Sie  4 Sekunden lang.  leuchtet auf. Schalten Sie das Kochfeld mit  aus.

Ausschalten der Funktion: Schalten Sie das Kochfeld mit  ein. Stellen Sie keine Kochstufe ein. Berühren Sie  4 Sekunden lang.  leuchtet auf. Schalten Sie das Kochfeld mit  aus.

Vorübergehendes Ausschalten der Funktion für einen einzelnen

Kochvorgang: Schalten Sie das Kochfeld mit  ein.  leuchtet auf. Berühren Sie  4 Sekunden lang. **Stellen Sie die Kochstufe**

innerhalb von 10 Sekunden ein. Das Kochfeld kann jetzt bedient werden. Wenn Sie das Kochfeld mit **⏻** ausschalten, wird diese Funktion wieder eingeschaltet.

5.12 OffSound Control (Ein- und Ausschalten der Signaltöne)

Schalten Sie das Kochfeld aus. Berühren Sie **⏻** 3 Sekunden lang. Das Display wird ein- und ausgeschaltet. Berühren Sie **🔊** 3 Sekunden lang. Es wird **🔊** oder **🔇** angezeigt. Berühren Sie **+** des Timers zum Auswählen von:

- **🔊** - der Signalton ist ausgeschaltet
- **🔇** - der Signalton ist eingeschaltet
Ihre Einstellungen werden übernommen, sobald das Kochfeld automatisch ausgeschaltet wird.

Haben Sie die Funktion auf **🔊** eingestellt, ertönt der Signalton nur in folgenden Fällen:

- Bei der Berührung von **⏻**
- Nach Ablauf der für Kurzzeit-Wecker eingestellten Zeit
- Nach Ablauf der für Countdown-Timer eingestellten Zeit
- Wenn das Bedienfeld bedeckt ist.

5.13 Power-Management

Sind mehrere Zonen eingeschaltet und die verbrauchte Leistung überschreitet die Begrenzung der Stromversorgung, teilt diese Funktion die verfügbare Leistung zwischen allen Kochzonen auf. Das Kochfeld steuert die Kochstufen, um die Sicherungen der Hausinstallation zu schützen.

- Die Kochzonen werden nach Position und Anzahl der Phasen im Kochfeld gruppiert. Jede Phase darf mit einer maximalen Leistung von (3700 W) belastet werden. Erreicht das Kochfeld die maximale verfügbare Leistung innerhalb einer Phase, wird die Leistung der Kochzonen automatisch reduziert.
- Die Kochstufe der zuletzt gewählten Kochzone wird immer priorisiert. Die verbleibende Leistung wird zwischen den zuvor eingeschalteten Kochzonen in umgekehrter Reihenfolge aufgeteilt.
- Die Kochstufenanzeige der reduzierten Zonen wechselt zwischen der anfangs gewählten Kochstufe und der reduzierten Kochstufe.
- Warten Sie, bis das Display aufhört zu blinken, oder verringern Sie die Kochstufe der zuletzt ausgewählten Kochzone. Die Kochzonen arbeiten mit der reduzierten Kochstufe weiter. Ändern Sie bei Bedarf die Kochstufen der Kochzonen manuell.

Siehe Abbildung für mögliche Kombinationen, wie die Leistung unter den Kochzonen verteilt werden kann.

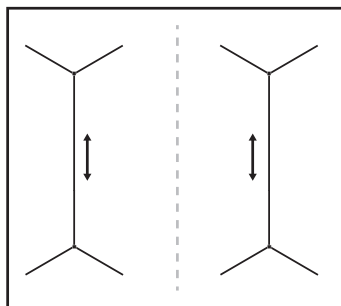

6. TIPPS UND HINWEISE

⚠️ WARNUNG!

Siehe Kapitel Sicherheitshinweise.

6.1 Kochgeschirr

i

Bei Induktionskochzonen erzeugt ein starkes Elektromagnetfeld die Hitze im Kochgeschirr sehr schnell.

Benutzen Sie für die Induktionskochzonen geeignetes Kochgeschirr.

- Der Boden des Kochgeschirrs muss so dick und flach wie möglich sein.
- Stellen Sie sicher, dass die Topfböden sauber sind, bevor Sie sie auf das Kochfeld stellen.
- Um Kratzer zu vermeiden, darf der Topf nicht auf dem Keramikglas verschoben werden.

Kochgeschirrmaterial

- **geeignet:** Gusseisen, Stahl, Stahlemail, Edelstahl, Boden aus mehreren Schichten verschiedener Materialien (vom Hersteller als geeignet gekennzeichnet).
- **nicht geeignet:** Aluminium, Kupfer, Messing, Glas, Keramik, Porzellan.

Kochgeschirr eignet sich für Induktionskochfelder, wenn:

- Wasser sehr schnell auf einer Kochzone kocht, die auf die höchste Erhitzungsstufe geschaltet ist.
- Ein Magnet auf den Boden des Kochgeschirrs zieht.

Abmessungen des Kochgeschirrs

- Induktionskochzonen passen sich automatisch an die Größe des Kochgeschirrbodens an.
- Die Kochzoneneffizienz hängt vom Durchmesser des Kochgeschirrs ab. Kochgeschirr mit einem Durchmesser kleiner als das Minimum erhält nur einen Teil der von der Kochzone erzeugten Leistung.
- Verwenden Sie aus Sicherheitsgründen und für optimale Kochergebnisse nicht mehr Kochgeschirr als in der „Spezifikation der Kochzonen“ angegeben. Vermeiden Sie es, Kochgeschirr während des Kochvorgangs in die Nähe des Bedienfelds zu stellen. Dies könnte sich auf die Funktionsweise des Bedienfelds auswirken oder die Kochfeldfunktionen versehentlich aktivieren.



Siehe hierzu „Technische Daten“.

6.2 Betriebsgeräusche

Es gibt verschiedene Betriebsgeräusche:

- Knacken: Das Kochgeschirr besteht aus unterschiedlichen Materialien (Sandwichkonstruktion).
- Pfeifen: Sie haben die Kochzone auf eine hohe Stufe geschaltet und das Kochgeschirr besteht aus unterschiedlichen Materialien (Sandwichkonstruktion).
- Summen: Sie haben die Kochzone auf eine hohe Stufe geschaltet.
- Klicken: Elektrisches Umschalten .
- Zischen, Surren: Der Ventilator läuft.

Die Geräusche sind normal und weisen nicht auf eine Störung hin.

6.3 Öko Timer (Öko-Timer)

Um Energie zu sparen, schaltet sich die Kochzonenheizung vor dem Signal des Kurzzeitmessers ab. Die Abschaltzeit hängt von der eingestellten Kochstufe und der Gardauer ab.

6.4 Beispiele für Kochanwendungen

Das Verhältnis zwischen der Kochstufe und dem Energieverbrauch der Kochzone ist nicht linear. Bei einer höheren Kochstufe steigt der Energieverbrauch nicht proportional an. Das bedeutet, dass eine Kochzone, die auf eine mittlere Kochstufe eingestellt ist, weniger als die Hälfte ihrer maximalen Leistung verbraucht.



Die Angaben in der Tabelle sind Richtwerte.

Kochstufe	Verwendung für:	Dauer (Min.)	Tipps
- 1	Warmhalten von gekochten Speisen.	nach Bedarf	Legen Sie einen Deckel auf das Kochgeschirr.
1 - 3	Sauce Hollandaise, Schmelzen: Butter, Schokolade, Gelatine.	5 - 25	Von Zeit zu Zeit rühren.

Kochstufe	Verwendung für:	Dauer (Min.)	Tipps
1 - 3	Stocken: Lockere Omeletts, gebackene Eier.	10 - 40	Mit einem Deckel garen.
3 - 5	Köcheln von Reis und Milchgerichten, Erhitzen von Fertigerichten.	25 - 50	Mindestens doppelte Menge Flüssigkeit zum Reis geben, Milchgerichte nach der Hälfte der Zeit umrühren.
5 - 7	Dünsten von Gemüse, Fisch, Fleisch.	20 - 45	Einige Esslöffel Flüssigkeit zugeben.
7 - 9	Kartoffeln dünsten.	20 - 60	Max. ¼ l Wasser für 750 g Kartoffeln verwenden.
7 - 9	Kochen Sie größere Mengen an Lebensmitteln, Eintopfgerichten und Suppen.	60 - 150	Bis zu 3 l Flüssigkeit plus Zutaten.
9 - 12	Sanftes Braten: Schnitzel, Cordon bleu, Kotelett, Frikadellen, Bratwürste, Leber, Mehlschwitze, Eier, Pfannkuchen, Krapfen.	nach Bedarf	Nach der Hälfte der Zeit wenden.
12 - 13	Scharfes Braten, Rösti, Lendenstücke, Steaks.	5 - 15	Nach der Hälfte der Zeit wenden.
14	Wasser kochen, Nudeln kochen, Fleisch anbraten (Gulasch, Schmorbraten), Frittieren von Pommes frites.		
P	Kochen Sie große Mengen Wasser. PowerBoost ist eingeschaltet.		

7. REINIGUNG UND PFLEGE

WARNUNG!

Siehe Kapitel Sicherheitshinweise.

7.1 Allgemeine Informationen

- Reinigen Sie das Kochfeld nach jedem Gebrauch.
- Verwenden Sie stets Kochgeschirr mit sauberen Böden.
- Kratzer oder dunkle Flecken auf der Oberfläche beeinträchtigen die Funktionsfähigkeit des Kochfelds nicht.
- Verwenden Sie einen Spezialreiniger zur Reinigung der Kochfeldoberfläche.
- Verwenden Sie einen speziellen Reinigungsschaber für das Glas.

7.2 Reinigen des Kochfelds

- **Folgendes muss sofort entfernt werden:** Geschmolzener Kunststoff, Plastikfolie, Zucker und zuckerhaltige

Lebensmittel. Anderenfalls können die Verschmutzungen das Kochfeld beschädigen. Achten Sie darauf, dass sich niemand Verbrennungen zuzieht. Den speziellen Reinigungsschaber schräg zur Glasfläche ansetzen und über die Oberfläche bewegen.

- **Folgendes kann nach ausreichender Abkühlung des Kochfelds entfernt werden:** Kalk- und Wasserränder, Fettspritzer und metallisch schimmernde Verfärbungen. Reinigen Sie das Kochfeld mit einem feuchten Tuch und nicht scheuernden Reinigungsmittel. Wischen Sie das Kochfeld nach der Reinigung mit einem weichen Tuch trocken.
- **Entfernen Sie metallisch schimmernde Verfärbungen:** Benutzen Sie für die Reinigung der Glasoberfläche ein mit einer Lösung aus Essig und Wasser angefeuchtetes Tuch.





8. FEHLERSUCHE

WARNUNG!

Siehe Kapitel Sicherheitshinweise.

8.1 Was zu tun ist, wenn ...

Störung	Mögliche Ursache	Problembesehung
Das Kochfeld kann nicht eingeschaltet oder bedient werden.	Das Kochfeld ist nicht oder nicht ordnungsgemäß an die Spannungsversorgung angeschlossen.	Prüfen Sie, ob das Kochfeld ordnungsgemäß an die Spannungsversorgung angeschlossen ist.
	Die Sicherung ist durchgebrannt.	Vergewissern Sie sich, dass die Sicherung die Ursache für die Störung ist. Brennt die Sicherung wiederholt durch, wenden Sie sich an eine qualifizierte Elektrofachkraft.
	Sie haben die Kochstufe nicht innerhalb von 10 Sekunden eingestellt.	Schalten Sie das Kochfeld erneut ein und stellen Sie die Kochstufe innerhalb von weniger als 10 Sekunden ein.
	Sie haben 2 oder mehr Sensorfelder gleichzeitig berührt.	Berühren Sie nur ein Sensorfeld.
	Pause ist eingeschaltet.	Siehe „Täglicher Gebrauch“.
Es ist ein konstanter Piepton zu hören.	Auf dem Bedienfeld befinden sich Wasser- oder Fettspritzer.	Reinigen Sie das Bedienfeld.
	Unsachgemäßer elektrischer Anschluss.	Trennen Sie das Kochfeld von der Stromversorgung. Wenden Sie sich an eine Elektrofachkraft zur Überprüfung der Installation.
Ein akustisches Signal ertönt und das Kochfeld wird ausgeschaltet. Wenn das Kochfeld ausgeschaltet ist, ertönt ein akustisches Signal.	Sie haben etwas auf ein oder mehrere Sensorfelder gestellt.	Entfernen Sie den Gegenstand von den Sensorfeldern.
Das Kochfeld wird ausgeschaltet.	Sie haben etwas auf das Sensorfeld  gestellt.	Entfernen Sie den Gegenstand von dem Sensorfeld.
Die Restwärmeanzeige funktioniert nicht.	Die Kochzone ist nicht heiß, da sie nur kurze Zeit in Betrieb war oder der Sensor ist beschädigt.	Wenn die Kochzone lange genug betrieben wurde, um heiß zu sein, wenden Sie sich an ein autorisiertes Kundenzentrum.
Automatisches Aufheizen funktioniert nicht.	Die Kochzone ist heiß.	Lassen Sie die Kochzone abkühlen.
	Die höchste Kochstufe ist eingestellt.	Die höchste Kochstufe hat die gleiche Leistung wie die Funktion.
Die Kochstufe schaltet zwischen zwei Stufen hin und her.	Power-Management ist eingeschaltet.	Siehe „Täglicher Gebrauch“.

Störung	Mögliche Ursache	Problembesehung
Das Bedienfeld fühlt sich heiß an.	Das Kochgeschirr ist zu groß oder Sie legen es zu nah an das Bedienfeld.	Stellen Sie großes Kochgeschirr nach Möglichkeit auf die hinteren Kochzonen.
Es ertönt kein Signalton, wenn Sie die Sensorfelder des Bedienfelds berühren.	Der Ton ist ausgeschaltet.	Schalten Sie den Ton ein. Siehe „Täglicher Gebrauch“.
 leuchtet.	Kindersicherung oder Verriegelung ist eingeschaltet.	Siehe „Täglicher Gebrauch“.
 leuchtet.	Es befindet sich kein Kochgeschirr auf der Kochzone.	Stellen Sie Kochgeschirr auf die Kochzone.
	Sie verwenden ungeeignetes Kochgeschirr.	Verwenden Sie Kochgeschirr geeignet für Induktionskochfelder. Siehe „Tipps und Hinweise“.
	Der Durchmesser des Kochgeschirrbodens ist zu klein für die Kochzone.	Verwenden Sie Kochgeschirr mit den richtigen Abmessungen. Siehe hierzu „Technische Daten“.
 und eine Zahl werden angezeigt.	Es ist ein Fehler im Kochfeld aufgetreten.	Schalten Sie das Kochfeld aus und nach 30 Sekunden wieder ein. Wenn  erneut erscheint, trennen Sie das Kochfeld von der Spannungsversorgung. Schalten Sie nach 30 Sekunden das Kochfeld wieder ein. Wenn das Problem weiterhin besteht, wenden Sie sich an ein autorisiertes Servicezentrum.

8.2 Wenn Sie keine Lösung finden ...

Wenn Sie das Problem nicht selbst lösen können, wenden Sie sich an Ihren Händler oder einen autorisierten Kundendienst. Geben Sie die Daten auf dem Typenschild an. Geben Sie den dreistelligen Buchstaben-Code für die Glaskeramik (befindet sich in der Ecke der Glasoberfläche) und eine

Fehlermeldung an. Vergewissern Sie sich, dass Sie das Kochfeld richtig bedient haben. Wenn die Wartung von einem Servicetechniker oder einem Händler nicht kostenlos erfolgt, ist auch während der Garantiezeit eine Gebühr zu entrichten. Die Informationen über Garantiezeitraum und autorisierte Kundendienststellen finden Sie in der Garantiebroschüre.

9. TECHNISCHE DATEN

9.1 Typenschild

Modell IKE64450FB
 Typ 61 B4A 04 AA
 Induktion 7.35 kW
 Ser.-Nr.
 AEG

Produkt-Nummer (PNC) 949 597 366 00
 220–240 V/400 V 2N ~ 50–60 Hz
 Hergestellt in: Deutschland
 7.35 kW



9.2 Technische Daten der Kochzonen

Kochzone	Nennleistung (höchste Kochstufe) [W]	PowerBoost [W]	PowerBoost maximale Einschalt-dauer [Min.]	Durchmesser des Kochgeschirrs [mm]
Vorne links	2300	3200	10	125 - 210
Hinten links	2300	3200	10	125 - 210
Vorne rechts	2300	3200	10	125 - 210
Hinten rechts	2300	3200	10	125 - 210

Die Leistung der Kochzonen kann leicht von den Daten in der Tabelle abweichen. Sie ändert sich mit dem Material und den Abmessungen des Kochgeschirrs.

Verwenden Sie für optimale Kochergebnisse kein Kochgeschirr, dessen Durchmesser größer als der in der Tabelle angegebene Wert ist.

10. ENERGIEEFFIZIENZ

10.1 Produktinformationen*

Modellbezeichnung	IKE64450FB	
Kochfeldtyp	Einbau-Kochfeld	
Anzahl der Kochflächen	2	
Heiztechnik	Induktion	
Länge (L) und Breite (W) der Kochfläche	Links	L 39,2 cm W 22,0 cm
Länge (L) und Breite (W) der Kochfläche	Rechts	L 39,2 cm W 22,0 cm
Energieverbrauch der Kochfläche (EC electric cooking)	Links	183,9 Wh/kg
Energieverbrauch der Kochfläche (EC electric cooking)	Rechts	183,9 Wh/kg
Energieverbrauch des Kochfelds (EC electric hob)	183,9 Wh/kg	

* Für die Europäische Union gemäß EU-Richtlinie EU 66/2014. Für Weißrussland gemäß STB 2477-2017 Anhang A. Für die Ukraine gemäß 742/2019.

EN 60350-2 - Elektrische Kochgeräte für den Hausgebrauch - Teil 2: Kochfelder – Verfahren zur Messung der Leistung

Die Energiemessungen der Kochflächen wurden an den Markierungen der entsprechenden Kochflächen vorgenommen.

10.2 Energie sparen

Beachten Sie folgende Tipps, um beim täglichen Kochen Energie zu sparen.

- Wenn Sie Wasser erwärmen, verwenden Sie nur die benötigte Menge.
- Decken Sie Kochgeschirr, wenn möglich, mit einem Deckel ab.
- Stellen Sie Kochgeschirr auf die Kochzone, bevor Sie sie einschalten.
- Stellen Sie kleineres Kochgeschirr auf die kleineren Kochzonen.

- Stellen Sie das Kochgeschirr mittig auf die Kochzone.
- Nutzen Sie die Restwärme, um die Speisen warm zu halten oder zu schmelzen.

11. INFORMATIONEN ZUR ENTSORGUNG

Ihre Pflichten als Endnutzer



Dieses Elektro- bzw. Elektronikgerät ist mit einer durchgestrichenen Abfalltonne auf Rädern gekennzeichnet. Das Gerät darf deshalb nur getrennt vom unsortierten Siedlungsabfall gesammelt und zurückgenommen werden, es darf also nicht in den Hausmüll gegeben werden. Das Gerät kann z. B. bei einer kommunalen Sammelstelle oder ggf. bei einem Vertreiber (siehe zu deren Rücknahmepflichten unten) abgegeben werden. Das gilt auch für alle Bauteile, Unterbaugruppen und Verbrauchsmaterialien des zu entsorgenden Altgeräts.

Bevor das Altgerät entsorgt werden darf, müssen alle Altbatterien und Altakkumulatoren vom Altgerät getrennt werden, die nicht vom Altgerät umschlossen sind. Das gleiche gilt für Lampen, die zerstörungsfrei aus dem Altgerät entnommen werden können. Der Endnutzer ist zudem selbst dafür verantwortlich, personenbezogene Daten auf dem Altgerät zu löschen.

Hinweise zum Recycling

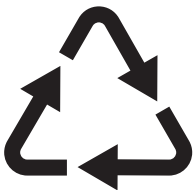

Helfen Sie mit, alle Materialien zu recyceln, die mit diesem Symbol gekennzeichnet sind.

Entsorgen Sie solche Materialien, insbesondere Verpackungen, nicht im Hausmüll sondern über die bereitgestellten Recyclingbehälter oder die entsprechenden örtlichen Sammelsysteme.

Recyceln Sie zum Umwelt- und Gesundheitsschutz auch elektrische und elektronische Geräte.

Rücknahmepflichten der Vertreiber in Deutschland

Wer auf mindestens 400 m² Verkaufsfläche Elektro- und Elektronikgeräte vertreibt oder sonst geschäftlich an Endnutzer abgibt, ist verpflichtet, bei Abgabe eines neuen Geräts ein Altgerät des Endnutzers der gleichen Geräteart, das im Wesentlichen die gleichen Funktionen wie das neue Gerät erfüllt, am Ort der Abgabe oder in unmittelbarer Nähe hierzu unentgeltlich zurückzunehmen. Das gilt auch für Vertreiber von Lebensmitteln mit einer Gesamtverkaufsfläche von mindestens 800 m², die mehrmals im Kalenderjahr oder dauerhaft Elektro- und Elektronikgeräte anbieten und auf dem Markt bereitstellen. Solche Vertreiber müssen zudem auf Verlangen des Endnutzers Altgeräte, die in keiner äußeren Abmessung größer als 25 cm sind (kleine Elektrogeräte), im Einzelhandelsgeschäft oder in unmittelbarer Nähe hierzu unentgeltlich zurückzunehmen; die Rücknahme darf in diesem Fall nicht an den Kauf eines Elektro- oder Elektronikgerätes geknüpft, kann aber auf drei Altgeräte pro Geräteart beschränkt werden.

Ort der Abgabe ist auch der private Haushalt, wenn das neue Elektro- oder Elektronikgerät dorthin geliefert wird; in diesem Fall ist die Abholung des Altgerätes für den Endnutzer kostenlos.

Die vorstehenden Pflichten gelten auch für den Vertrieb unter Verwendung von Fernkommunikationsmitteln, wenn die Vertreiber Lager- und Versandflächen für

Elektro- und Elektronikgeräte bzw. Gesamtlager- und -versandflächen für Lebensmittel vorhalten, die den oben genannten Verkaufsflächen entsprechen. Die unentgeltliche Abholung von Elektro- und Elektronikgeräten ist dann aber auf Wärmeüberträger (z. B. Kühlschrank), Bildschirme, Monitore und Geräte, die Bildschirme mit einer Oberfläche von mehr als 100 cm² enthalten, und Geräte beschränkt, bei denen mindestens eine der äußeren Abmessungen mehr als 50 cm beträgt. Für alle übrigen Elektro- und Elektronikgeräte muss der Vertreiber geeignete Rückgabemöglichkeiten in zumutbarer Entfernung zum jeweiligen Endnutzer gewährleisten; das gilt auch für kleine Elektrogeräte (s.o.), die der Endnutzer zurückgeben will, ohne ein neues Gerät zu kaufen.

Rücknahmepflichten von Vertreibern und andere Möglichkeiten der Entsorgung von Elektro- und Elektronikgeräten in der Region Wallonien

Vertreiber, die Elektro- und Elektronikgeräte verkaufen, sind verpflichtet, bei der Lieferung

von Neugeräten Altgeräte desselben Typs, die im Wesentlichen die gleichen Funktionen wie die Neugeräte erfüllen, kostenlos vom Endverbraucher zurückzunehmen. Dies gilt auch bei der Lieferung von neuen Elektro- und Elektronikgeräten oder beim Fernabsatz.

Darüber hinaus ist jeder, der Elektro- und Elektronikgeräte auf einer Verkaufsfläche von mindestens 400 m² verkauft, verpflichtet, Altgeräte, die in keiner äußeren Abmessung größer als 25 cm sind (Elektrokleingeräte), im Ladengeschäft oder in unmittelbarer Nähe kostenlos zurückzunehmen; die Rücknahme darf in diesem Fall nicht vom Kauf eines Elektro- oder Elektronikgerätes abhängig gemacht werden.

Die Rücknahme von Elektro- und Elektronikgeräten kann auch auf Containerplätzen oder zugelassenen Recyclinghöfen erfolgen. Für weitere Informationen wenden Sie sich bitte an Ihre Gemeindeverwaltung.

Witamy w świecie marki AEG! Dziękujemy za wybór naszego urządzenia.



wskazówki dotyczące użytkowania, broszury, pomoc w rozwiązywaniu problemów oraz informacje dotyczące serwisu i napraw:
www.aeg.com/support

Producent zastrzega sobie możliwość wprowadzenia zmian bez wcześniejszego powiadomienia.

SPIS TREŚCI

1. INFORMACJE DOTYCZĄCE BEZPIECZEŃSTWA.....	76
2. WSKAZÓWKI DOTYCZĄCE BEZPIECZEŃSTWA.....	79
3. INSTALACJA.....	81
4. OPIS URZĄDZENIA.....	83
5. CODZIENNE UŻYTKOWANIE.....	85
6. WSKAZÓWKI I PORADY.....	88
7. KONSERWACJA I CZYSZCZENIE.....	90
8. ROZWIĄZANIE PROBLEMÓW.....	91
9. DANE TECHNICZNE.....	92
10. EFEKTYWNOŚĆ ENERGETYCZNA.....	93
11. OCHRONA ŚRODOWISKA.....	94

1. ⚠ INFORMACJE DOTYCZĄCE BEZPIECZEŃSTWA

Przed przystąpieniem do instalacji i rozpoczęciem eksploatacji urządzenia należy uważnie zapoznać się z dołączoną instrukcją obsługi. Producent nie odpowiada za obrażenia ciała ani szkody spowodowane nieprawidłową instalacją lub eksploatacją urządzenia. Należy zachować instrukcję obsługi w bezpiecznym i łatwo dostępnym miejscu w celu wykorzystania w przyszłości.

1.1 Bezpieczeństwo dzieci i osób o ograniczonych zdolnościach ruchowych

- Urządzenie mogą obsługiwać dzieci po ukończeniu ósmego roku życia oraz osoby o ograniczonych zdolnościach fizycznych, sensorycznych lub umysłowych, a także nieposiadające odpowiedniej wiedzy lub doświadczenia, jeśli będą one nadzorowane lub zostaną poinstruowane w zakresie bezpiecznego korzystania z urządzenia i będą

świadome związanych z tym zagrożeń. Dzieci w wieku poniżej 8 lat i osoby o znacznym stopniu niepełnosprawności nie powinny zbliżać się urządzenia, jeśli nie znajdują się pod stałym nadzorem.

- Należy dopilnować, aby dzieci nie bawiły się urządzeniem .
- Przechowywać opakowanie w miejscu niedostępnym dla dzieci lub zutylizować je w odpowiedni sposób.
- **OSTRZEŻENIE:** Podczas działania urządzenia jego nieosłonięte elementy nagrzewają się do wysokiej temperatury. Dzieci i zwierzęta domowe nie powinny się zbliżać do pracującego lub stygnącego urządzenia.
- Jeśli urządzenie wyposażono w blokadę uruchomienia, zaleca się jej włączenie.
- Dzieci nie powinny zajmować się czyszczeniem ani konserwacją urządzenia bez odpowiedniego nadzoru.

1.2 Ogólne zasady bezpieczeństwa

- Urządzenie jest przeznaczone wyłącznie do stosowania w kuchni.
- Urządzenie to przeznaczone jest do użytku domowego w pomieszczeniach zamkniętych.
- Urządzenie to można używać w biurach, pokojach hotelowych, pokojach w pensjonatach, domach dla gości w gospodarstwach rolnych i innych podobnych miejscach, gdzie użytkowanie nie przekracza średniego poziomu użytkowania w gospodarstwie domowym.
- **OSTRZEŻENIE:** Podczas działania urządzenia jego nieosłonięte elementy nagrzewają się do wysokiej temperatury. Należy zachować ostrożność, aby nie dotknąć elementów grzejnych.
- **OSTRZEŻENIE:** Pozostawienie bez nadzoru potraw zawierających tłuszcz lub olej na włączonej płycie grzejnej może być przyczyną pożaru.
- Dym wskazuje na przegrzanie. Nigdy nie używać wody do gaszenia pożaru przygotowywanej żywności. Wyłączyć

urządzenie i przykryć płomień np. kocem przeciwpożarowym lub pokrywą.

- **OSTRZEŻENIE:** Urządzenia nie wolno zasilać przez zewnętrzny wyłącznik, np. programator czasowy, ani ze źródła zasilania często wyłączanego przez zakład energetyczny.
- **PRZESTROGA:** Proces gotowania musi być nadzorowany. Należy zapewnić stały nadzór nad krótkim gotowaniem.
- **OSTRZEŻENIE:** Zagrożenie pożarem: Nie przechowywać przedmiotów na powierzchni gotowania.
- Na powierzchni płyty grzejnej nie wolno kłaść przedmiotów metalowych, jak sztucce lub pokrywki do garnków, ponieważ mogą one bardzo się rozgrzać.
- Nie uruchamiać urządzenia przed zainstalowaniem go w zabudowie.
- Do czyszczenia urządzenia nie wolno używać sprzętów czyszczących parą.
- Po zakończeniu gotowania należy wyłączyć pole grzejne za pomocą elementu sterującego. Nie polegać na działaniu układu wykrywania obecności naczyń.
- Jeśli na powierzchni szkła ceramicznego / powierzchni szklanej pojawią się pęknięcia, należy wyłączyć urządzenie i wyjąć wtyczkę zasilającą z gniazda. Jeśli urządzenie podłączono bezpośrednio do skrzynki przyłączonej, należy wyłączyć bezpiecznik, aby odłączyć zasilanie urządzenia. W obu przypadkach należy skontaktować się z autoryzowanym centrum serwisowym.
- Jeśli przewód zasilający uległ uszkodzeniu, należy zlecić jego wymianę producentowi urządzenia, autoryzowanemu centrum serwisowemu lub też innej kompetentnej osobie, aby uniknąć niebezpieczeństwa.
- **OSTRZEŻENIE:** Używać wyłącznie osłon do płyty grzejnej wyprodukowanych przez producenta urządzenia lub określonych w instrukcji przez producenta urządzenia jako odpowiednich, lub dostarczonych z urządzeniem. Użycie nieodpowiednich osłon może skutkować wypadkiem.

2. WSKAZÓWKI DOTYCZĄCE BEZPIECZEŃSTWA

2.1 Instalacja

OSTRZEŻENIE!

Urządzenie może zainstalować i podłączyć wyłącznie wykwalifikowana osoba.

OSTRZEŻENIE!

Występuje zagrożenie odniesieniem obrażeń lub uszkodzeniem urządzenia.

- Usunąć wszystkie elementy opakowania.
- Nie instalować ani nie używać uszkodzonego urządzenia.
- Należy postępować zgodnie z instrukcją instalacji dołączonej do urządzenia.
- Zachować minimalne odstępów od innych urządzeń i mebli.
- Zachować ostrożność podczas przenoszenia urządzenia, ponieważ jest ono ciężkie. Należy zawsze stosować rękawice ochronne i mieć na stopach pełne obuwie.
- Po przycięciu zabezpieczyć krawędzie szafki przed pęcznieniem od wilgoci za pomocą odpowiedniego uszczelnacza.
- Zabezpieczyć spód urządzenia przed dostępem pary i wilgoci.
- Nie instalować urządzenia przy drzwiach ani pod oknem. Zapobiegnie to możliwości strącenia gorącego naczynia z urządzenia przy otwieraniu okna lub drzwi.
- W dolnej części każdego urządzenia znajdują się wentylatory chłodzące.
- Jeśli urządzenie zainstalowano nad szufladą:
 - Nie przechowywać drobnych elementów ani arkuszy papieru, które mogłyby zostać wciągnięte, uszkodzając wentylatory chłodzące lub obniżając wydajność układu chłodzenia.
 - Zachować odstęp co najmniej 2 cm między dolną częścią urządzenia a elementami przechowywanymi w szufladzie.
- Usunąć wszystkie przegrody zamontowane w szafce pod urządzeniem.

2.2 Podłączenie elektryczne

OSTRZEŻENIE!

Występuje zagrożenie pożarem i porażeniem prądem elektrycznym.

- Wszystkie połączenia elektryczne powinny być wykonane przez wykwalifikowanego elektryka.
- Urządzenie należy uziemić.
- Przed wykonaniem jakiegokolwiek czynności upewnić się, że urządzenie jest odłączone od zasilania.
- Upewnić się, że parametry na tabliczce znamionowej odpowiadają parametrom znamionowym źródła zasilania.
- Upewnić się, że urządzenie jest prawidłowo zainstalowane. Luźny lub niewłaściwy przewód zasilający bądź wtyczka (jeśli dotyczy) może być przyczyną przegrzania się styków.
- Użyć odpowiedniego przewodu zasilającego.
- Nie dopuszczać do splątania się przewodu zasilającego.
- Upewnić się, że zainstalowano zabezpieczenie przed porażeniem prądem.
- Użyć zacisku odciażającego na przewodzie.
- Podczas podłączania urządzenia do gniazda sieciowego upewnić się, że przewód zasilający lub jego wtyczka (jeśli dotyczy) nie będzie dotykać rozgrzanych elementów urządzenia lub naczyń.
- Nie stosować rozgałęźników ani przedłużaczy.
- Należy uważać, aby nie uszkodzić wtyczki (jeśli dotyczy) ani przewodu zasilającego. Wymianę uszkodzonego przewodu zasilającego należy zlecić autoryzowanemu centrum serwisowemu lub wykwalifikowanemu elektrykowi.
- Zarówno dla elementów znajdujących się pod napięciem, jak i zaizolowanych części, zabezpieczenie przed porażeniem prądem należy zamocować w taki sposób, aby nie można go było odłączyć bez użycia narzędzi.

- Podłączyć wtyczkę do gniazda elektrycznego dopiero po zakończeniu instalacji. Należy zadbać o to, aby po zakończeniu instalacji urządzenia wtyczka przewodu zasilającego była łatwo dostępna.
- Jeśli gniazdo elektryczne jest obluzowane, nie wolno podłączać do niego wtyczki.
- Odłączając urządzenie, nie należy ciągnąć za przewód zasilający. Należy zawsze ciągnąć za wtyczkę sieciową.
- Konieczne jest zastosowanie odpowiednich wyłączników obwodu zasilania: wyłączników automatycznych, bezpieczników topikowych (typu wykręcanego – wyjmowanych z oprawki), wyłączników różnicowoprądowych oraz styczników.
- W instalacji elektrycznej należy zastosować wyłącznik obwodu umożliwiający odłączenie urządzenia od zasilania na wszystkich biegunach. Wyłącznik obwodu musi mieć rozmiar styków wynoszące minimum 3 mm.

2.3 Sposób używania

OSTRZEŻENIE!

Zagrożenie odniesieniem obrażeń, oparzeniem i porażeniem prądem.

- Nie zmieniać parametrów technicznych urządzenia.
- Przed pierwszym użyciem należy usunąć wszystkie opakowania, etykiety i folię ochronną (jeśli dotyczy).
- Upewnić się, że otwory wentylacyjne są drożne.
- Nie pozostawiać urządzenia bez nadzoru podczas pracy.
- Po każdym użyciu wyłączyć pole grzejne.
- Nie kłaść sztućców ani pokrywek naczyń na polach grzejnych. Mogą one się mocno rozgrzać.
- Nie wolno obsługiwać urządzenia mokrymi rękami lub gdy ma ono kontakt z wodą.
- Nie używać urządzenia jako powierzchni roboczej ani miejsca do przechowywania.
- Jeśli powierzchnia urządzenia jest pęknięta, należy natychmiast odłączyć urządzenie od źródła zasilania. Ma to zapobiec porażeniu prądem elektrycznym.

- Gdy urządzenie jest włączone, użytkownicy z wszczepionym rozrusznikiem serca nie powinni zbliżać się do indukcyjnych pól grzejnych na odległość mniejszą niż 30 cm.
- Gorący olej może pryskać podczas wkładania do niego żywności.
- Nie używać folii aluminiowej ani innych materiałów między powierzchnią gotowania a naczyniami, chyba że producent urządzenia określił inaczej.
- Należy stosować wyłącznie akcesoria zalecane do tego urządzenia przez producenta.

OSTRZEŻENIE!

Ryzyko pożaru i wybuchu.

- Pod wpływem wysokiej temperatury tłuszcze i olej mogą uwalniać łatwopalne opary. Nie zbliżać płomienia ani rozgrzanych przedmiotów do tłuszczu i oleju podczas gotowania.
- Może dojść do samozapłonu oparów wydzielanych z bardzo gorącego oleju.
- Zużyty olej z resztkami żywności może zapalić się w niższej temperaturze niż świeży olej.
- Nie umieszczając produktów łatwopalnych ani przedmiotów nasączonych łatwopalnymi produktami w pobliżu lub na urządzeniu.

OSTRZEŻENIE!

Zagrożenie uszkodzeniem urządzenia.

- Nie stawiać gorących naczyń na panelu sterowania.
- Nie kłaść gorących pokrywek na szklanej powierzchni płyty grzejnej.
- Nie dopuszczać do wygotowania się potrawy.
- Należy uważać, aby nie dopuścić do upadku przedmiotów lub naczyń na urządzenie. Powierzchnia może ulec uszkodzeniu.
- Nie włączać pól grzejnych z pustym naczyniem lub bez naczynia.
- Naczynia z żeliwa lub z uszkodzonym dnem mogą zarysować powierzchnie szklane/ceramiczne. Należy zawsze podnosić te przedmioty, gdy trzeba je przesunąć na powierzchnię gotowania.

2.4 Pielęgnacja i czyszczenie

- Aby zapobiec uszkodzeniu powierzchni urządzenia, należy regularnie ją czyścić.
- Przed rozpoczęciem czyszczenia urządzenia należy je wyłączyć i zaczekać, aż ostygnie.
- Urządzenia nie wolno czyścić myjką parową ani wodą pod ciśnieniem.
- Urządzenie należy czyścić wilgotną miękką szmatką. Stosować wyłącznie obojętne detergenty. Nie używać produktów ściernych, myjek do szorowania, rozpuszczalników ani metalowych przedmiotów, chyba że określono inaczej.

2.5 Usługi

- Aby naprawić urządzenie, należy skontaktować się z autoryzowanym centrum serwisowym. Należy stosować wyłącznie oryginalne części zamienne.
- Informacja dotycząca oświetlenia w urządzeniu i elementów oświetleniowych sprzedawanych osobno jako części

zamienne: Zastosowane elementy oświetleniowe są przystosowane do pracy w wymagających warunkach fizycznych (temperatura, drgania, wilgotność) w urządzeniach domowych lub są przeznaczone do sygnalizacji stanu działania urządzenia. Nie są one przeznaczone do innych zastosowań i nie nadają się do oświetlenia pomieszczeń domowych.

2.6 Utylizacja

OSTRZEŻENIE!

Zagrożenie odniesieniem obrażeń lub uduszeniem.

- Aby uzyskać informacje dotyczące prawidłowej utylizacji tego produktu, należy skontaktować się z lokalnymi władzami.
- Odłączyć urządzenie od źródła zasilania.
- Odciąć przewód zasilający blisko urządzenia i oddać do utylizacji.

3. INSTALACJA

OSTRZEŻENIE!

Patrz rozdział dotyczący bezpieczeństwa.

3.1 Przed instalacją

Przed przystąpieniem do instalacji płyty grzejnej należy zapisać poniższe informacje umieszczone na tabliczce znamionowej. Tabliczka znamionowa znajduje się w dolnej części płyty grzejnej.

Numer seryjny

3.2 Płyty grzejne do zabudowy

Płyt grzejnych do zabudowy wolno używać dopiero po ich zamontowaniu w odpowiednich szafkach lub blatach roboczych spełniających wymogi stosownych norm.

3.3 Przewód zasilający

- Płyta grzejna jest wyposażona w przewód zasilający.

- W celu wymiany uszkodzonego przewodu należy użyć przewodu zasilającego następującego typu: H05V2V2-F które wytrzyma temperaturę co najmniej 90°C. Skontaktować się z autoryzowanym centrum serwisowym. Przewód zasilający może wymienić wyłącznie wykwalifikowany elektryk.

3.4 Montaż

W przypadku montażu płyty grzejnej pod okapem należy zapoznać się z informacjami na temat minimalnej odległości między urządzeniami zawartymi w instrukcji instalacji okapu.

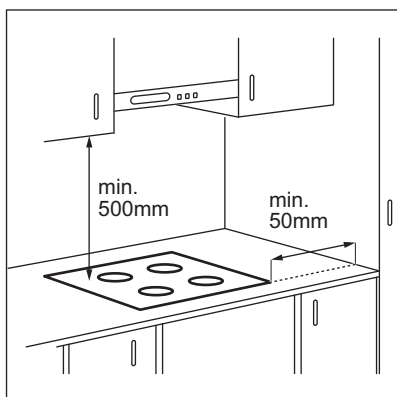

Jeśli urządzenie jest zainstalowane nad szufladą, wentylator płyty grzejnej może spowodować nagrzewanie przedmiotów w szufladzie podczas procesu gotowania.

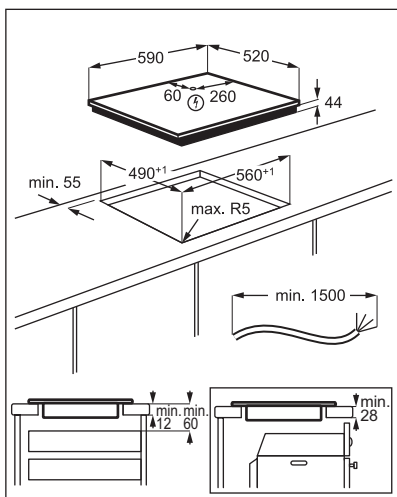

Znajdź film instruktażowy „Instalacja płyty indukcyjnej AEG – instalacja na blacie roboczym”, wpisując pełną nazwę pokazaną na poniższym rysunku.



www.youtube.com/electrolux
www.youtube.com/aeg

How to install your AEG
 Induction Hob - Worktop installation



4. OPIS URZĄDZENIA

4.1 Układ powierzchni gotowania

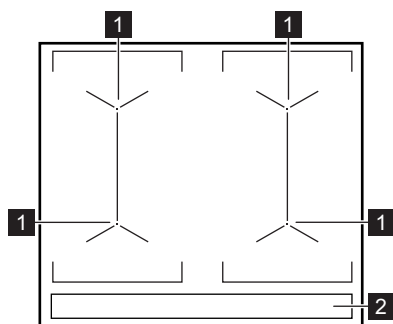

- 1** Indukcyjne pole grzejne
- 2** Panel sterowania

4.2 Układ panelu sterowania

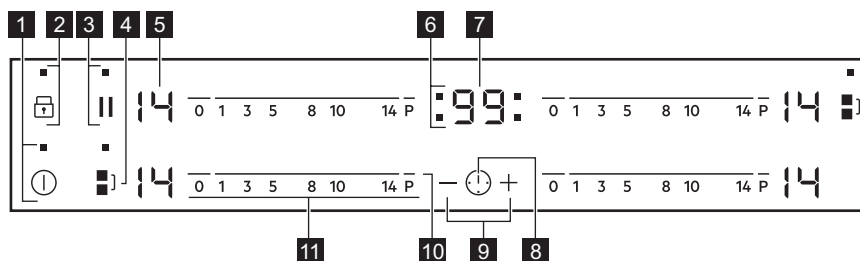

Urządzenie obsługuje się, dotykając pól czujników. Wyświetlacz, wskaźniki i sygnały dźwiękowe informują użytkownika o włączonych funkcjach.

Pole czujnika	Funkcja	Uwagi
1	Wł./WYŁ.	Włączanie i wyłączenie płyty grzejnej.
2	Blokada / Blokada uruchomienia	Blokowanie/odblokowanie panelu sterowania.
3	Pauza	Włączanie i wyłączenie funkcji.
4	Bridge	Włączanie i wyłączenie funkcji.
5 -	Wskaźnik mocy grzania	Pokazuje ustawienie mocy grzania.
6 -	Wskaźniki funkcji zegara dla poszczególnych pól grzejnych	Wskazują, dla którego pola ustawiono czas.

	Pole czujnika	Funkcja	Uwagi
7	-	Wyświetlacz zegara	Pokazuje czas w minutach.
8		-	Wybór pola grzejnego.
9	+ / -	-	Przedłużanie lub skracanie czasu.
10	P	PowerBoost	Włączanie funkcji.
11	-	Pasek regulacji	Ustawianie mocy grzania.

4.3 Wskazania ustawień mocy grzania

Wskazanie	Opis
	Pole grzejne jest wyłączone.
-	Pole grzejne jest włączone.
	Działa funkcja Pauza.
	Działa funkcja Automatyczne podgrzewanie.
	Działa funkcja PowerBoost.
+ cyfra	Nieprawidłowe działanie.
	OptiHeat Control (3-stopniowy wskaźnik ciepła resztkowego): gotowanie / podtrzymanie temperatury / ciepło resztkowe.
	Działa funkcja Blokada / Blokada uruchomienia.
	Na polu grzejnym umieszczono nieodpowiednie lub zbyt małe naczynie bądź nie umieszczono na nim żadnego naczynia.
	Działa funkcja Samoczynne wyłączenie.

4.4 OptiHeat Control (3-stopniowy wskaźnik ciepła resztkowego)

OSTRZEŻENIE!

/ / Gdy świeci się wskaźnik, występuje zagrożenie poparzeniem ciepłem resztkowym.

Indukcyjne pola grzejne wytwarzają ciepło potrzebne do gotowania potraw bezpośrednio w dnie naczyń. Ciepło z naczynia podgrzewa płytę ceramiczną.

Wskaźniki / / pojawia się, gdy pole grzejne jest gorące. Pokazują one ciepło resztkowe aktualnie używanych pól grzejnych.

Może również pojawić się wskaźnik:

- dla sąsiadujących pól grzejnych, nawet jeśli nie są używane,
- gdy gorące naczynie zostanie umieszczone na zimnym polu grzejnym,
- gdy płyta grzejna jest wyłączona, ale pole grzejne jest nadal gorące.

Wskaźnik zniknie po ostygnięciu pola grzejnego.

5. CODZIENNE UŻYTKOWANIE

⚠ OSTRZEŻENIE!

Patrz rozdział dotyczący bezpieczeństwa.

5.1 Włączanie i wyłączanie

Dotknąć  na 1 sekundę, aby włączyć lub wyłączyć płytę grzejną.

5.2 Samoczynne wyłączenie

Funkcja ta powoduje samoczynne wyłączenie płyty grzejnej, gdy:

- wszystkie pola grzejne są wyłączone,
- po włączeniu płyty grzejnej nie zostanie ustawiona moc grzania,
- panel sterowania został zalany lub od ponad 10 sekund znajduje się na nim przedmiot (garnek, ściereczka itp). Rozlega się sygnał dźwiękowy i urządzenie wyłącza się. Należy usunąć przedmiot lub wyczyścić panel sterowania.
- płyta ulega nadmiernemu rozgrzaniu (np. gdy wygotowała się zawartość naczynia). Przed ponownym użyciem płyty grzejnej odczekać, aż pole grzejne ostygnie.
- użyto nieodpowiedniego naczynia.

Wyświetla się symbol  i po upływie 2 minut pole grzejne wyłącza się samoczynnie.

- nie wyłączono pola grzejnego lub nie zmieniono mocy grzania. Po pewnym czasie wyświetla się  i urządzenie wyłącza się.

Zależność między ustawieniem mocy grzania a czasem, po jakim wyłącza się płyta grzejna:

Ustawienie mocy grzania	Płyta grzejna wyłącza się po
 1 - 3	6 godz.
4 - 7	5 godz.
8 - 9	4 godz.

Ustawienie mocy grzania	Płyta grzejna wyłącza się po
10 - 14	1,5 godz.

5.3 Ustawianie mocy grzania

Aby wybrać lub zmienić ustawienie mocy grzania:

Dotknąć paska regulacji w miejscu odpowiadającym wybranej mocy grzania lub przesunąć palec wzdłuż paska regulacji w miejsce odpowiadające wybranej mocy grzania.

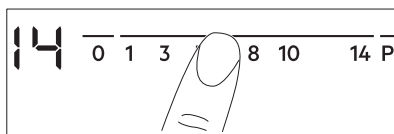

5.4 Używanie pól grzejnych

Naczynia należy stawiać na środku pola grzejnego. Indukcyjne pola grzejne dostosowują się automatycznie do wielkości dna naczyń.

Można stosować duże naczynia, ustawiając je jednocześnie na dwóch polach grzejnych. Naczynie musi zakrywać środki obu pól grzejnych, ale nie może wystawać poza oznaczenie obszaru pola grzejnego. Jeśli naczynie będzie stać między dwoma środkami, funkcja Bridge nie włączy się.

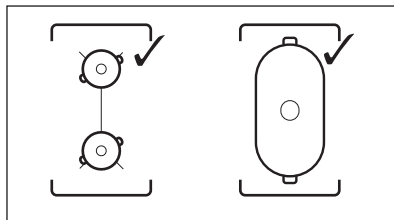

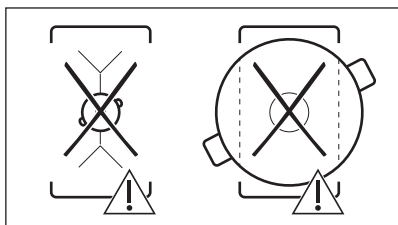

5.5 Bridge



Funkcja działa, gdy naczynie zakrywa środki obu pól grzejnych.

Funkcja ta łączy dwa pola grzejne, by działały jak jedno.

Najpierw należy ustawić moc grzania jednego z pól grzejnych.

Aby włączyć funkcję dla pól grzejnych po lewej / prawej stronie: dotknąć / . Aby ustawić lub zmienić moc grzania, należy dotknąć jednego z czujników sterujących po lewej lub prawej stronie.

Aby wyłączyć funkcję: dotknąć / . Pola grzejne będą działać niezależnie

5.6 Automatyczne podgrzewanie

Włączenie tej funkcji pozwala w krótszym czasie uzyskać żadaną moc grzania. Gdy funkcja jest włączona, pole grzejne pracuje na początku z największą mocą grzania, a następnie przełącza się na żadaną moc grzania.



Aby możliwe było włączenie tej funkcji, pole grzejne musi być zimne.

Aby włączyć funkcję dla pola grzejnego: dotknąć **P** (włączy się). Szybko dotknąć żadanego ustawienia mocy grzania. Po upływie trzech sekund wyświetli się .

Aby wyłączyć funkcję: zmienić ustawienie mocy grzania.

5.7 PowerBoost

Funkcja ta zapewnia indukcyjnym polem grzejnym dodatkową moc. Funkcję tę można włączyć dla indukcyjnego pola grzejnego tylko przez ograniczony czas. Po upływie tego czasu indukcyjne pole grzejne automatycznie przełącza się na maksymalną moc grzania.



Patrz rozdział „Dane techniczne”.

Aby włączyć funkcję dla pola grzejnego: dotknąć **P**. Włączy się .

Aby wyłączyć funkcję: zmienić ustawienie mocy grzania.

5.8 Timer

• Wyłącznik czasowy

Funkcja ta umożliwia ustawienie długości jednego cyklu gotowania.

Należy najpierw wybrać moc grzania dla pola grzejnego, a następnie ustawić funkcję.

Wybór pola grzejnego: dotknąć kilkakrotnie , aż zaświeci się wskaźnik wybranego pola grzejnego.

Aby włączyć funkcję, należy: dotknąć **+** na zegarze, aby ustawić czas (00-99 minut). Gdy zacnie migać wskaźnik pola grzejnego, rozpocznie się odliczanie czasu.

Aby wyświetlić pozostały czas: dotknąć , aby wybrać pole grzejne. Wskaźnik pola grzejnego zacznie migać. Wyświetlacz wyświetli pozostały czas.

Aby zmienić czas: dotknąć , aby wybrać pole grzejne. Dotknąć **+** lub **-**.

Aby wyłączyć funkcję, należy: dotknąć , aby wybrać pole, a następnie dotknąć **-**. Wartość pozostałego czasu zmniejszy się do **00**. Wskaźnik pola grzejnego zniknie.



Po zakończeniu odliczania czasu rozlegnie się sygnał dźwiękowy i zacznie migać wskazanie 00. Pole grzejne wyłączy się.

Aby wyciszyć sygnał dźwiękowy, należy:

dotknąć

• **CountUp Timer**

Funkcja ta służy do sprawdzania czasu pracy pola grzejnego.

Wybór pola grzejnego: dotknąć kilkakrotnie

, aż zaświeci się wskaźnik wybranego pola grzejnego.

Aby włączyć funkcję, należy: dotknąć symbolu zegara. Wyświetli się . Gdy zacznie migać wskaźnik pola grzejnego, rozpocznie się odliczanie czasu. Wyświetlacz będzie przełączał się między a wskazaniem naliczonego czasu (w minutach).

Aby zobaczyć, jak długo działa pole grzejne: dotknąć , aby wybrać pole grzejne. Wskaźnik pola grzejnego zacznie migać. Na wyświetlaczu pojawi się czas działania pola grzejnego.

Aby wyłączyć funkcję, należy: dotknąć , a następnie lub . Wskaźnik pola grzejnego zniknie.

• **Minutnik**

Funkcji tej można używać, gdy płyta grzejna jest włączona i nie pracują pola grzejne.

Wskazanie mocy grzania: .

Aby włączyć funkcję, należy: dotknąć a następnie dotknąć symbolu lub zegara, aby ustawić czas. Po zakończeniu odliczania czasu rozlegnie się sygnał dźwiękowy i zacznie migać wskazanie 00.

Aby wyciszyć sygnał dźwiękowy, należy: dotknąć .



Funkcja nie ma wpływu na działanie pól grzejnych.

5.9 Pauza

Ta funkcja przestawia wszystkie włączone pola grzejne na najniższą moc grzania.

Gdy funkcja działa, wszystkie inne symbole na panelach sterowania są zablokowane.

Funkcja nie blokuje funkcji zegara:

Nacisnąć , aby włączyć funkcję.

Włączy się . Moc grzania zostanie zmniejszona do wartości 1.

Aby wyłączyć funkcję: dotknąć . Włączy się poprzednie ustawienie mocy grzania.

5.10 Blokada

Gdy włączone są pola grzejne można zablokować panel sterowania. Zapobiega to przypadkowej zmianie ustawienia mocy grzania.

Najpierw należy ustawić moc grzania.

Aby włączyć funkcję: dotknąć . Na 4 sekundy wyświetli się . Zegar pozostanie włączony.

Aby wyłączyć funkcję: dotknąć . Włączy się poprzednie ustawienie mocy grzania.



Wyłączenie płyty grzejnej powoduje również wyłączenie tej funkcji.

5.11 Blokada uruchomienia



Funkcja ta zapobiega przypadkowemu uruchomieniu płyty grzejnej.

Aby włączyć funkcję: włączyć płytę grzejną za pomocą . Nie ustawiać mocy grzania. Dotknąć przez 4 sekundy. Wyświetli się . Wyłączyć płytę grzejną za pomocą .

Aby wyłączyć funkcję, należy: włączyć płytę grzejną za pomocą . Nie ustawiać mocy grzania. Dotknąć przez 4 sekundy. Wyświetli się . Wyłączyć płytę grzejną za pomocą .





Aby dezaktywować funkcję na czas jednego cyklu gotowania: włączyć płytę



grzejną za pomocą . Wyświetli się .

Dotknąć  przez 4 sekundy. **W ciągu 10 sekund ustawić moc grzania.** Teraz można korzystać z płyty. Po wyłączeniu płyty grzejnej za pomocą  funkcja będzie ponownie aktywna.

5.12 OffSound Control (Wyłączanie i włączanie dźwięków)

Wyłączyć płytę grzejną. Dotknąć  przez 3 sekundy. Wyświetlacz włączy się i wyłączy.

Dotknąć  przez 3 sekundy. Wyświetli się  lub . Dotknąć  zegara, aby wybrać jedno z następujących ustawień:

-  – sygnały dźwiękowe są wyłączone
 -  – sygnały dźwiękowe są włączone
- Aby potwierdzić wybór, należy zaczekać, aż urządzenie wyłączy się automatycznie.

Gdy dla funkcji wybrane jest ustawienie , sygnały dźwiękowe będą emitowane tylko w następujących przypadkach:

- po dotknięciu 
- po zakończeniu odliczania przez funkcję Minutnik
- po zakończeniu odliczania przez funkcję Wyłącznik czasowy
- gdy na panelu sterowania zostanie położony jakiś przedmiot.

5.13 Zarządzanie energią

Jeśli włączone są różne pola grzejne, a zużyta moc przekracza ograniczenia zasilania, ta funkcja dzieli dostępną moc między wszystkie pola grzejne. Płyta grzejna steruje ustawieniami mocy grzania, aby chronić bezpieczniki instalacji domowej.

- Pola grzejne są pogrupowane zgodnie z umiejscowieniem i liczbą faz podłączonych do płyty grzejnej. Maksymalne obciążenie każdej fazy wynosi (3700 W). Jeśli płyta grzejna osiągnie maksymalną dostępną moc jednej fazy, moc pól grzejnych zostanie automatycznie zmniejszona.
- Ustawienie mocy grzania wybranego pola grzejnego jest zawsze priorytetem. Pozostała moc zostanie podzielona między poprzednio aktywowanymi polami grzejnymi w kolejności odwrotnej do wyboru.
- Wskazanie dla pól grzejnych o zmniejszonej mocy grzania zmienia się w zakresie między początkową wybraną a zmniejszoną mocą grzania.
- Zaczekać, aż wyświetlacz przestanie migać, lub zmniejszyć moc grzania ostatniego wybranego pola grzejnego. Pola grzejne będą kontynuować pracę przy zmniejszonej mocy grzania. W razie potrzeby zmienić ustawienia mocy grzania pól grzejnych ręcznie.

Informacje dotyczące możliwych kombinacji mocy grzania można znaleźć na ilustracji.

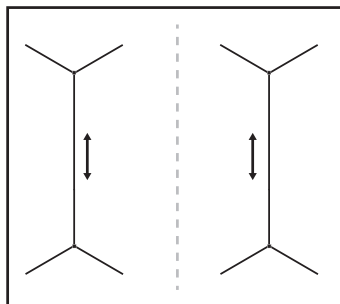

6. WSKAZÓWKI I PORADY

OSTRZEŻENIE!

Patrz rozdział dotyczący bezpieczeństwa.

6.1 Naczynia

Silne pole elektromagnetyczne z indukcyjnego pola grzejnego bardzo szybko wytwarza ciepło w naczyniu.

Na indukcyjnych polach grzejnych należy używać odpowiednich naczyń.

- Dno naczynia musi być jak najgrubsze i płaskie.
- Przed ustawieniem naczynia na powierzchni płyty grzejnej należy upewnić się, że jego spód jest czysty i suchy.
- Aby uniknąć zarysowania powierzchni szkła ceramicznego, nie należy przesuwac na niej naczyń.

Materiał naczyń

- **prawidłowe:** żeliwo, stal, stal emaliowana, stal nierdzewna, dno wielowarstwowe (z odpowiednim oznaczeniem producenta).
- **nieprawidłowe:** aluminium, miedź, mosiądz, szkło, ceramika, porcelana.

Naczynie nadaje się do gotowania na płycie indukcyjnej, jeśli:

- możliwe jest szybkie zagotowanie wody w naczyniu postawionym na polu grzejnym ustawionym na maksymalną moc;
- magnes jest przyciągany przez dno naczynia.

Wymiary naczyń

- Indukcyjne pola grzejne dostosowują się automatycznie do wielkości dna naczyń.
- Wydajność pola grzejnego zależy od średnicy naczynia. Naczynie o średnicy dna mniejszej niż minimalna pochłania tylko część energii generowanej przez pole grzejne.
- Ze względów bezpieczeństwa oraz by uzyskać optymalne efekty pieczenia nie należy używać naczyń większych niż podano w rozdziale „Specyfikacja pól grzejnych”. Podczas gotowania należy unikać umieszczania naczyń w pobliżu panelu sterowania. Może to mieć wpływ na działanie panelu sterowania lub spowodować przypadkowe włączenie funkcji płyty grzejnej.



Patrz „Dane techniczne”.

6.2 Odgłosy podczas pracy

Jeżeli słychać:

- odgłos trzaskania: naczynie jest wykonane z różnych materiałów (konstrukcja wielowarstwowa).
- gwizd: pole grzejne jest ustawione na wysoką moc grzania, a naczynie jest wykonane z różnych materiałów (konstrukcja wielowarstwowa).
- odgłos brzęczenia: ustawiono wysoką moc grzania.
- odgłos klikania: odbywa się przełączanie obwodów elektrycznych.
- odgłos syczenia, brzęczenia: uruchomiony jest wentylator.

Opisane odgłosy są normalnym zjawiskiem i nie świadczą o usterce urządzenia.

6.3 Öko Timer (Zegar eko)

Aby oszczędzać energię, grzałka pola grzejnego wyłącza się zanim zabrmi sygnał wyłącznika czasowego. Różnica w czasie pracy urządzenia zależy od ustawionego poziomu mocy grzania oraz czasu gotowania.

6.4 Przykłady zastosowań związanych z gotowaniem

Zależność między ustawieniem mocy grzania a poborem mocy przez pole grzejne nie jest liniowa. Zwiększenie mocy grzania nie powoduje proporcjonalnego zwiększenia poboru mocy. Przy ustawieniu średniej mocy grzania pole grzejne wykorzystuje mniej niż połowę swojej mocy.



Dane przedstawione w tabeli mają wyłącznie charakter orientacyjny.

Ustawienie mocy grzania	Zastosowanie:	Czas (min)	Wskazówki
 - 1	Podtrzymywanie temperatury potraw.	w razie potrzeby	Umieścić pokrywkę na naczyniu.
1 - 3	Sos holenderski, roztopianie: masło, czekolada, żelatyna.	5 - 25	Zamieszać od czasu do czasu.
1 - 3	Ścinanie: puszyste omelety, smażone jajka.	10 - 40	Gotuj z założoną pokrywką.
3 - 5	Gotowanie ryżu lub potraw mlecznych, podgrzewanie gotowych potraw.	25 - 50	Dodać co najmniej dwukrotnie więcej płynu niż ryżu. Potrawy mleczne mieszać od czasu do czasu.
5 - 7	Warzywa, ryby, mięso na parze.	20 - 45	Dodać kilka łyżek wody.
7 - 9	Ziemniaki na parze.	20 - 60	Użyć maksymalnie ¼ l wody na 750 g ziemniaków.
7 - 9	Gotowanie większych ilości potraw, duszenie i zupy.	60 - 150	Do 3 litrów wody plus składniki.
9 - 12	Delikatne smażenie: eskalopki, cordon bleu, kotlety, bryzole, kielbasa, wątróbki, zasmażki, jajka, naleśniki, pączki.	w razie potrzeby	Obrócić po upływie połowy czasu.
12 - 13	Intensywne smażenie, placki ziemniaczane, steki z polędwicy, steki.	5 - 15	Obrócić po upływie połowy czasu.
14	Gotowanie wody, gotowanie makaronu, obsmażanie mięsa (gulasz, mięso duszone w sosie własnym), smażenie frytek.		
P	Gotowanie większej ilości wody. PowerBoost jest wł.		

7. KONSERWACJA I CZYSZCZENIE

OSTRZEŻENIE!

Patrz rozdział dotyczący bezpieczeństwa.

7.1 Informacje ogólne

- Czyścić płytę grzejną po każdym użyciu.
- Zawsze używać naczyń z czystym dnem.
- Zarysowania lub ciemne plamy na powierzchni nie mają wpływu na działanie płyty grzejnej.
- Stosować odpowiednie środki przeznaczone do czyszczenia powierzchni płyty grzejnej.
- Użyć specjalnego skrobaka do szkła.

7.2 Czyszczenie płyty grzejnej

- **Usuwać natychmiast:** stopiony plastik, folię, cukier oraz zabrudzenia z potraw

zawierających cukier. W przeciwnym razie zabrudzenia mogą spowodować uszkodzenie płyty grzejnej. Uważać, aby się nie oparzyć. Użyć specjalnego skrobaka, przykładając go pod ostrym kątem do szklanej powierzchni i przesuując po niej ostrzem.

- **Usunąć, gdy płyta grzejna wystarczająco ostygnie:** ślady osadu kamienia i wody, plamy tłuszczu, metaliczne odbarwienia. Przetrzeć płytę grzejną wilgotną szmatką z dodatkiem delikatnego detergentu. Po wyczyszczeniu wytrzeć płytę grzejną do sucha miękką szmatką.
- **Usuwanie metalicznych, połyskliwych przebarwień:** użyć wodnego roztworu octu i wyczyścić szklaną powierzchnię wilgotną szmatką.





8. ROZWIĄZANIE PROBLEMÓW

OSTRZEŻENIE!

Patrz rozdział dotyczący bezpieczeństwa.

8.1 Co zrobić, gdy...

Problem	Możliwa przyczyna	Środek zaradczy
Nie można uruchomić płyty grzejnej ani nią sterować.	Płyty grzejnej nie podłączono do zasilania lub podłączono nieprawidłowo.	Sprawdzić, czy płytę grzejną podłączono prawidłowo do zasilania.
	Zadziałał bezpiecznik.	Sprawdzić, czy bezpiecznik jest przyczyną usterki. Jeżeli nadal będzie dochodzić do wyzwalania bezpiecznika, należy skontaktować się z wykwalifikowanym elektrykiem.
	W ciągu 10 sekund nie ustawiono mocy grzania.	Ponownie włączyć płytę grzejną i ustawić moc grzania w ciągu maksymalnie 10 sekund.
	Dotknięto jednocześnie 2 lub więcej pól czujników.	Dotknąć tylko jednego pola czujnika.
	Działa funkcja Pauza.	Patrz „Codzienne użytkowanie”.
	Na panelu sterowania znajdują się plamy wody lub tłuszczu.	Wyczyścić panel sterowania.
Słyszalny jest ciągły sygnał dźwiękowy.	Nieprawidłowe podłączenie elektryczne.	Odłączyć płytę grzejną od zasilania. Zwrócić się do wykwalifikowanego elektryka, aby sprawdził instalację.
Rozlegnie się sygnał dźwiękowy i płyta grzejna wyłączy się. Gdy płyta grzejna jest wyłączona, rozlega się sygnał dźwiękowy.	Umieszczono coś w jednym lub większej liczbie pól czujników.	Usunąć przedmiot z pól czujników.
Płyta grzejna wyłączy się.	Na polu czujnika znajduje się przedmiot  .	Usunąć przedmiot z pola czujnika.
Wskaźnik ciepła resztkowego nie włącza się.	Pole grzejne nie jest gorące, ponieważ działało za krótko lub nastąpiło uszkodzenie czujnika.	Jeśli pole grzejne działało wystarczająco długo, aby było gorące, należy skontaktować się z autoryzowanym centrum serwisowym.
Automatyczne podgrzewanie nie działa.	Pole grzejne jest gorące.	Odczekać, aż pole grzejne wystarczająco ostygnie.
	Ustawiono najwyższą moc grzania.	Maksymalna moc grzania jest równa mocy uruchamianej funkcji.
Moc grzania przełącza się między dwoma poziomami.	Działa funkcja Zarządzanie energią.	Patrz „Codzienne użytkowanie”.

Problem	Możliwa przyczyna	Środek zaradczy
Panel sterowania staje się gorący w dotyku.	Naczynie jest zbyt duże lub ustawione zbyt blisko panelu sterowania.	Jeśli to możliwe, duże naczynia należy ustawiać na tylnych polach.
Brak sygnałów dźwiękowych podczas dotykania pól czujników na panelu.	Sygnały dźwiękowe są wyłączone.	Włączyć sygnały dźwiękowe. Patrz „Codzienne użytkowanie”.
Włączy się  .	Działa funkcja Blokada uruchomienia lub Blokada.	Patrz „Codzienne użytkowanie”.
Włączy się  .	Brak naczynia na polu grzejnym.	Postawić naczynie na polu grzejnym.
	Użyto nieodpowiedniego naczynia.	Stosować naczynia odpowiednie do płyty indukcyjnych. Patrz „Wskazówki i porady”.
	Średnica dna naczynia jest za mała dla wybranego pola.	Używać naczyń o odpowiednich wymiarach. Patrz „Dane techniczne”.
Na wyświetlaczu pojawi się  i cyfra.	Wystąpił błąd płyty grzejnej.	Wyłączyć płytę grzejną i włączyć ponownie po 30 sekundach. Jeśli ponownie wyświetli się  , należy odłączyć płytę grzejną od zasilania. Po upływie 30 sekund ponownie podłączyć płytę. Jeśli problem będzie występował nadal, należy skontaktować się z autoryzowanym centrum serwisowym.

8.2 Jeśli nie można znaleźć rozwiązania...

Jeżeli rozwiązanie problemu we własnym zakresie nie jest możliwe, należy skontaktować się ze sprzedawcą lub z autoryzowanym punktem serwisowym. Podać dane z tabliczki znamionowej. Należy również podać składający się z trzech znaków kod szkła ceramicznego (znajdujący się w rogu

powierzchni szklanej) i wyświetlany komunikat o błędzie. Upewnić się, że płyta grzejna była prawidłowo użytkowana. Jeśli nie, naprawę wykona odpłatnie pracownik serwisu lub sprzedawca – również w okresie gwarancyjnym. Informacje na temat okresu gwarancyjnego i autoryzowanych punktów serwisowych znajdują się w broszurze gwarancyjnej.

9. DANE TECHNICZNE

9.1 Tabliczka znamionowa

Model IKE64450FB
 Typ 61 B4A 04 AA
 Indukcja 7.35 kW
 Nr seryjny.....
 AEG

Numer produktu (PNC) 949 597 366 00
 220–240 V/400 V, 2N, 50–60 Hz
 Wyprodukowano w: Niemcy
 7.35 kW



9.2 Parametry pól grzejnych

Pole grzejne	Moc znamionowa (maksymalna moc grzania) [W]	PowerBoost [W]	PowerBoost maksymalny czas [min]	Średnica naczynia [mm]
Lewe przednie	2300	3200	10	125 - 210
Lewe tylne	2300	3200	10	125 - 210
Prawe przednie	2300	3200	10	125 - 210
Prawe tylne	2300	3200	10	125 - 210

Moc pól grzejnych może różnić się od wartości podanych w tabeli. Zmienia się ona w zależności od materiałów i wymiarów naczyń.

W celu uzyskania optymalnych efektów gotowania należy stosować naczynia o średnicy nie większej niż podano w tabeli.

10. EFEKTYWNOŚĆ ENERGETYCZNA

10.1 Informacje o produkcie*

Dane identyfikacyjne modelu	IKE64450FB	
Typ płyty grzejnej	Płyta grzejna do zabudowy	
Liczba powierzchni grzejnych	2	
Technologia grzania	Płyta indukcyjna	
Długość i szerokość powierzchni grzejnej	Lewa	Dł. 39,2 cm Szer. 22,0 cm
Długość i szerokość powierzchni grzejnej	Prawa	Dł. 39,2 cm Szer. 22,0 cm
Zużycie energii powierzchni grzejnej (EC electric cooking)	Lewa	183,9 Wh/kg
Zużycie energii powierzchni grzejnej (EC electric cooking)	Prawa	183,9 Wh/kg
Zużycie energii przez płytę grzejną (EC electric hob)	183,9 Wh/kg	

* Dla Unii Europejskiej zgodnie z rozporządzeniami UE 66/2014. Dla Białorusi zgodnie z normą STB 2477-2017, załącznik A. Dla Ukrainy zgodnie z normą 742/2019.

EN 60350-2 – elektryczny sprzęt do gotowania do użytku domowego – część 2: Płyty grzejne – metody pomiaru wydajności

Parametry elektryczne powierzchni grzejnej są odpowiednio oznaczone przy poszczególnych polach grzejnych.

10.2 Oszczędzanie energii

Stosowanie się do poniższych wskazówek pozwoli oszczędzać energię podczas codziennej eksploatacji.

- Należy podgrzewać tylko tyle wody, ile jest potrzebne.

- W miarę możliwości należy zawsze przykrywać naczynia pokrywką.
 - Przed włączeniem pola grzejnego należy postawić na nim naczynie.
 - Mniejsze naczynia należy stawiać na mniejszych polach grzejnych.
- Naczynia należy stawiać bezpośrednio na środku pola grzejnego.
 - Ciepło resztkowe można wykorzystać do podtrzymywania ciepła potraw lub roztopiania składników.

11. OCHRONA ŚRODOWISKA

Materiały oznaczone symbolem  należy poddać utylizacji. Opakowanie urządzenia włożyć do odpowiedniego pojemnika w celu przeprowadzenia recyklingu. Należy zadbać o ponowne przetwarzanie odpadów urządzeń elektrycznych i elektronicznych, aby chronić środowisko naturalne oraz ludzkie zdrowie.

Nie wolno wyrzucać urządzeń oznaczonych symbolem  razem z odpadami domowymi. Należy zwrócić produkt do miejscowego punktu ponownego przetwarzania lub skontaktować się z odpowiednimi władzami miejskimi.

Bine ați venit la AEG! Vă mulțumim pentru că ați ales produsul nostru.



A găsi sfaturi privind utilizarea, broșuri, informații pentru depanare, service și reparații:

www.aeg.com/support

Ne rezervăm dreptul asupra efectuării de modificări.

CUPRINS

1. INFORMAȚII PRIVIND SIGURANȚA.....	95
2. INSTRUCȚIUNI DE SIGURANȚĂ.....	98
3. INSTALAREA.....	100
4. DESCRIEREA PRODUSULUI.....	101
5. UTILIZAREA ZILNICĂ.....	103
6. INFORMAȚII ȘI SFATURI.....	107
7. ÎNGRIJIREA ȘI CURĂȚAREA.....	108
8. DEPANAREA.....	109
9. DATE TEHNICE.....	110
10. EFICIENȚĂ ENERGETICĂ.....	111
11. INFORMAȚII PRIVIND MEDIUL.....	112

1. ⚠ INFORMAȚII PRIVIND SIGURANȚA

Înainte de instalarea și de utilizarea aparatului, citiți cu atenție instrucțiunile furnizate. Producătorul nu este responsabil pentru nicio vătămare sau daună rezultată din instalarea sau utilizarea incorectă. Păstrați permanent instrucțiunile într-un loc sigur și accesibil pentru o consultare ulterioară.

1.1 Siguranța copiilor și a persoanelor vulnerabile

- Acest aparat poate fi utilizat de copiii cu vârsta mai mare de 8 ani, de persoanele cu capacități fizice, senzoriale sau mentale reduse sau de persoanele ne-experimentate doar sub supraveghere sau după o scurtă instruire care să le ofere informațiile necesare despre utilizarea sigură a aparatului și să le permită să înțeleagă pericolele la care se expun. Copiii cu vârsta mai mică de 8 ani și persoanele cu dizabilități profunde și complexe nu trebuie lăsate să se apropie de aparat dacă nu sunt supravegheate permanent.

- Copiii trebuie supravegheați pentru a vă asigura că nu se joacă cu aparatul.
- Nu lăsați ambalajele la îndemâna copiilor și aruncați-le conform reglementărilor.
- AVERTISMENT: Aparatul și piesele accesibile ale acestuia devin fierbinți pe durata utilizării. Nu lăsați copiii și animalele de companie în apropierea aparatului atunci când funcționează și se răcește.
- Dacă aparatul are un dispozitiv de siguranță pentru copii, acesta trebuie activat.
- Copiii nu vor realiza operațiunile de curățare sau de întreținere care revin utilizatorului aparatului fără a fi supravegheați.

1.2 Informații generale despre siguranță

- Acest aparat poate fi utilizat numai pentru gătire.
- Acest aparat este proiectat pentru utilizarea în locuințe individuale la interior
- Acest aparat electrocasnic poate fi utilizat în birouri, camere de oaspeți, camere de oaspeți cu paturi și mic dejun, case de oaspeți în cadrul fermelor și alte spații de cazare similare, în care această utilizare nu depășește (media) nivelurile de utilizare domestică.
- AVERTISMENT: Aparatul și piesele accesibile ale acestuia devin fierbinți pe durata utilizării. Aveți grijă să nu atingeți elementele de încălzire.
- AVERTISMENT: Gătirea neasistată la plită folosind grăsimi sau ulei poate fi periculoasă și poate provoca un incendiu.
- Fumul este un indicator al supraîncălzirii. Nu folosiți niciodată apă pentru stingerea focului de gătire. Opriți aparatul și acoperiți flăcările cu o pătură ignifugă sau un capac.
- AVERTISMENT: Aparatul nu trebuie să fie alimentat de la un dispozitiv de comutare extern, cum ar fi un temporizator, și nu trebuie conectat la un circuit care este cuplat și decuplat în mod regulat de rețea.

- **ATENȚIE:** Procesul de gătire trebuie supravegheat Un proces de gătire pe termen scurt trebuie supravegheat permanent.
- **AVERTISMENT:** Pericol de incendiu: Nu depozitați nimic pe suprafețele de gătit.
- Obiectele de metal, de ex. cuțitele, furculițele, lingurile și capacele nu trebuie puse pe suprafața plitei, deoarece se pot înfierbânta.
- Nu folosiți aparatul înainte de a-l instala în structura încastrată.
- Nu folosiți un aparat de curățat cu abur pentru a curăța aparatul.
- După utilizare, stingeți elementul plitei cu ajutorul butonului și nu lăsați această operațiune în sarcina detectorului de vase.
- Dacă suprafața ceramică / de sticlă este crăpată, opriți aparatul și deconectați-l de la sursa de alimentare. În cazul în care aparatul este conectat direct la sursa de alimentare folosind cutia de conexiuni, scoateți siguranța pentru a deconecta aparatul de la sursa de curent. În ambele cazuri, contactați Centrul de service autorizat.
- În cazul în care cablul de alimentare este deteriorat, acesta trebuie înlocuit de producător, centrul de service autorizat sau persoane cu o calificare similară pentru a se evita orice pericol.
- **AVERTISMENT:** Folosiți doar opritoare realizate de producătorul aparatului de gătit sau indicate de producătorul aparatului în instrucțiunile de utilizare ca fiind adecvate sau opritoare incluse în aparat. Utilizarea unor opritoare neadecvate poate produce accidente.

2. INSTRUCȚIUNI DE SIGURANȚĂ

2.1 Instalarea

AVERTISMENT!

Doar o persoană calificată trebuie să instaleze acest aparat.

AVERTISMENT!

Pericol de vătămare personală sau deteriorare a aparatului.

- Îndepărtați toate ambalajele.
- Dacă aparatul este deteriorat, nu îl instalați sau utilizați.
- Urmați instrucțiunile de instalare furnizate împreună cu aparatul.
- Respectați distanțele minime față de alte aparate și corpuri de mobilier.
- Aveți întotdeauna grijă când mutați aparatul deoarece acesta este greu. Folosiți întotdeauna mănuși de protecție și încălțăminte închisă.
- Închideți etanș suprafețele dulapului cu un agent de etanșare pentru ca umezeala să nu umfle materialul.
- Protejați partea de jos a aparatului de abur și umezeală.
- Nu așezați aparatul lângă o ușă sau sub o fereastră. Astfel, vasele fierbinți de pe aparat nu vor cădea atunci când ușa sau fereastra va fi deschisă.
- Fiecare aparat are ventilatoare de răcire în partea de jos.
- Dacă aparatul este instalat deasupra unui sertar:
 - Nu depozitați niciun obiect mic sau foi de hârtie care ar putea fi aspirate, deoarece acestea pot deteriora ventilatoarele de răcire sau pot afecta sistemul de răcire.
 - Păstrați o distanță de minim 2 cm între baza aparatului și obiectele depozitate în sertar.
- Scoateți toate panourile de separare instalate în cabinet sub aparat.

2.2 Conexiunea la rețeaua electrică

AVERTISMENT!

Pericol de incendiu și electrocutare.

- Toate conexiunile electrice trebuie realizate de către un electrician.
- Aparatul trebuie legat la masă.
- Înainte de a efectua orice tip de operație, asigurați-vă că ați deconectat aparatul de la sursa de curent.
- Asigurați-vă că parametrii de pe plăcuța cu date tehnice sunt compatibili cu valorile nominale ale sursei de alimentare.
- Asigurați-vă că aparatul a fost instalat corect. Cablurile de alimentare electrică și ștecherile (dacă există) slăbite sau incorecte pot să provoace încălzirea terminalului.
- Utilizați cablul de alimentare electrică corect.
- Nu permiteți încălzirea cablului de alimentare electrică.
- Asigurați-vă că este instalată o protecție împotriva șocurilor.
- Utilizați clema de detensionare de pe cablu.
- Nu lăsați cablul de alimentare sau ștecherul (dacă există) să atingă aparatul fierbinte sau vase fierbinți atunci când conectați aparatul la o priză.
- Nu folosiți prize multiple și cabluri prelungitoare.
- Procedați cu atenție pentru a nu deteriora ștecherul (dacă este cazul) sau cablul de alimentare electrică. Contactați Centrul nostru de service autorizat sau un electrician pentru a schimba un cablu de alimentare deteriorat.
- Protecția la electrocutare a pieselor aflate sub tensiune și izolate trebuie fixată astfel încât să nu permită scoaterea ei fără folosirea unor unelte.
- Introduceți ștecherul în priză numai după încheierea procedurii de instalare. Asigurați accesul la priză după instalare.
- Dacă priza de curent prezintă jocuri, nu conectați ștecherul.

- Nu trageți de cablul de alimentare pentru a scoate din priză aparatul. Trageți întotdeauna de ștecher.
- Folosiți doar dispozitive de izolare adecvate: întrerupătoare pentru protecția liniei, siguranțe (siguranțe înfiletabile scoase din suport), contactori și declanșatori la protecția de împământare.
- Instalația electrică trebuie să fie prevăzută cu un dispozitiv de izolare, care să vă permită să deconectați aparatul de la rețea la toți polii. Dispozitivul izolator trebuie să aibă o deschidere între contacte de cel puțin 3 mm.

2.3 Utilizarea

AVERTISMENT!

Pericol de accidentare, arsuri și electrocutare.

- Nu modificați specificațiile acestui aparat.
- Îndepărtați toate ambalajele, etichetele și foliile protectoare (dacă este cazul) înainte de prima utilizare.
- Verificați dacă orificiile de ventilație nu sunt blocate.
- Nu lăsați aparatul nesupravegheat în timpul funcționării.
- Setări zona de gătit la „Off” (Oprit) după fiecare utilizare.
- Nu puneți tacâmuri sau capace pentru oale pe zonele de gătit. Acestea pot deveni fierbinți.
- Nu acționați aparatul având mâinile umede sau când acesta este în contact cu apa.
- Nu utilizați aparatul ca suprafață de lucru sau ca loc de depozitare.
- Dacă suprafața aparatului este crăpată, deconectați imediat aparatul de la rețeaua electrică. Astfel, veți preveni electrocutarea.
- Utilizatorii cu stimulator cardiac trebuie să păstreze o distanță de minim 30 de cm față de zonele de gătit prin inducție atunci când aparatul este în funcțiune.
- Când puneți alimente în ulei fierbinte, uleiul poate să sară.
- Nu utilizați folie de aluminiu sau alte materiale între suprafața de gătit și vas, cu excepția cazului în care producătorul acestui aparat specifică altfel.

- Utilizați doar accesoriile recomandate de producător pentru acest aparat.

AVERTISMENT!

Pericol de incendiu și explozie.

- Grăsimile și uleiul, când sunt încălzite, pot elibera vapori inflamabili. Nu apropiați flăcări sau obiecte încălzite de grăsimi și uleiuri când gătiți.
- Vaporii pe care uleiul foarte fierbinte îi eliberează pot să se aprindă spontan.
- Uleiul folosit, care conține resturi de mâncare, poate lua foc la temperaturi mai mici decât uleiul care este utilizat pentru prima dată.
- Produsele inflamabile sau obiectele umezite cu produse inflamabile nu trebuie introduse în aparat, nici puse alături sau deasupra acestuia.

AVERTISMENT!

Pericol de deteriorare a aparatului.

- Nu țineți vase de gătit fierbinți pe panoul de comandă.
- Nu puneți un capac fierbinte pentru vase pe suprafața de sticlă a plitei.
- Aveți grijă să nu se evaporeze tot lichidul din vas.
- Procedați cu atenție pentru a nu lăsa obiecte sau vase să cadă pe aparat. Suprafața se poate deteriora.
- Nu activați zonele de gătit cu vase goale sau fără vase.
- Vasele de gătit din fontă sau cu fund deteriorat pot zgâria sticla / suprafața vitroceramică. Ridicați întotdeauna aceste obiecte când trebuie să le mutați pe suprafața de gătit.

2.4 Îngrijirea și curățarea

- Curățați regulat aparatul pentru a preveni deteriorarea materialului de la suprafață.
- Înainte de curățare, opriți cuptorul și lăsați-l să se răcească.
- Nu folosiți apă pulverizată și aparatul de curățat cu abur pentru curățarea aparatului.
- Curățați aparatul cu o lavetă moale și umedă. Utilizați numai detergenți neutri. Nu utilizați produse abrazive, bureți de curățare abrazivi, solvenți sau obiecte

metalice, cu excepția cazului în care se specifică altfel.

2.5 Serviciul de asistență tehnică

- Pentru a repara aparatul contactați Centrul de service autorizat. Utilizați doar piese de schimb originale.
- Referitor la becul (becurile) din acest produs și becurile de schimb vândute separat: Aceste becuri sunt concepute pentru a suporta situațiile fizice extreme din aparatele electrocasnice, cum ar fi cele de temperatură, vibrație, umiditate sau au rolul de a semnaliza informații privitoare la starea operațională a aparatului. Acestea nu sunt destinate

utilizării în alte aplicații și nu sunt adecvate pentru iluminarea camerelor din locuință.

2.6 Eliminare

⚠ AVERTISMENT!

Pericol de rănire sau sufocare.

- Contactați autoritatea locală pentru informații privind eliminarea aparatului.
- Deconectați aparatul de la sursa de alimentare electrică.
- Tăiați cablul de alimentare electrică chiar de lângă aparat și aruncați-l.

3. INSTALAREA

⚠ AVERTISMENT!

Consultați capitolele privind siguranța.

3.1 Înaintea instalării

Înaintea instalării plitei, notați informațiile de mai jos aflate pe plăcuța cu date tehnice. Plăcuța cu datele tehnice se află pe partea inferioară a plitei.

Numărul de serie

3.2 Plitele încorporate

Utilizați plite încorporate numai după ce asamblați plita în unități de mobilier și suprafețe de lucru ce corespund standardelor.

3.3 Cablu de conectare

- Plita este furnizată cu un cablu de conexiune.
- Pentru a înlocui cablul de alimentare deteriorat, folosiți următorul tip de cablu: H05V2V2-F care rezistă la o temperatură de 90 °C sau mai mare. Contactați un Centru de service autorizat. Cablul de conectare poate fi înlocuit doar de un electrician calificat.

3.4 Asamblare

Dacă instalați plita sub o hotă, consultați instrucțiunile de instalare a hotei pentru a afla distanța minimă dintre aparate.

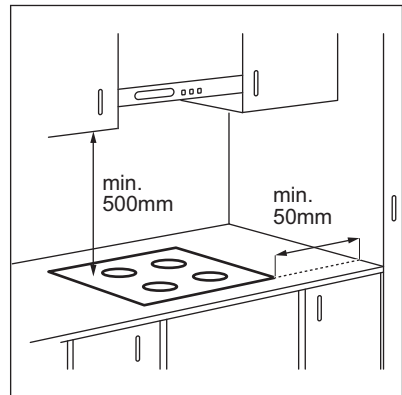

Dacă aparatul este instalat deasupra unui sertar, ventilația plitei poate încălzi articolele depozitate în sertar pe durata procesului de gătire.

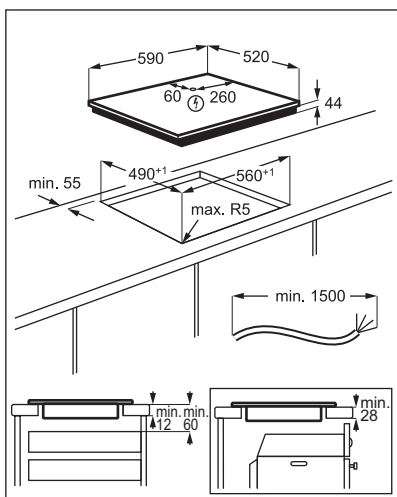

Găsiți tutorialul video „Instalarea plitei cu inducție AEG - Instalarea pe blatul de lucru” prin introducerea numelui complet indicat în graficul de mai jos.



How to install your AEG
Induction Hob - Worktop installation



4. DESCRIEREA PRODUSULUI

4.1 Aranjarea suprafeței de gătire

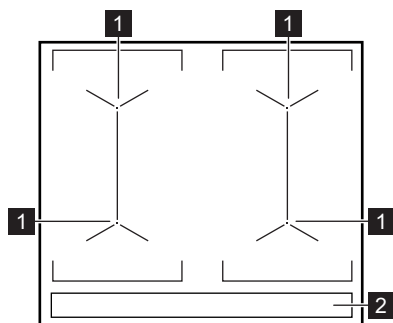

- 1** Zonă de gătit cu inducție
- 2** Panou de comandă

4.2 Configurația panoului de comandă

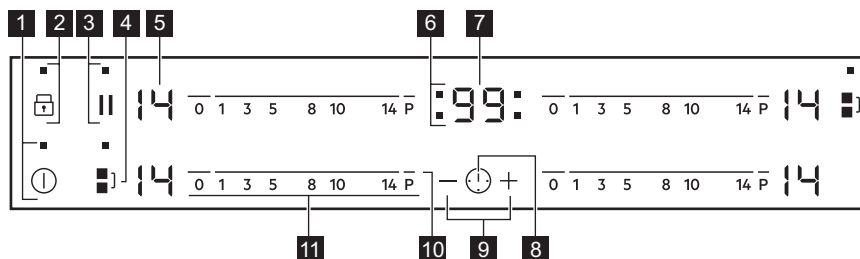

Folosiți câmpurile cu senzori pentru controlul aparatului. Afișajele, indicatoarele și semnalele sonore indică funcțiile active.

Câmp cu senzor	Funcție	Comentariu
1	ⓘ	PORNIT / SFARSIT Pentru activarea și dezactivarea plitei.
2	🔒	Blocare / Dispozitivul de siguranță pentru copii Pentru blocarea / deblocarea panoului de comandă.
3		Pauză Pentru a activa și a dezactiva funcția.
4	⌋	Bridge Pentru a activa și a dezactiva funcția.
5	-	Afișajul nivelului de căldură Pentru a afișa nivelul de căldură.
6	-	Indicatoarele cronometrelor zonelor de gătit Indică zona pentru care setați timpul.
7	-	Afișajul cronometrului Pentru a afișa durata în minute.
8	🕒	- Pentru selectarea zonei de gătit.
9	+ / -	- Pentru a crește sau a descreește durata.
10	P	PowerBoost Pentru a activa funcția.
11	-	Bară de comandă Pentru a seta nivelul de căldură.

4.3 Afișaje niveluri de gătit

Afișajul	Descriere
0	Zona de gătit este dezactivată.
1 - 14	Zona de gătit funcționează.
⏸	Pauză funcționează.

Afișajul	Descriere
	Încălzire automată funcționează.
	PowerBoost funcționează.
+ cifră	Există o defecțiune.
/ /	OptiHeat Control (Indicator de căldură reziduală cu 3 trepte): continuare gătire / menține cald / căldură reziduală.
	Blocare / Dispozitivul de siguranță pentru copii funcționează.
	Pe zona de gătit se află un vas incorect, prea mic sau niciun vas.
	Oprirea automată funcționează.

4.4 OptiHeat Control (Indicator de căldură reziduală cu 3 trepte)

AVERTISMENT!

/ / Cât timp indicatorul este aprins, există riscul de arsuri din cauza căldurii reziduale.

Zonele de gătit prin inducție produc căldura necesară pentru procesul de gătire direct în baza vasului. Vitroceramica este încălzită de căldura vasului.

Indicatoarele / / apar când o zonă de gătit este fierbinte. Prezintă nivelul de

căldură reziduală pentru zonele de gătit pe care le folosiți în acel moment.

Este posibil să apară și indicatorul:

- pentru zonele de gătit învecinate chiar dacă nu le utilizați,
- când vasul fierbinte este pus pe zona de gătit rece,
- când plita este dezactivată, dar zona de gătit este încă fierbinte.

Indicatorul dispare când zona de gătit s-a răcit.

5. UTILIZAREA ZILNICĂ

AVERTISMENT!

Consultați capitolele privind siguranța.

5.1 Activarea și dezactivarea

Atingeți timp de 1 secundă pentru a activa sau dezactiva plita.

5.2 Oprirea automată

Funcția dezactivează automat plita dacă:

- toate zonele de gătit sunt dezactivate,
- nu setați nivelul de căldură după activarea plitei,

- ați vărsat ceva sau ați pus ceva pe panoul de comandă pentru mai mult de 10 secunde (o tigaie, o lavetă etc.). Este emis un semnal acustic și plita se dezactivează. Îndepărtați obiectul sau curățați panoul de comandă.
- plita se înfierbântă prea tare (de ex. când s-a evaporat tot lichidul dintr-o tigaie). Lăsați zona de gătit să se răcească înainte de a utiliza plita din nou.
- folosiți vase neadecvate. Se aprinde simbolul , iar zona de gătit se dezactivează automat după 2 minute.

- nu dezactivați o zonă de gătit sau nu modificați nivelul de căldură. După un timp se aprinde , iar plita se dezactivează.

Relația între nivelul de căldură și durata după care plita se dezactivează:

Nivel de căldură	Plita se dezactivează după
 , 1 - 3	6 ore.
4 - 7	5 ore.
8 - 9	4 ore.
10 - 14	1,5 ore

5.3 Nivelul de căldură

Pentru a seta sau modifica nivelul de căldură:

Atingeți bara de comandă la nivelul corect de căldură sau mișcați degetul pe lungimea barei de comandă până când ajungeți la setarea corectă pentru căldură.

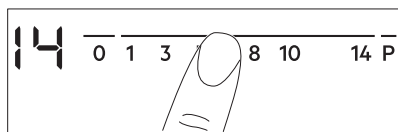

5.4 Utilizarea zonelor de gătit

Puneți vasul în centrul zonei selectate. Zonele de gătit prin inducție se adaptează automat la dimensiunea bazei vasului.

Puteți găti cu vasele mari puse pe două zone de gătit simultan. Vasul trebuie să acopere centrele ambelor zone însă să nu depășească marcajul zonei. Dacă vasul se află între cele două centre, funcția Bridge nu va fi activată.

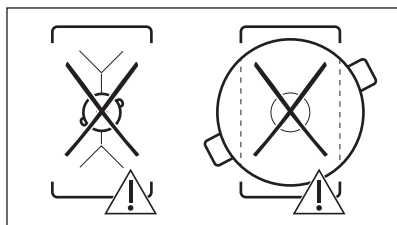
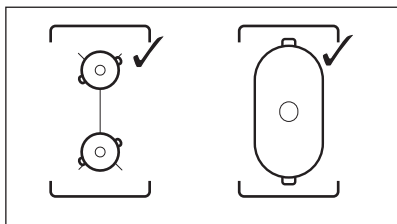



5.5 Bridge



Funcția se activează când cratița acoperă centrele celor două zone.

Această funcție conectează două zone de gătit care vor funcționa ca o singură zonă.

Mai întâi setați nivelul de căldură pentru zonele de gătit din spate.

Pentru a activa funcția pentru zonele de gătit stânga / dreapta: atingeți  / .

Pentru a seta sau modifica nivelul de căldură, atingeți unul dintre senzorii de control din stânga/dreapta.

Pentru a dezactiva funcția: atingeți  / .



Zonele de gătit funcționează independent.

5.6 Încălzire automată

Activați această funcție pentru a obține nivelul de căldură dorit într-un timp mai scurt. Atunci când este activată, zona funcționează inițial la cel mai ridicat nivel, iar după aceea continuă să gătească la nivelul de căldură dorit.



Pentru a activa funcția, zona de gătit trebuie să fie rece.

Pentru activarea funcției pentru o zonă de gătit: atingeți **P** ( se aprinde). Atingeți imediat un nivel de căldură dorit. După 3 secunde se aprinde .

Pentru a dezactiva funcția: modificați nivelul de căldură.

5.7 PowerBoost

Această funcție oferă putere suplimentară zonelor de gătit prin inducție. Funcția poate fi activată exclusiv pentru zona de gătit prin inducție doar pentru o perioadă limitată de timp. După această perioadă, zona de gătit prin inducție comută automat înapoi la cel mai ridicat nivel de căldură.



Consultați capitolul „Date tehnice”.

Pentru activarea funcției pentru o zonă de gătit: atingeți **P**. se aprinde.

Pentru a dezactiva funcția: modificați nivelul de căldură.

5.8 Cronometru

• **Cronometru cu numărătoare inversă**
Puteți folosi această funcție pentru a seta durata unei singure sesiuni de gătit.

Mai întâi setați nivelul de căldură pentru zona de gătit, după aceea setați funcția.

Alegerea zonei de gătit: atingeți în mod repetat până când apare indicatorul zonei de gătit.

Pentru a activa funcția: atingeți de la cronometru pentru a seta durata (00 - 99 minute). Atunci când indicatorul zonei de gătit se aprinde intermitent, timpul este numărat descrescător.

Pentru a verifica timpul rămas: atingeți pentru a seta zona de gătit. Indicatorul zonei de gătit începe să clipească. Afișajul indică timpul rămas.

Pentru modifica durata: atingeți pentru a seta zona de gătit. Atingeți sau .

Pentru a dezactiva funcția: atingeți pentru a seta zona de gătit și apoi atingeți . Intervalul de timp rămas descresște până la 00. Indicatorul zonei de gătit dispare.



La încheierea numărătorii inverse, clipește 00 și este emis un semnal sonor. Zona de gătit este dezactivată.

Pentru oprirea sunetului: atingeți .

• CountUp Timer

Puteți utiliza această funcție pentru a monitoriza durata funcționării zonei de gătit.

Alegerea zonei de gătit: atingeți în mod repetat până când apare indicatorul zonei de gătit.

Pentru a activa funcția: atingeți de la cronometru. Apare . Atunci când indicatorul zonei de gătit se aprinde intermitent, timpul este numărat crescător.

Afișajul comută între și timpul contorizat (în minute).

Pentru a vedea durata de funcționare a

zonei de gătit: atingeți pentru a seta zona de gătit. Indicatorul zonei de gătit începe să clipească. Afișajul indică durata de funcționare a zonei.

Pentru a dezactiva funcția: atingeți și după aceea atingeți sau . Indicatorul zonei de gătit dispare.

• Cronometru

Puteți utiliza această funcție atunci când plita este activată și zonele de gătit nu funcționează. Afișajul nivelului de căldură indică .

Pentru a activa funcția: atingeți și apoi atingeți sau de la cronometru pentru a seta timpul. La încheierea duratei, clipește 00 și este emis un semnal sonor.

Pentru oprirea sunetului: atingeți .



Funcția nu are nici o influență asupra funcționării zonelor de gătit.

5.9 Pauză

Această funcție setează toate zonele de gătit care funcționează la cel mai scăzut nivel de căldură.

Atunci când funcția este activă, toate celelalte simboluri de pe panourile de comandă sunt blocate.

Funcția nu oprește funcțiile cronometrului.

Apăsați **||** pentru a activa funcția.

[u] se aprinde. Nivelul de căldură este coborât la 1.

Pentru dezactivarea funcției: atingeți **||**. Se activează setarea anterioară pentru nivelul de căldură.

5.10 Blocare

Puteți bloca panoul de comandă când zonele de gătit sunt utilizate. Previne modificarea accidentală a nivelului de gătit.

Setați mai întâi nivelul căldurii.

Pentru a activa funcția: atingeți **[t]** **[L]** se aprinde pentru 4 secunde. Cronometrul rămâne pornit.

Pentru a dezactiva funcția: atingeți **[t]**. Se activează nivelul anterior de căldură.



Când dezactivați plita se dezactivează și această funcție.

5.11 Dispozitivul de siguranță pentru copii

Această funcție împiedică utilizarea accidentală a plitei.

Pentru a activa funcția: activați plita cu **[1]**. Nu setați niciun nivel de căldură. Atingeți **[t]** timp de 4 secunde. **[L]** se aprinde.

Dezactivați plita cu **[1]**.

Pentru a dezactiva funcția: activați plita cu **[1]**. Nu setați niciun nivel de căldură. Atingeți **[t]** timp de 4 secunde. **[D]** se aprinde.

Dezactivați plita cu **[1]**.

Pentru a anula funcția pentru doar o

singură gătire: activați plita cu **[1]**. **[L]** se aprinde. Atingeți **[t]** timp de 4 secunde.

Reglați nivelul de căldură în decurs de 10 secunde. Puteți utiliza plita. Când dezactivați plita cu **[1]**, funcția este activă din nou.

5.12 OffSound Control (Dezactivarea și activarea semnalelor sonore)

Dezactivați plita. Atingeți **[1]** timp de 3 secunde. Afișajul se aprinde și se stinge.

Atingeți **[t]** timp de 3 secunde. Se afișează **[b0]** sau **[b1]**. Atingeți **+** de la cronometru pentru a alege una dintre următoarele opțiuni:

- **[b1]** - sunetele sunt dezactivate
- **[b0]** - sunetele sunt activate

Pentru a confirma selecția, așteptați până când plita se dezactivează automat.

Atunci când această funcție este setată la **[b1]** puteți auzi semnalele sonore doar atunci când:

- atingeți **[1]**
- Cronometru scade
- Cronometru cu numărătoare inversă scade
- puneți ceva pe panoul de comandă.

5.13 Management putere

Dacă sunt active zone multiple și puterea consumată depășește limita de alimentare a curentului, această funcție împarte puterea disponibilă între toate zonele de gătire. Plita controlează setările de încălzire pentru a proteja siguranțele instalației casnice.

- Zonele de gătire sunt grupate în funcție de amplasare și numărul de faze de la plită. Fiecare fază are o capacitate electrică maximă de 3700 W. Dacă plita atinge limita maximă de putere disponibilă în cadrul unei faze, puterea zonelor de gătire va fi redusă automat.
- Setarea încălzirii zonei de gătire selectate ultima este întotdeauna prioritarizată. Puterea rămasă va fi împărțită între zonele de gătire activate anterior în ordine inversă de selectare.

- Afișajul setării încălzirii zonelor cu putere redusă se schimbă între setarea încălzirii selectate inițial și setarea încălzirii redusă.
- Așteptați până când afișajul nu mai clipește sau reduce setarea de încălzire a zonei de gătire selectate. Zonele de gătire vor continua să funcționeze cu setarea de gătire redusă. Dacă este necesar, modificați manual setările de încălzire ale zonelor de gătire.

Consultați imaginea pentru eventualele combinații în care puterea poate fi distribuită între zonele de gătire.

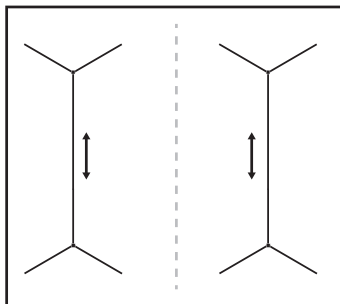

6. INFORMAȚII ȘI SFATURI

AVERTISMENT!

Consultați capitolele privind siguranța.

6.1 Vase de gătit

Pentru zonele de gătit prin inducție, un câmp electromagnetic puternic creează foarte rapid căldura în vasul de gătit.

Folosiți zonele de gătit prin inducție cu vase adecvate.

- Baza vasului trebuie să fie cât mai groasă și cât mai plată posibil.
- Asigurați-vă că bazele vaselor sunt curate și uscate înainte de a le pune pe suprafața plitei.
- Pentru a evita zgârierea, nu glisați sau frecăți vasul pe sticla vitroceramică.

Materialul vaselor de gătit

- **corect:** fontă, oțel, oțel emailat, oțel inoxidabil, bază cu mai multe straturi (cu un marcaj corect de la producător).
- **incorect:** aluminiu, cupru, alamă, sticlă, ceramică, porțelan.

Vasele sunt adecvate pentru o plită cu inducție dacă:

- apa fierbe foarte repede pe o zonă setată la nivelul de căldură maxim.
- un magnet trage de baza vasului.

Dimensiunile vaselor

- Zonele de gătit prin inducție se adaptează automat la dimensiunea bazei vasului.

- Eficiența zonei de gătit depinde de diametrul vasului. Vasele cu diametre mai mici decât cea minimă primesc numai parțial puterea generată de zona de gătit.
- Din motive de siguranță și pentru rezultate optime la gătire, nu utilizați vase mai mari decât cele indicate în „Specificațiile zonelor de gătit”. Evitați să țineți vasul aproape de panoul de comandă în timpul gătirii. Acest lucru poate afecta funcționarea panoului de comandă sau poate activa accidental funcțiile plitei.

Consultați „Date tehnice”.

6.2 Zgomotul pe durata funcționării

Dacă auziți:

- zgomot de crăpături: vasul este făcut din materiale diferite (o construcție „sandviș”).
- sunet ca un fluierat: folosiți o zonă de gătit cu nivel ridicat de putere, iar vasul este făcut din materiale diferite (o construcție „sandviș”).
- zumzet: folosiți un nivel ridicat de putere.
- pocnituri: apare procese de comutare electrică.
- șuierat, bâzâit: funcționează ventilatorul.

Zgomotele sunt normale și nu indică nicio defecțiune a plitei.

6.3 Öko Timer (Cronometru eco)

Pentru a economisi energia, încălzirea zonei de gătit se dezactivează înainte de

avertizarea sonoră a cronometrului. Diferența în timpul de funcționare depinde de nivelul de căldură și de durata gătitului.

6.4 Exemple de aplicații de gătit

Corelația dintre nivelul de căldură al unei zone și consumul său de curent nu este liniară. Creșterea nivelului de căldură nu este

direct proporțională cu creșterea consumului de curent. Aceasta înseamnă că o zonă de gătit cu nivelul mediu de căldură consumă sub jumătate din puterea sa maximă.



Datele din tabel au doar caracter orientativ.

Nivelul de căldură	Utilizați pentru:	Durăță (min)	Recomandări
- 1	Păstrați mâncarea gătită caldă.	dacă este necesar	Puneți un capac pe vas.
1 - 3	Sos olandez, topit: unt, ciocolată, gelatină.	5 - 25	Amestecați din când în când.
1 - 3	Solidificare: omlete pufoase, ouă coapte.	10 - 40	Gătire cu capacul pus.
3 - 5	Fierberea înăbușită a orezului și a mâncărilor care conțin lapte, încălzirea alimentelor preparate.	25 - 50	Adăugați minim de două ori mai mult lichid decât orez, amestecați la jumătatea procedurii mâncărilor care conțin lapte.
5 - 7	Gătire la abur legume, pește, carne.	20 - 45	Adăugați câteva linguri de lichid.
7 - 9	Cartofi la abur.	20 - 60	Utilizați maxim ¼ l de apă pentru 750 g de cartofi.
7 - 9	Gătiți cantități mai mari de alimente, tocane și supe.	60 - 150	Până la 3 l de lichid plus ingrediente.
9 - 12	Prăjire delicată: escalop, cordon bleu de vițel, șnițele, chiftele, cârnați, ficat, roux, ouă, clătite, gogoși.	dacă este necesar	Rotiți la jumătatea duratei de gătit.
12 - 13	Crochete de cartofi, mușchiuleț, fripturi.	5 - 15	Rotiți la jumătatea duratei de gătit.
14	Fierbeți apă, gătiți paste, prăjiți carnea la suprafață (gulaș, friptură înăbușită, cartofi la friteuză).		
P	Fierbeți cantități mari de apă. PowerBoost este activat.		

7. ÎNGRIJIREA ȘI CURĂȚAREA



AVERTISMENT!

Consultați capitolele privind siguranța.

7.1 Informații cu caracter general

- Curățați plita după fiecare utilizare.
- Utilizați întotdeauna vase cu baza curată.

- Zgărieturile sau petele închise la culoare de pe suprafața plitei nu au niciun efect asupra funcționării plitei.
- Folosiți un agent de curățare special, adecvat pentru suprafața plitei.
- Folosiți o racletă specială pentru sticlă.

7.2 Curățarea plitei

- **Înlăturați imediat:** plastic topic, folie de plastic, zahăr sau alimente care conțin zahăr, în caz contrar mizeria poate deteriora plita. Aveți grijă să nu vă ardeți. Folosiți o racleta specială pe suprafața vitrată, la un unghi mare și îndepărtați resturile de pe suprafață.
- **Eliminați după ce plita s-a răcit suficient:** depuneri de calcar, pete de apă

și de grăsime, decolorări metalice strălucitoare. Curățați plita cu o lavetă umedă și un detergent ne-abraziv. După curățare, ștergeți plita cu o lavetă moale.

- **Îndepărtați decolorarea metalică lucioasă:** folosiți o soluție cu apă și oțet și curățați suprafața de sticlă cu o lavetă.

8. DEPANAREA

AVERTISMENT!

Consultați capitolele privind siguranța.

8.1 Ce trebuie făcut dacă...

Problemă	Cauză posibilă	Soluție
Plita nu poate fi pornită sau utilizată.	Plita nu este conectată la o sursă electrică sau este conectată incorect.	Verificați dacă plita este conectată corect la priza electrică.
	Siguranța este arsă.	Verificați dacă siguranța este cauza defecțiunii. Dacă siguranța se arde în mod repetat, contactați un electrician calificat.
	Nu setați nivelul de încălzire timp de 10 de secunde.	Porniți plita din nou și setați nivelul de încălzire în mai puțin de 10 de secunde.
	Ați atins simultan 2 sau mai multe câmpuri cu senzor.	Atingeți doar un singur câmp cu senzor.
	Pauză funcționează.	Consultați „Utilizarea zilnică”.
	Pe panoul de comandă este apă sau este acoperit cu stropi de grăsime.	Curățați panoul de comandă.
Se aude un semnal sonor bip constant.	Conexiunea electrică nu este corectă.	Deconectați plita de la rețeaua electrică. Cereți unui electrician calificat să verifice instalația.
Este emis un semnal acustic și plita se dezactivează. Când plita este dezactivată este emis un semnal acustic.	Ați pus ceva pe unul sau mai multe câmpuri cu senzor.	Îndepărtați obiectul de pe câmpurile cu senzor.
Plita se dezactivează.	Ați pus ceva pe câmpul cu senzor  .	Îndepărtați obiectul de pe câmpul cu senzor.
Indicatorul de căldură reziduală nu se aprinde.	Zona nu este fierbinte pentru că a fost utilizată numai o scurtă perioadă de timp sau senzorul s-a defectat.	Dacă zona a funcționat suficient de mult pentru a fi fierbinte, apelați la un Centru de service autorizat.

Problemă	Cauză posibilă	Soluție
Încălzire automată nu funcționează.	Zona este fierbinte.	Lăsați zona să se răcească suficient.
	Este setat nivelul maxim de încălzire.	Setarea maximă de încălzire are aceeași putere ca și funcția.
Setarea de încălzire se schimbă între două niveluri.	Management putere funcționează.	Consultați „Utilizarea zilnică”.
Panoul de comandă se înfierbântă la atingere.	Vasul este prea mare sau l-ați pus prea aproape de panoul de comandă.	Puneți vasele mari pe zonele din spate, dacă este posibil.
Nu există sunet atunci când atingeți câmpurile cu senzor ale panoului.	Sunetele sunt dezactivate.	Activați sunetele. Consultați „Utilizarea zilnică”.
<input type="checkbox"/> se aprinde.	Dispozitivul de siguranță pentru copii sau Blocare funcționează.	Consultați „Utilizarea zilnică”.
<input type="checkbox"/> se aprinde.	Pe zonă nu există niciun vas.	Puneți vasele pe zonă.
	Vasul este nepotrivit.	Folosiți vase adecvate pentru plitele cu inducție. Consultați „Informații și sfaturi”.
	Diametrul bazei vasului este prea mic pentru zona respectivă.	Folosiți vase de gătit cu dimensiuni corecte. Consultați „Date tehnice”.
<input type="checkbox"/> și se aprinde un număr.	Plita prezintă o eroare.	Dezactivați plita și activați-o din nou după 30 de secunde. Dacă <input type="checkbox"/> se aprinde din nou, deconectați plita de la rețeaua electrică. După 30 de secunde, conectați din nou plita. Dacă problema continuă să apară, apălați un Centru de service autorizat

8.2 Dacă nu puteți găsi o soluție...

Dacă nu puteți găsi singur o soluție la problemă, adresați-vă comerciantului sau unui Centru de service autorizat. Furnizați informațiile de pe plăcuța cu date tehnice. Menționați și codul format din trei caractere pentru vitroceramică (se află în colțul suprafeței de sticlă) și mesajul de eroare care

apare. Asigurați-vă că ați utilizat corect plita. În caz contrar, trebuie să plătiți intervenția tehnicianului de la centrul de service sau a distribuitorului, chiar și în perioada de garanție. Informațiile despre perioada de garanție și Centrele de service autorizate se regăsesc în cartea de garanție.

9. DATE TEHNICE

9.1 Plăcuță cu date tehnice

Model IKE64450FB
Tip 61 B4A 04 AA
Inducție 7.35 kW

PNC 949 597 366 00
220 - 240 V / 400 V 2N 50 - 60 Hz
Fabricat în: Germania

9.2 Specificațiile zonei de gătire

Zonă de gătire	Putere nominală (setare de încălzire maximă) [W]	PowerBoost [W]	PowerBoost durata maximă [min]	Diametrul vasului [mm]
Stânga față	2300	3200	10	125 - 210
Stânga spate	2300	3200	10	125 - 210
Dreapta față	2300	3200	10	125 - 210
Dreapta spate	2300	3200	10	125 - 210

Puterea zonelor de gătire poate diferi cu valori foarte mici față de datele din tabel. Aceasta se modifică în funcție de materialul și dimensiunile vasului.

Pentru rezultate optime la gătire, folosiți vase care nu sunt mai mari decât diametrul specificat în tabel.

10. EFICIENȚĂ ENERGETICĂ

10.1 Informații despre produse*

Identificarea modelului		IKE64450FB
Tipul plitei		Plită încorporată
Numărul suprafețelor de gătire		2
Tehnologie de încălzire		Inducție
Lungimea (L) și lățimea (W) suprafeței de gătire	Stânga	L 39,2 cm W 22,0 cm
Lungimea (L) și lățimea (W) suprafeței de gătire	Dreapta	L 39,2 cm W 22,0 cm
Consumul de energie al suprafeței de gătire (EC electric cooking)	Stânga	183,9 Wh / kg
Consumul de energie al suprafeței de gătire (EC electric cooking)	Dreapta	183,9 Wh / kg
Consumul de energie al plitei (EC electric hob)		183,9 Wh / kg

* Pentru Uniunea Europeană în conformitate cu UE 66/2014. Pentru Belarus conform cu STB 2477-2017, Anexa A. Pentru Ucraina conform cu 742/2019.

EN 60350-2 - Aparate de gătit electrocasnice - Partea 2: Plite - Metode pentru măsurarea performanței

Măsurătorile de energie referitoare la suprafața de gătire sunt identificate de marcasele corespunzătoare zonelor de gătire respective.

10.2 Economisirea energiei

Puteți economisi energia în timpul gătitului zilnic dacă respectați recomandările de mai jos.

- Atunci când încălziți apă, folosiți doar cantitatea necesară.
- Dacă este posibil, puneți întotdeauna capace pe vase.

- Înainte de a activa zona de gătit, puneți un vas pe aceasta.
- Puneți vase mici pe zone de gătit mici.
- Puneți vasul direct pe centrul zonei de gătit.
- Pentru a păstra alimentele calde sau a le topi folosiți căldura reziduală.

11. INFORMAȚII PRIVIND MEDIUL

Reciclați materialele marcate cu simbolul . Pentru a recicla ambalajele, acestea trebuie puse în containerele corespunzătoare. Ajuțați la protejarea mediului și a sănătății umane și la reciclarea deșeurilor din aparatele electrice și electrocasnice. Nu aruncați aparatele

marcate cu acest simbol  împreună cu deșeurile menajere. Returnați produsul la centrul local de reciclare sau contactați administrația orașului dvs.

Vitajte vo svete AEG! Ďakujeme Vám, že ste si vybrali náš spotrebič.



Rady týkajúce sa používania, brožúry, návody na riešenie problémov a informácie o servise a opravách:
www.aeg.com/support

Vyhradzujeme si právo na zmeny bez predchádzajúceho upozornenia.

OBSAH

1. BEZPEČNOSTNÉ INFORMÁCIE.....	113
2. BEZPEČNOSTNÉ POKYNY.....	115
3. INŠTALÁCIA.....	118
4. POPIS VÝROBKU.....	119
5. KAŽDODENNÉ POUŽÍVANIE.....	121
6. TIPY A RADY.....	124
7. STAROSTLIVOSŤ A ČISTENIE.....	126
8. ODSTRANOVANIE PROBLÉMOV.....	127
9. TECHNICKÉ ÚDAJE.....	128
10. ENERGETICKÁ ÚČINNOSŤ.....	129
11. OCHRANA ŽIVOTNÉHO PROSTREDIA.....	130

1. ⚠ BEZPEČNOSTNÉ INFORMÁCIE

Pred inštaláciou a používaním spotrebiča si pozorne prečítajte priložený návod na používanie. Výrobca nezodpovedá za zranenia ani za škody spôsobené nesprávnou montážou alebo používaním. Tieto pokyny uskladnite na bezpečnom a prístupnom mieste, aby ste do nich mohli v budúcnosti nahliadnuť.

1.1 Bezpečnosť detí a zraniteľných osôb

- Tento spotrebič smú používať deti staršie ako 8 rokov a osoby so zníženou fyzickou, zmyslovou alebo psychickou spôsobilosťou alebo nedostatkom skúseností a znalostí, iba ak sú pod dozorom zodpovednej osoby alebo ak boli zodpovednou osobou poučené o bezpečnom používaní spotrebiča a rozumejú prípadným rizikám. Deti do 8 rokov a osoby s vysokou mierou postihnutia nesmú mať prístup k spotrebiču, pokiaľ nie sú pod nepretržitým dozorom.

- Deti by mali byť pod dozorom, aby sa zabezpečilo, že sa nebudú hrať so spotrebičom.
- Obaly vždy uschovajte mimo dosah detí a náležite ich zlikvidujte.
- **UPOZORNENIE:** Spotrebič a jeho prístupné časti sa počas používania môžu značne zahriať. Nedovoľte deťom ani domácim zvieratám priblížiť sa k spotrebiču počas prevádzky alebo keď sa ochladzuje.
- Ak má spotrebič detskú poistku, mala by byť zapnutá.
- Deti nesmú spotrebič bez dozoru čistiť ani vykonávať žiadnu údržbu na spotrebiči.

1.2 Všeobecná bezpečnosť

- Tento spotrebič je určený iba na prípravu jedál.
- Tento spotrebič je určený na jedno použitie v domácnosti v interiéri.
- Tento spotrebič sa môže používať v kanceláriách, hotelových host'ovských izbách, izbách s posteľou a raňajkami, v domovoch poľnohospodárskych hostí a iných podobných ubytovacích zariadeniach, ak takéto používanie nepresiahne (priemerné) úrovne používania v domácnosti.
- **UPOZORNENIE:** Spotrebič a jeho prístupné časti sa počas používania môžu značne zahriať. Nedotýkajte sa ohrevných článkov.
- **UPOZORNENIE:** Varenie na varnom paneli s tukom alebo olejom bez dohľadu môže byť nebezpečné a môže spôsobiť požiar.
- Dym je indikáciou prehriatia. Na hasenie požiaru pri varení nikdy nepoužívajte vodu. Spotrebič vypnite a plameň zakryte napr. požiarnou pokrývkou alebo pokrievkou.
- **UPOZORNENIE:** Spotrebič sa nesmie zapájať cez externé spínacie zariadenie, ako napr. časovač, ani nesmie byť zapojený do obvodu, ktorý sa pravidelne vypína a zapína.
- **VÝSTRAHA:** Proces prípravy jedla musí byť pod dohľadom). Krátkodobý proces prípravy jedla si vyžaduje nepretržitý dozor.

- **UPOZORNENIE:** Nebezpečenstvo požiaru: Na varných povrchoch neskladujte žiadne predmety.
- Kovové predmety, napríklad nože, vidličky, lyžice a pokrievky by sa nemali klást' na povrch varného panela, pretože sa môžu zohriať.
- Spotrebič nepoužívajte pred jeho nainštalovaním do nábytku určeného na zabudovanie.
- Na čistenie spotrebiča nepoužívajte parné čističe.
- Spotrebič vypínajte po každom použití jeho ovládacími prvkami. Nespoliehajte sa na funkciu rozpoznávania varnej nádoby.
- Ak je sklokeramický/sklenený povrch prasknutý, vypnite spotrebič a odpojte ho z elektrickej siete. V prípade zapojenia spotrebiča do elektrickej siete priamo pomocou spojovacej skrinky odpojte spotrebič od sieťového napájania vybratím poistky. V oboch prípadoch kontaktujte autorizované servisné stredisko.
- Ak je poškodený napájací kábel, musí ho vymeniť výrobca, autorizovaný servis alebo podobne kvalifikované osoby, aby sa predišlo nebezpečenstvu.
- **UPOZORNENIE:** Používajte iba také ochranné lišty varného panela, ktoré navrhol výrobca kuchynského spotrebiča, alebo ich výrobca kuchynského spotrebiča uvádza ako vhodné v návode na použitie, alebo ochranné lišty varného panela zahrnuté v spotrebiči. Použitie nevhodných ochranných líšt môže spôsobiť nehody.

2. BEZPEČNOSTNÉ POKYNY

2.1 Montáž



VAROVANIE!

Tento spotrebič môže nainštalovať len kvalifikovaná osoba.



VAROVANIE!

Hrozí nebezpečenstvo poranenia alebo poškodenia spotrebiča.

- Odstráňte všetky obaly.
- Poškodený spotrebič neinštalujte ani nepoužívajte.
- Dodržiavajte pokyny na inštaláciu dodané so spotrebičom.
- Dodržiavajte požadovanú minimálnu vzdialenosť od iných spotrebičov a nábytku.
- Vždy dávajte pozor, ak presúvate spotrebič, pretože je ťažký. Vždy

používajte ochranné rukavice a uzavretú obuv.

- Plochy výrezu utesnite tesniacim materiálom, aby ste predišli vydatiu spôsobenému vlhkosťou.
- Spodnú časť spotrebiča chráňte pred parou a vlhkosťou.
- Spotrebič neinštalujte vedľa dverí ani pod okno. Predídete tak zhodeniu horúceho kuchynského riadu zo spotrebiča pri otvorení dverí alebo okna.
- Každý spotrebič má v dolnej časti chladiace ventilátory.
- Ak je spotrebič nainštalovaný nad zásuvkou:
 - Neskladujte v nej malé kúsky alebo háčky papiera, ktoré by sa mohli vťahnuť, pretože by mohli poškodiť chladiace ventilátory alebo ovplyvniť činnosť chladiaceho systému.
 - Medzi spodkom spotrebiča a predmetmi skladovanými v zásuvke zachovajte vzdialenosť minimálne 2 cm.
- Odoberte prípadné oddelovacie panely inštalované v skrinke pod spotrebičom.

2.2 Zapojenie do elektrickej siete

VAROVANIE!

Hrozí nebezpečenstvo požiaru a zásahu elektrickým prúdom.

- Všetky elektrické pripojenia musí vykonať kvalifikovaný elektrikár.
- Spotrebič musí byť uzemnený.
- Pred akýmkoľvek zásahom odpojte spotrebič od elektrickej siete.
- Uistite sa, že parametre na typovom štítku sú kompatibilné s elektrickým napätím zdroja napájania.
- Skontrolujte, či je spotrebič správne nainštalovaný. Uvoľnený a nesprávny elektrický sieťový kábel alebo zástrčka (ak sa používa) môže spôsobiť zohriatie vývodného kábla.
- Použite vhodný elektrický sieťový kábel.
- Nedovoľte, aby sa sieťový kábel zamotal.
- Skontrolujte, či je nainštalovaná ochrana proti zásahu elektrickým prúdom.
- Použite svorku na odľahčenie ťahu na kábli.

- Ak zapojíte nejaký elektrický spotrebič do zásuvky, dbajte na to, aby sa sieťový kábel alebo zástrčka (ak je k dispozícii) nedotýkala horúceho spotrebiča alebo horúceho kuchynského riadu.
- Nepoužívajte viaczásuvkové adaptéry ani predlžovacie káble.
- Uistite sa, že zástrčka (ak je k dispozícii) alebo sieťový kábel nie sú poškodené. Ak treba vymeniť poškodený prívodný elektrický kábel, kontaktujte náš autorizovaný servis alebo elektrikára.
- Zariadenie na ochranu pred dotykcom elektrických častí pod napätím a izolovaných častí treba namontovať tak, aby sa nedalo odstrániť bez nástrojov.
- Sieťovú zástrčku pripojte do sieťovej zásuvky až po dokončení inštalácie. Po inštalácii sa uistite, že máte prístup k sieťovej zástrčke.
- Ak je sieťová zásuvka uvoľnená, nezapájajte do nej sieťovú zástrčku.
- Spotrebič neodpájajte ťahaním za napájací kábel. Vždy ťahajte za sieťovú zástrčku.
- Použite iba správne odpájacie zariadenia: ochranné ističe alebo poistky (skrutkovacie poistky treba vybrať z držiaka), uzemnenia a stýkače.
- Elektrická sieť v domácnosti musí mať odpájacie zariadenie, ktoré umožní odpojenie spotrebiča od elektrickej siete na všetkých póloch. Vzdialenosť kontaktov odpájacieho zariadenia musí byť minimálne 3 mm.

2.3 Použitie

VAROVANIE!

Hrozí nebezpečenstvo poranenia, popálenín alebo zásahu elektrickým prúdom.

- Nemeňte technické parametre tohto spotrebiča.
- Pred prvým použitím odstráňte všetky obaly, štítky a ochrannú fóliu (ak sa používajú).
- Uistite sa, že nie sú otvory vetrania zablokované.
- Spotrebič počas prevádzky nenechávajte bez dozoru.
- Po každom použití vypnite varnú zónu.

- Na varné zóny nepokladajte príbor ani pokrievky panvíc. Môžu sa zahriať na vysokú teplotu.
- Spotrebič neobsluhujte s mokkými rukami alebo keď je v kontakte s vodou.
- Spotrebič nepoužívajte ako pracovný alebo skladovací povrch.
- Ak je povrch spotrebiča popraskaný, okamžite ho odpojte od napájania. Zabráňte tým zásahu elektrickým prúdom.
- Keď je spotrebič v prevádzke, používateľa s kardiostimulátorom musia udržiavať vzdialenosť od indukčných varných zón minimálne 30 cm.
- Keď vkladáte pokrm do horúceho oleja, môže olej vyprsknúť.
- Nepoužívajte hliníkovú fóliu ani iné materiály medzi varnou plochou a kuchynským riadom, pokiaľ výrobca tohto spotrebiča neurčí inak.
- Používajte len príslušenstvo odporúčané výrobcom pre tento spotrebič.

VAROVANIE!

Hrozí nebezpečenstvo požiaru a výbuchu.

- Tuky a oleje môžu pri zohriatí uvoľňovať horľavé výpary. Pri príprave pokrmov musia byť plamene alebo horúce predmety v dostatočnej vzdialenosti od tukov a olejov.
- Výpary, ktoré sa uvoľňujú z veľmi horúcich olejov, môžu spôsobiť spontánne vznietenie.
- Použitý olej, ktorý obsahuje zvyšky jedla, môže spôsobiť požiar pri nižšej teplote ako olej použitý po prvýkrát.
- Horľavé látky ani predmety, ktoré sú nasiaknuté horľavými látkami, nekladte do spotrebiča, do jeho blízkosti ani naň.

VAROVANIE!

Hrozí nebezpečenstvo poškodenia spotrebiča.

- Horúci kuchynský riad nekladte na ovládací panel.
- Na sklenený povrch varného panela nekladte horúcu pokrievku varnej nádoby.
- Nenechajte obsah kuchynského riadu vyvrieť.

- Dávajte pozor, aby predmety alebo kuchynský riad nespádli na spotrebič. Povrch môže byť poškodený.
- Nezapínajte varné zóny s prázdnyim kuchynským riadom alebo bez kuchynského riadu.
- Kuchynský riad vyrobený z liatiny alebo s poškodením dnom môže spôsobiť poškriabanie skla/sklokeramiky. Keď tieto predmety potrebujete posunúť mimo varného povrchu, zdvihnite ich.

2.4 Ošetrovanie a čistenie

- Spotrebič pravidelne čistite, aby ste predišli znehodnoteniu povrchového materiálu.
- Pred čistením spotrebiča ho vypnite a nechajte vychladnúť.
- Na čistenie spotrebiča nepoužívajte prúd vody ani paru.
- Spotrebič čistite vlhkou mäkkou handričkou. Používajte iba neutrálne čistiace prostriedky. Pokiaľ nie je uvedené inak, nepoužívajte abrazívne čistiace prostriedky, drôtenky, rozpúšťadlá ani kovové predmety.

2.5 Servis

- Ak treba dať spotrebič opraviť, obráťte sa na autorizované servisné stredisko. Používajte iba originálne náhradné diely.
- Informácie o žiarovke/žiarovkách vnútri tohto výrobku a náhradných dieloch osvetlenia, ktoré sa predávajú samostatne: Tieto žiarovky sú navrhnuté tak, aby odolali extrémnym podmienkam v domácich spotrebičoch, ako napr. teplota, vibrácie, vlhkosť, alebo slúžia ako ukazovatele prevádzkového stavu spotrebiča. Nie sú určené na používanie iným spôsobom a nie sú vhodné na osvetlenie priestorov v domácnosti.

2.6 Likvidácia

VAROVANIE!

Riziko zranenia alebo udusenía.

- Informácie o spôsobe likvidácie spotrebiča získate na mestskom alebo obecnom úrade.
- Spotrebič odpojte od elektrickej siete.

- Prívodný elektrický kábel odrežte blízko pri spotrebiči a zlikvidujte ho.

3. INŠTALÁCIA

⚠ VAROVANIE!

Pozrite si kapitoly oľadne bezpečnosti.

3.1 Pred inštaláciou

Pred nainštalovaním varného panela si zapíšte informácie uvedené dolu na typovom štítku. Typový štítek s technickými údajmi je umiestnený na spodnej strane varného panela.

Sériové číslo

3.2 Zabudovateľné varné panely

Zabudovateľné varné panely sa môžu používať až po zabudovaní do vhodnej skrinky alebo do pracovnej dosky, ktoré vyhovujú platným normám.

3.3 Pripájací kábel

- Varný panel sa dodáva s pripájacím káblom.
- Pri výmene poškodeného sieťového kábla použite kábel typu: H05V2V2-F, pričom sa vyžaduje odolnosť voči teplote 90 °C alebo vyššej. Obráťte sa na autorizované servisné stredisko. Výmenu pripájacieho kábla môže vykonať iba kvalifikovaný elektrikár.

3.4 Montáž

Pri inštalácii varného panela pod odsávač pár si pozrite pokyny na inštaláciu odsávača pár pre minimálnu vzdialenosť medzi spotrebiči.

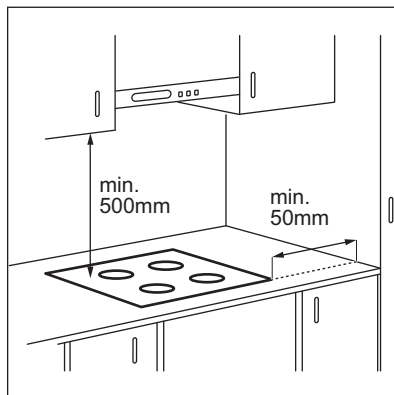

Ak je spotrebič nainštalovaný nad zásuvkou, počas varenia sa vplyvom vetrania varného panela môžu zohriať predmety uložené v zásuvke.

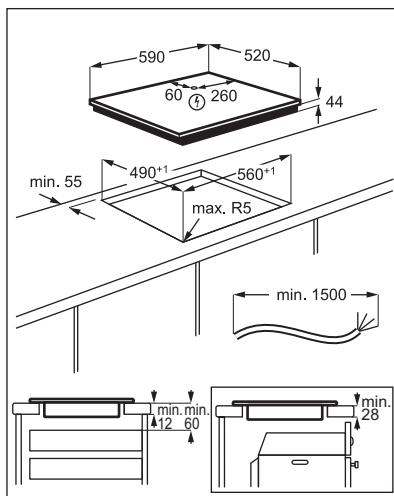

Návod s videom „Ako nainštalovať indukčný varný panel AEG – inštalácia pracovnej dosky“ nájdete zadáním celého názvu uvedeného na obrázku nižšie.



4. POPIS VÝROBKU

4.1 Rozloženie varnej plochy

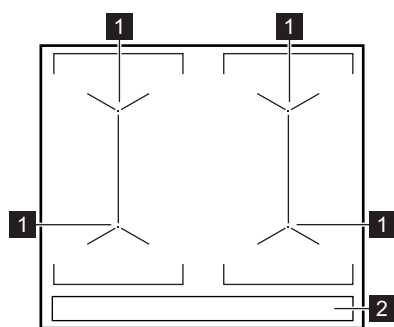

- 1** Indukčná varná zóna
- 2** Ovládací panel

4.2 Rozvrhnutie ovládacieho panela

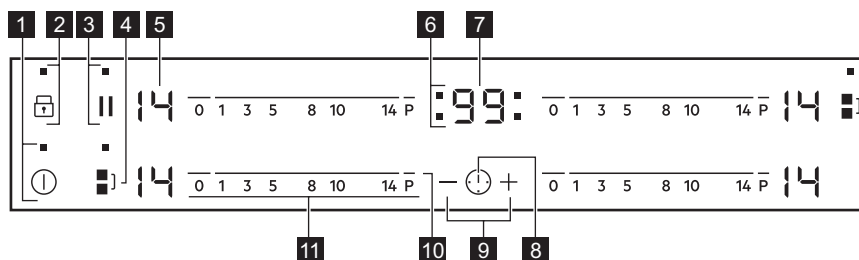

Spotrebič sa ovláda senzorovými tlačidlami. Zobrazenia, ukazovatele a zvuky vám oznámia, ktoré funkcie sú zapnuté.

Senzo- rové tlačidlo	Funkcia	Poznámka
1	ZAP / VYP	Zapínanie a vypínanie varného panela.
2	Blokovanie / Detská poistka	Zablokovanie a odblokovanie ovládacieho panela.

Senzo- rové tlačidlo	Funkcia	Poznámka
3	Prestávka	Zapnutie a vypnutie funkcie.
4	Bridge	Zapnutie a vypnutie funkcie.
5 -	Displej varného stupňa	Zobrazenie varného stupňa.
6 -	Ukazovatele varných zón pre časomer	Ukazujú, pre ktorú zónu nastavujete čas.
7 -	Displej časomeru	Zobrazenie času v minútach.
8	-	Voľba varnej zóny.
9 + / -	-	Predĺženie alebo skrátenie času.
10 P	PowerBoost	Zapnutie funkcie.
11 -	Ovládací pásik	Nastavenie varného stupňa.

4.3 Zobrazenie varného stupňa

Displej	Popis
	Varná zóna je vypnutá.
	Varná zóna je zapnutá.
	Funkcia Prestávka je zapnutá.
	Funkcia Automatické zohrievanie. je zapnutá.
	Funkcia PowerBoost je zapnutá.
	Vyskytla sa porucha.
	OptiHeat Control (3-krokový indikátor zvyškového tepla): pokračovať vo varení/uchovať teplé/zvyškové teplo.
	Funkcia Blokovanie / Detská poistka je zapnutá.
	Kuchynský riad je nevhodný alebo príliš malý, prípadne na varnej zóne nie je žiadny riad.
	Funkcia Automatické vypínanie je zapnutá.

4.4 OptiHeat Control (3-krokový indikátor zvyškového tepla)

VAROVANIE!

 Pokiaľ je ukazovateľ zapnutý, hrozí nebezpečenstvo popálenia zvyškovým teplom.

Indukčné varné zóny generujú teplo potrebné na varenie priamo v dne kuchynského riadu. Sklokeramika sa ohrieva teplom kuchynského riadu.

Ukazovatele sa  zobrazia, keď je varná zóna horúca. Tie zobrazujú úroveň

zvyškového tepla varných zón, ktoré práve používate.

Ukazovateľ sa môže takisto zobrazovať:

- pre susedné varné zóny aj v prípade, ak ich nepoužívate;
- keď položíte horúci kuchynský riad na chladnú varnú zónu;
- keď je varný panel vypnutý, ale varná zóna je stále horúca.

Ukazovateľ zmizne, keď varná zóna ochladne.

5. KAŽDODENNÉ POUŽÍVANIE

VAROVANIE!



Pozrite si kapitoly ohľadne bezpečnosti.

5.1 Zapnutie a vypnutie

Ak chcete varný panel zapnúť alebo vypnúť, dotknite sa tlačidla  na 1 sekundu.

5.2 Automatické vypínanie

Funkcia automaticky vypne varný panel, ak:

- všetky varné zóny sú vypnuté,
- po zapnutí varného panela nenastavíte žiadny varný stupeň,
- rozležete alebo položíte niečo na ovládaci panel na viac ako 10 sekúnd (panvicu, handru atď.). Zaznie zvukový signál a varný panel sa vypne. Odstráňte príslušný predmet alebo vyčistite ovládaci panel.
- varný panel sa veľmi zohreje (napr. po vyvretí celého obsahu nádoby). Pred opätovným použitím varného panela nechajte varnú zónu vychladnúť.
- ak používate nesprávny riad. Rozsvieti sa symbol  a po 2 minútach sa varná zóna automaticky vypne.
- ak nevypnete varnú zónu alebo nezmeníte varný stupeň. Po určitej dobe sa zobrazí symbol  a varný panel sa vypne.

Varné stupne a časy, po ktorých sa varný panel vypne:

Varný stupeň	Varný panel sa vypne po
 1 - 3	6 hodinách
4 - 7	5 hodinách
8 - 9	4 hodinách
10 - 14	1,5 hodine

5.3 Varný stupeň

Nastavenie alebo zmena varného stupňa:

Dotknite sa ovládacieho pásika v mieste správneho nastavenia varného stupňa alebo prst presuňte pozdĺž pásika až kým nedosiahnete požadované nastavenie.

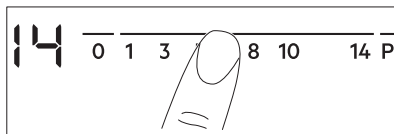

5.4 Používanie varných zón

Kuchynský riad položte do stredu zvolenej zóny. Indukčné varné zóny sa automaticky prispôbujú veľkosti dna riadu.

Pri veľkom kuchynskom riade môžete variť súčasne na dvoch varných zónach. Kuchynský riad musí zakrývať stredy oboch

zón, ale nesmie presahovať označenú oblasť. Ak sa kuchynský riad nachádza medzi dvomi stredmi, funkcia Bridge sa nezapne.

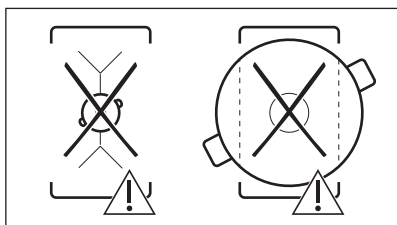
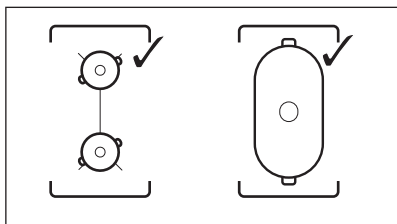

5.5 Bridge



Funkcia je aktívna, keď nádoba zakrýva stredy dvoch zón.

Táto funkcia spája dve varné zóny, ktoré potom fungujú ako jedna.

Najprv nastavte varný stupeň jednej z varných zón.

Zapnutie funkcie pre ľavé / pravé varné

zóny: dotknite sa tlačidla / . Varný stupeň nastavíte alebo zmeníte dotknutím sa jedného z ľavých/pravých ovládacích snímačov.

Vypnutie funkcie: dotknite sa tlačidla / . Varné zóny fungujú samostatne.

5.6 Automatické zohrievanie.

Funkciu zapnite, ak chcete dosiahnuť požadovaný varný stupeň rýchlejšie. Keď je zapnutá, varná zóna najprv pracuje pri najvyššom varnom stupni a potom sa nastaví na požadovaný varný stupeň.



Pred zapnutím funkcie musí byť varná zóna chladná.

Zapnutie funkcie pre varnú zónu: dotknite sa **P** (sa rozsvieti). Okamžite sa dotknite požadovaného varného stupňa. Po 3 sekundách sa rozsvieti ukazovateľ .

Vypnutie funkcie: zmeňte varný stupeň.

5.7 PowerBoost

Táto funkcia zvyšuje výkon indukčných varných zón. Funkciu možno zapnúť pre indukčnú varnú zónu iba na obmedzený čas. Potom sa indukčná varná zóna opäť automaticky prepne na najvyšší varný stupeň.



Pozrite si kapitolu „Technické údaje“.

Zapnutie funkcie pre varnú zónu: dotknite sa **P**. Rozsvieti sa .

Vypnutie funkcie: zmeňte varný stupeň.

5.8 Časovač

• Časovač odpočítavania

Pomocou tejto funkcie môžete nastaviť, ako dlho má byť zapnutá varná zóna pre jedno konkrétne varenie.



Najprv nastavte varný stupeň varnej zóny a potom nastavte funkciu.

Nastavenie varnej zóny: opakovanie sa dotýkajte , kým sa nezobrazí ukazovateľ varnej zóny.

Zapnutie funkcie: dotknite sa časovača a nastavte čas (00-99 minút). Keď ukazovateľ varnej zóny začne blikať, odpočítava sa nastavený čas.

Kontrola zostávajúceho času: dotknite sa , aby ste nastavili varnú zónu. Ukazovateľ varnej zóny začne blikať. Na displeji sa zobrazí zostávajúci čas.

Zmena času: dotknite sa , aby ste nastavili varnú zónu. Dotknite sa symbolu alebo symbolu .

Vypnutie funkcie: dotknite sa , aby ste nastavali varnú zónu a potom sa dotknite . Zostávajúci čas sa odrátava smerom nadol až po **00**. Ukazovateľ varnej zóny zhasne.



Keď odpočítavanie skončí, zaznie zvukový signál a začne blikať **00**. Varná zóna sa vypne.



Vypnutie zvuku: dotknite sa .

• CountUp Timer



Túto funkciu môžete použiť na monitorovanie dĺžky prevádzky varnej zóny.

Nastavenie varnej zóny: opakovanie sa dotýkajte , kým sa nezobrazí ukazovateľ varnej zóny.

Zapnutie funkcie: dotknite sa  časovača.



Rozsvieti sa . Keď ukazovateľ varnej zóny začne blikať, čas sa zaznamenáva. Na displeji sa striedavo zobrazuje  a zaznamenaný čas (v minútach).

Ak chcete vidieť čas prevádzky varnej zóny: dotknite sa , aby ste nastavali varnú zónu. Ukazovateľ varnej zóny začne blikať. Na displeji sa zobrazuje, ako dlho je zóna v činnosti.

Vypnutie funkcie: dotknite sa  a potom  alebo . Ukazovateľ varnej zóny zhasne.

• Časomer

Túto funkciu môžete použiť, keď je varný panel zapnutý a varné zóny nie sú v činnosti. Na displeji varného stupňa sa zobrazí .

Zapnutie funkcie: dotknite sa  a potom sa dotknite  alebo  časovača, aby ste nastavili čas. Keď doba pečenia uplynie, zaznie zvukový signál a začne blikať **00**.

Vypnutie zvuku: dotknite sa .



Táto funkcia nemá vplyv na činnosť varných zón.

5.9 Prestávka

Táto funkcia nastaví všetky zapnuté varné zóny na najnižší varný stupeň.

Keď je funkcia v činnosti, sú zablokované všetky ostatné symboly na ovládacích paneloch.

Funkcia nezastaví funkcie časovača.

Funkciu aktivujete stlačením tlačidla .



Rozsvieti sa . Varný stupeň sa zníži na 1.

Deaktivácia funkcie: stlačte tlačidlo . Rozsvieti sa predchádzajúci varný stupeň.

5.10 Blokovanie

Ovládací panel môžete zablokovať počas prevádzky varných zón. Táto funkcia zabráni neúmyselnej zmene varného stupňa.

Najprv nastavte varný stupeň.

Zapnutie funkcie: Dotknite sa . Na 4 sekundy sa rozsvieti . Časovač zostane zapnutý.





Vypnutie funkcie: dotknite sa . Zobrazí sa predchádzajúci varný stupeň.







Keď vypnete varný panel, vypnete aj túto funkciu.

5.11 Detská poistka

Táto funkcia zabráni neúmyselnému zapnutiu varného panela.

Zapnutie funkcie: zapnite varný panel pomocou . Nenastavujte žiadny varný stupeň. Dotknite sa  na 4 sekundy. Rozsvieti sa . Vypnite varný panel pomocou .

Vypnutie funkcie: zapnite varný panel pomocou . Nenastavujte žiadny varný stupeň. Dotknite sa  na 4 sekundy. Rozsvieti sa . Vypnite varný panel pomocou .

Ak chcete dočasne prerušiť funkciu iba na jedno varenie: varný panel zapnite pomocou

ⓘ [L] sa zapne. Dotknite sa [T] na 4 sekundy. **Do 10 sekúnd nastavte varný stupeň.** Varný panel môžete používať. Po vypnutí varného panela pomocou ⓘ sa funkcia znovu zapne:

5.12 OffSound Control (Zapnutie a vypnutie zvukovej signalizácie)

Vypnite varný panel. Dotknite sa ⓘ na 3 sekundy. Displej sa zapne a vypne. Dotknite sa [T] na 3 sekundy. Rozsvieti sa [B] alebo [B]. Dotknite sa + časovača, aby ste si vybrali niektorú z nasledovných možností:

- [B] – zvuková signalizácia je vypnutá
- [B] – zvuková signalizácia je zapnutá

Ak chcete potvrdiť výber, počkajte na automatické vypnutie varného panela.

Ak je táto funkcia nastavená na [B], zvukovú signalizáciu budete počuť iba v prípade, že:

- sa dotknete ⓘ
- Časomer sa vypne
- Časovač odpočítavania sa vypne
- položíte niečo na ovládací panel.

5.13 Správa výkonu

Ak je aktívnych viacero zón, pričom požadovaný výkon je vyšší než možnosti napájacej sústavy, pomocou tejto funkcie sa dostupný výkon rozloží medzi jednotlivé varné zóny. Varný panel zabezpečuje ovládanie varných stupňov v záujme ochrany poistiek v domových rozvodoch.

- Varné zóny sú zoskupené podľa polohy a počtu fáz varného panela. Každá fáza

má maximálnu elektrickú výkonovú kapacitu 3 700 W. Pokiaľ varný panel dosiahne hranicu maximálneho dostupného výkonu v rámci jednej fázy, výkon jednotlivých varných zón sa automaticky zníži.

- Prednosť má vždy naposledy použitý varný stupeň príslušnej varnej zóny. Zvyšný výkon sa rozdelí medzi predtým aktivované varné zóny v opačnom poradí, než v akom ste ich použili.
- Ukazovateľ varného stupňa pre zóny so zníženým výkonom striedavo zobrazuje pôvodne zvolený varný stupeň a znížený varný stupeň.
- Počkajte, kým ukazovateľ prestane blikať, alebo znížte varný stupeň naposledy použitej varnej zóny. Varné zóny budú pokračovať v činnosti pri zníženom varnom stupni. V prípade potreby zmeňte varný stupeň príslušných varných zón manuálne.

Možné kombinácie rozdelenia výkonu medzi jednotlivé varné zóny nájdete na tomto obrázku.

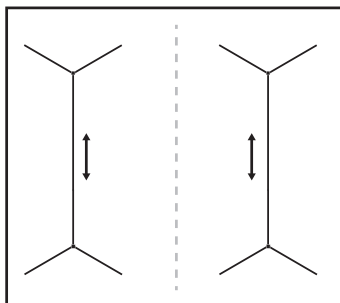

6. TIPY A RADY

⚠ VAROVANIE!

Pozrite si kapitoly ohľadne bezpečnosti.

6.1 Kuchynský riad

ⓘ

V prípade indukčných varných zón vytvára silné elektromagnetické pole teplo v kuchynskom riade veľmi rýchlo.

Indukčné varné zóny používajte s vhodným riadom.

- Dno kuchynského riadku musí byť čo najhrubšie a najplochšie.
- Pred položením panvíc na povrch varného panela sa uistite, že sú ich dna čisté a suché.
- Aby ste predišli škrabancom, neposúvajte ani neodierajte hrniec po keramickom skle.

Materiál kuchynského riadu

- **správne:** liatina, oceľ, smaltovaná oceľ, antikoro, viacvrstvé dno (so správnym označením od výrobcu).
- **nesprávne:** hliník, meď, mosadz, sklo, keramika, porcelán.

Kuchynský riad je vhodný pre indukčný varný panel, ak:

- po nastavení varnej zóny na najvyšší stupeň ohrevu zovrie voda veľmi rýchlo.
- sa na dne kuchynského riadu prichytí magnet.

Rozmery kuchynského riadu

- Indukčné varné zóny sa automaticky prispôbujú veľkosti dna riadu.
- Účinnosť varnej zóny súvisí s priemerom kuchynského riadu. Kuchynský riad s priemerom dna menším ako minimálny rozmer absorbuje iba časť ohrevného výkonu, ktorý vytvára varná zóna.
- Z bezpečnostných dôvodov a na dosiahnutie optimálnych výsledkov varenia nepoužívajte kuchynský riad väčší, než je uvedené v časti „Špecifikácia varných zón“. Počas varenia nenechávajte kuchynský riad v blízkosti ovládacieho panela. Môže to mať vplyv na fungovanie ovládacieho panela alebo to môže náhodne aktivovať funkcie varného panela.



Pozrite si časť „Technické údaje“.

6.2 Zvuky počas prevádzky

Ak je počuť:

- praskanie: riad je vyrobený z rôznych materiálov (sendvičová štruktúra).
- pískanie: používate varnú zónu s vysokým výkonom a kuchynský riad je vyrobený z rôznych materiálov (sendvičová štruktúra).
- hučanie: pri používaní vysokých výkonov.
- cvakanie: dôjde k elektrickému zopnutiu.
- svišťanie, bzučanie: pri činnosti ventilátora.

Zvuky sú normálne a neznamenajú žiadnu poruchu varného panela.

6.3 Ōko Timer (Eko časovač)

V záujme úspory energie sa ohrev varnej zóny vypne pred signálom časomera odpočítavajúceho smerom nadol. Rozdiel v prevádzkovom čase závisí od varného stupňa a trvania procesu varenia.

6.4 Príklady použitia pri príprave jedál

Vzájomný vzťah medzi nastaveným varným stupňom a spotrebou energie varnej zóny nie je lineárny. Zvýšenie nastavenia varného stupňa nie je priamoúmerné zvýšeniu spotreby energie. To znamená, že varná zóna nastavená na stredne intenzívny varný stupeň využíva menej ako polovicu svojho výkonu.



Údaje v tabuľke sú len referenčné.

Varný stupeň	Použité na:	Čas (min)	Rady
- 1	Hotové jedlo uchovávaťe teplé.	podľa potreby	Na kuchynský riad položte pokrievku.
1 - 3	Holandská omáčka, topenie: maslo, čokoláda, želatína.	5 - 25	Z času na čas premiešajte.

Varný stupeň	Použite na:	Čas (min)	Rady
1 - 3	Tuhnutie: nadýchané omelety, pečené vajcia.	10 - 40	Varte s pokrievkou.
3 - 5	Dusenie ryže a jedál s mliečnym základom, prihrievanie hotových jedál.	25 - 50	Pridajte aspoň dvakrát toľko tekutiny ako ryže, mliečne jedlá v polovici varenia premiešajte.
5 - 7	Dusenie zeleniny, rýb, mäsa.	20 - 45	Pridajte niekoľko polievkových lyžíc tekutiny.
7 - 9	Dusenie zemiakov.	20 - 60	Použite max. ¼ l vody na 750 g zemiakov.
7 - 9	Príprava väčších množstiev jedla, omáčok a polievok.	60 - 150	Až 3 l tekutiny a prísady.
9 - 12	Jemné smaženie: rezne, teľacie cordon bleu, kotlety, rizzoly, klobásy, pečenie, zäsmažka, vajcia, palacinky, šišky.	podľa potreby	Po uplynutí polovice času obráťte.
12 - 13	Silné smaženie, opečené zemiakové pyré, karé, steaky.	5 - 15	Po uplynutí polovice času obráťte.
14	Varenie vody, varenie cestovín, príprava mäsa (guláš, ragú), hranolčky.		
P	Varenie veľkého množstva vody. Funkcia PowerBoost je aktivovaná.		

7. STAROSTLIVOSŤ A ČISTENIE

VAROVANIE!

Pozrite si kapitoly ohľadne bezpečnosti.

7.1 Všeobecné informácie

- Varný panel po každom použití očistite.
- Dbajte na to, aby bola dolná časť kuchynského riadu vždy čistá.
- Škrabance a tmavé škvrny na povrchu neovplyvňujú to, ako varný panel funguje.
- Používajte špeciálny čistič určený na povrch varného panela.
- Použite špeciálnu škrabku na sklo.

7.2 Čistenie varného panela

- **Okamžite odstráňte:** roztopený plast, plastová fólia, cukor a potraviny s cukrom,

inak môžu nečistoty spôsobiť poškodenie varného panela. Dávajte pozor, aby ste sa nepopáliili. Špeciálnu škrabku priložte na sklenený povrch tak, aby bola naklonená v ostrom uhle, a čepel posúvajte po povrchu.

- **Po dostatočnom vychladnutí varného panela odstráňte:** usadeniny vodného kameňa, škvrny od vody, masné škvrny, lesklé kovové farebné flaky. Varný panel vyčistite vlhkou handričkou s neabrazívnym čistiacim prostriedkom. Po čistení utrite varný panel mäkkou handričkou.
- **Odstráňte lesklé kovové flaky:** použite roztok vody a octu a vyčistite sklenený povrch handričkou.





8. ODSTRAŇOVANIE PROBLÉMOV

VAROVANIE!

Pozrite si kapitoly ohľadne bezpečnosti.

8.1 Čo robiť, ak...

Problém	Možná príčina	Náprava
Varný panel sa nedá zapnúť ani používať.	Varný panel nie je pripojený ku zdroju elektrického napájania alebo je pripojený nesprávne.	Skontrolujte, či je varný panel správne pripojený k zdroju elektrického napájania.
	Je vypálená poistka.	Uistite sa, že poruchu spôsobila poistka. Ak sa poistka vypáli opakovane, obráťte sa na kvalifikovaného elektrikára.
	Nenastavili ste stupeň ohrevu do 10 sekúnd.	Varný panel znovu zapnite a do 10 sekúnd nastavte stupeň ohrevu.
	Súčasne ste sa dotkli 2 alebo viacerých senzorových polí.	Dotýkajte sa iba jedného senzorového poľa.
	Prestávka je zapnuté.	Pozrite si časť „Každodenné používanie“.
	Na ovládacom paneli sú voda alebo tukové škvrny.	Vyčistite ovládací panel.
Znie neprerušované pípanie.	Elektrické pripojenie je nesprávne.	Odpojte varný panel od elektrickej siete. Požiadajte kvalifikovaného elektrikára, aby skontroloval inštaláciu.
Zaznie zvukový signál a varný panel sa vypne. Zaznie zvukový signál, keď je varný panel vypnutý.	Umiestnili ste niečo na jedno alebo viaceré senzorové polia.	Odstráňte daný predmet zo senzorových polí.
Varný panel sa vypne.	Umiestnili ste niečo na senzorové pole ①.	Odstráňte daný predmet zo senzorového poľa.
Ukazovateľ zvyškového tepla sa nerozsvieti.	Zóna nie je horúca, pretože bola zapnutá iba krátky čas, alebo je poškodený senzor.	Ak bola zóna zapnutá dostatočne dlho, aby sa zohriala, obráťte sa na autorizované servisné stredisko.
Automatické zohrievanie. nie je zapnuté.	Zóna je horúca.	Nechajte zónu dostatočne vychladnúť.
	Je nastavený najvyšší ohrev.	Najvyšší ohrev má rovnaký výkon ako funkcia.
Stupeň ohrevu sa prepína medzi dvomi úrovňami.	Správa výkonu je zapnuté.	Pozrite si časť „Každodenné používanie“.
Ovládací panel sa na dotyk zohreje.	Kuchynský riad je príliš veľký alebo ste ho položili príliš blízko k ovládaciemu panelu.	Ak je to možné, preložte veľký riad na zadné zóny.

Problém	Možná príčina	Náprava
Pri dotyku senzorových polí nezaznejú žiadne zvuky.	Zvuky sú vypnuté.	Zapnite zvuky. Pozrite si časť „Každodenné používanie“.
 sa rozsvieti.	Je zapnuté Detská poistka alebo Blokovanie.	Pozrite si časť „Každodenné používanie“.
 sa rozsvieti.	Na zóne nie je žiaden kuchynský riad.	Položte na zónu kuchynský riad.
	Kuchynský riad je nevhodný.	Použite kuchynský riad vhodný pre indukčné varné panely. Pozrite si kapitolu „Tipy a rady“.
	Dno riadu má pre danú zónu príliš malý priemer.	Použite riad so správnymi rozmermi. Pozrite si časť „Technické údaje“.
 a číslo sa rozsvietia.	Nastala chyba vo varnom paneli.	Vypnite varný panel a po 30 sekundách ho znova zapnite. Keď sa opäť rozsvieti symbol  , odpojte varný panel od elektrickej siete. Po 30 sekundách opäť pripojte varný panel. Ak problém pretrváva, obráťte sa na autorizované servisné stredisko.

8.2 Ak nenájdete riešenie...

Ak problém nedokážete odstrániť sami, kontaktujte svojho predajcu alebo autorizované servisné stredisko. Uvedte údaje z typového štítku. Uvedte aj trojmiestny kód sklokeramiky (je v rohu skleneného povrchu) a zobrazované chybové hlásenie.

Uistite sa, že ste varný panel používali správne. V opačnom prípade nebude servisný zásah servisného technika alebo predajcu bezplatný, a to ani počas záručnej doby. Informácie o záručnej dobe a autorizovaných servisných strediskách sú uvedené v záručnej brožúre.

9. TECHNICKÉ ÚDAJE

9.1 Typový štítok

Model IKE64450FB
 Typ 61 B4A 04 AA
 Indukcia 7.35 kW
 Sér. č.
 AEG

Č. výrobku (PNC) 949 597 366 00
 220 – 240 V / 400 V 2N 50 – 60 Hz
 Vyrobené v: Nemecko
 7.35 kW



9.2 Špecifikácia varných zón

Varná zóna	Nominálny výkon (max. varný stupeň) [W]	PowerBoost [W]	PowerBoost maximálne trvanie [min]	Priemer kuchynského riadu [mm]
Ľavý predný	2300	3200	10	125 - 210

Varná zóna	Nominálny výkon (max. varný stupeň) [W]	PowerBoost [W]	PowerBoost maximálne trvanie [min]	Priemer kuchynského riadu [mm]
Ľavý zadný	2300	3200	10	125 - 210
Pravý predný	2300	3200	10	125 - 210
Pravý zadný	2300	3200	10	125 - 210

Výkon varných zón sa v malom rozsahu môže líšiť od údajov uvedených v tabuľke. Mení sa na základe materiálu a rozmerov kuchynského riadu.

Optimálne výsledky varenia dosiahnete tak, že budete používať riad s priemerom nie väčším ako sú údaje uvedené v tabuľke.

10. ENERGETICKÁ ÚČINNOSŤ

10.1 Informácie o výrobku*

Identifikácia modelu	IKE64450FB		
Typ varného panelu	Vstavaný varný panel		
Počet varných oblastí	2		
Technológia ohrevu	Indukcia		
Dĺžka (D) a šírka (Š) varnej oblasti	Vľavo	D 39,2 cm Š 22,0 cm	
Dĺžka (D) a šírka (Š) varnej oblasti	Vpravo	D 39,2 cm Š 22,0 cm	
Spotreba energie varnej oblasti (EC electric cooking)	Vľavo	183,9 Wh/kg	
Spotreba energie varnej oblasti (EC electric cooking)	Vpravo	183,9 Wh/kg	
Spotreba energie na varný panel (EC electric hob)	183,9 Wh/kg		

* Pre Európsku úniu podľa nariadenia EÚ 66/2014. Pre Bielorusko podľa STB 2477-2017, príloha A. Pre Ukrajinu podľa 742/2019.

EN 60350-2 – Elektrické varné spotrebiče pre domácnosť – Časť 2: Varné panely – metódy merania výkonu

Energetické parametre pre varnú oblasť sú označené na príslušných varných zónach.

10.2 Úspora energie

Ak budete postupovať podľa nižšie uvedených tipov, môžete pri každodennom varení ušetriť energiu.

- Ohrejte iba potrebné množstvo vody.
- Na kuchynský riad podľa možností vždy položte pokrievku.
- Kuchynský riad položte na varnú zónu ešte pred jej zapnutím.
- Menší riad položte na menšie varné zóny.
- Kuchynský riad položte priamo na stred varnej zóny.
- Zvyškové teplo využite na udržiavanie teploty jedla alebo na roztopenie.

11. OCHRANA ŽIVOTNÉHO PROSTREDIA

Materiály označené symbolom  odovzdajte na recykláciu. Obal hodte do príslušných kontajnerov na recykláciu. Chráňte životné prostredie a zdravie ľudí a recyklujte odpad z elektrických a elektronických spotrebičov. Nelikvidujte spotrebiče označené symbolom

 spolu s odpadom z domácnosti. Výrobok odovzdajte v miestnom recyklačnom zariadení alebo sa obráťte na obecný alebo mestský úrad.



aeg.com

867372672-D-092024



CE