

gorenje

CS

CZ

NÁVOD K OBSLUZE
SUŠIČKA PRÁDLA

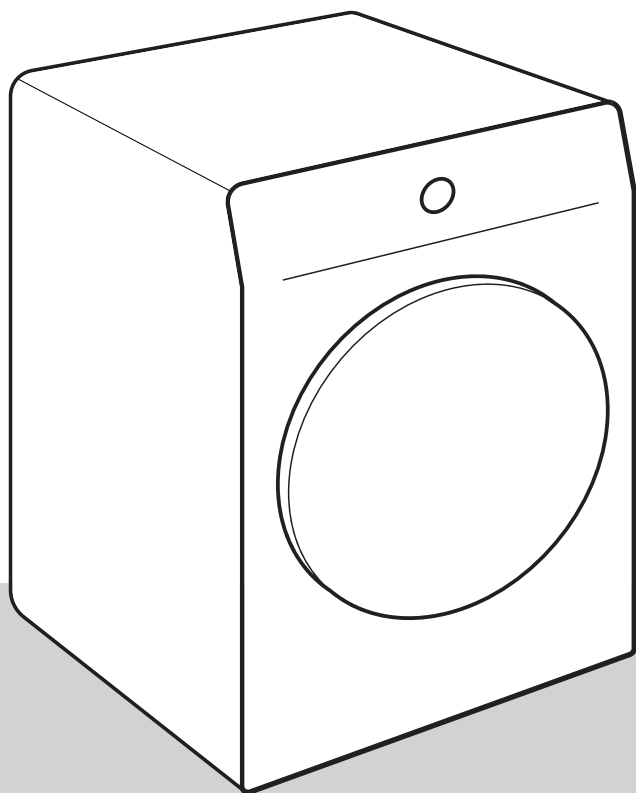

Život je dnes komplikovaný. Ulehčeme si alespoň péči o prádlo! Vaše nová sušička využívá inovativní technologii a nejnovější vymoženosti v péči o prádlo, jež vám pomohou zjednodušit každodenní práci v domácnosti.

Technologie nabízí tu nejjemnější péči o jakýkoli druh oblečení s minimálním pomačkáním. Vaše nová sušička je navíc šetrná k životnímu prostředí, protože využívá elektrickou energii co možná neekonomičtěji.

Tato sušička je určena výhradně k použití v domácnosti. Nepoužívejte ji k sušení oblečení, které se nehodí ke strojnímu sušení.

V návodu jsou používány následující symboly s těmito významy:



INFORMACE!

Informace, rady, tipy nebo doporučení



VAROVÁNÍ!

Pozor – obecné nebezpečí



NEBEZPEČÍ ÚRAZU ELEKTRICKÝM PROUDEM!

Pozor – nebezpečí úrazu elektrickým proudem



HORKÝ POVRCH!

Pozor – nebezpečí horkého povrchu



NEBEZPEČÍ POŽÁRU!

Pozor – nebezpečí požáru



Je důležité nejprve se s tímto návodem důkladně seznámit.

Obsah

BEZPEČNOSTNÍ OPATŘENÍ	5
Nebezpečí horkého povrchu	11
Bezpečnost	12
POPIS SUŠIČKY	13
Technické informace	14
Informace o shodě	15
Ovladací jednotka	16
INSTALACE A PŘIPOJENÍ	18
Výběr místnosti	18
Umístění sušičky	19
Otevření dvířek sušičky (pohled z ptačí perspektivy)	20
Nastavení nožek sušičky	21
Odvod kondenzované vody	22
Připojení k elektrické síti	23
Přemísťování a přeprava po instalaci	24
PŘED PRVNÍM POUŽITÍM SPOTŘEBIČE	25
Připojení zařízení k aplikaci ConnectLife	26
KROKY POSTUPU SUŠENÍ (1 - 6)	28
Krok 1: Zkontrolujte štítky na prádle	28
Krok 2: Příprava před sušením prádla	29
Zapnutí sušičky	30
Plnění sušičky	31
Krok 3: Volba programu sušení	32
Tabulka programů	33
Funkce DrySync	34
Dálkové ovládání sušení pomocí aplikace	35
Krok 4: Volba doplňkových funkcí	36
Krok 5: Spuštění programu sušení	42
Krok 6: Konec programu sušení	42
PŘERUŠENÍ A ZMĚNA PROGRAMU	43
Přerušení	43
Změna programu/funkcí	43
Přidání prádla po spuštění programu	43
Uložení osobních nastavení	44
AdaptTech	44
Nabídka osobních nastavení	44
Přehled počtu provedených cyklů sušení	44
ÚDRŽBA A ČIŠTĚNÍ	45
Čištění sítového filtru ve dvířkách	46
Čištění filtru tepelného čerpadla	47
Čištění výměníku tepla	48
Vyprazdňování nádrže na kondenzát	49
Čištění sušičky	50
ODSTRAŇOVÁNÍ ZÁVAD	51
Co dělat ...?	51

Tabulka odstraňování poruch a chyb	51
Zvuky	54
Servis	55
TIPY PRO SUŠENÍ A HOSPODÁRNÉ VYUŽÍVÁNÍ VAŠÍ SUŠIČKY	56
TABULKA OBVYKLÉ SPOTŘEBY	57
Úsporný pohotovostní režim	59
ENERGETICKÝ ŠTÍTEK A DATOVÝ LIST VÝROBKU	60
INFORMAČNÍ LIST VÝROBKU	61
LIKVIDACE	63

BEZPEČNOSTNÍ OPATŘENÍ



Před použitím sušičky se důkladně seznámte s návodem k obsluze.

Sušičku nepoužívejte, dokud si nejprve nepřečtete tento návod k obsluze a neporozumíte mu.

Sušička není určena k tomu, aby ji obsluhovaly osoby (včetně dětí) s tělesným nebo duševním postižením nebo osoby s nedostatečnými zkušenostmi a znalostmi. Tyto osoby by měly být osobou odpovědnou za jejich bezpečnost o používání sušičky poučeny.

Tento návod k obsluze sušičky se dodávají s různými typy nebo modely sušiček. Může proto obsahovat popisy nastavení nebo vybavení, které nejsou u vaší sušičky k dispozici.

Maximální náplň na sušení v kg (hmotnost suchého prádla) je uvedena na typovém štítku.

Nedodržení pokynů v návodu k obsluze nebo nesprávné používání sušičky může vést k poškození prádla nebo spotřebiče nebo ke zranění uživatele. Návod k obsluze uložte v blízkosti sušičky.

Návody k použití jsou dostupné i na naší webové stránce www.gorenje.com.

Vaše sušička je určena výhradně k použití v domácnosti.

Jestliže se sušička používá k profesionálním účelům nebo za účelem, který přesahuje běžné použití v domácnosti, nebo jestliže sušičku používá osoba, která není spotřebitelem, vztahuje se na spotřebič záruční doba v nejkratší délce požadované příslušnými zákony.

Postupujte podle pokynů pro správnou instalaci sušičky Gorenje a připojení k elektrické síti (viz kapitolu »INSTALACE A PŘIPOJENÍ«).

Veškeré opravy nebo údržbářské práce na sušičce musí provádět pouze vyškolení odborníci. Neodborná oprava může mít za následek nehodu nebo závažnou poruchu.

⚠ NEBEZPEČÍ ÚRAZU ELEKTRICKÝM PROUDEM!
Aby bylo vyloučeno nebezpečí, smí být výměna **poškozené elektrické šňůry** provedena pouze výrobcem, servisním technikem nebo autorizovanou osobou.

Po instalaci by se sušička měla před připojením k elektrické síti nechat stát po dobu dvou hodin.

⚠ VAROVÁNÍ!
Nepřipojujte sušičku k elektrické síti pomocí externího spínacího zařízení, například programovatelného časovače, ani ji nepřipojujte k elektrické síti, která je poskytovatelem elektrické energie pravidelně zapínána a vypínána.

Sušička nesmí být připojena k elektrické síti pomocí prodlužovacího kabelu.

Nepřipojujte bubnovou sušičku k elektrické zásuvce určené pro elektrický holicí strojek nebo vysoušeč vlasů.

V případě poruchy používejte pouze schválené náhradní díly od autorizovaných výrobců.

V případě nesprávného připojení sušičky, nesprávného použití nebo údržby neoprávněnou osobou nese náklady za případné poškození uživatel, protože se na toto poškození nevztahuje záruka.

Vždy používejte hadice dodávané se sušičkou.

Sušičku nainstalujte do místnosti s dostatečným větráním a teplotou mezi 15°C a 25°C.

K instalaci bubnové sušičky na pračku je zapotřebí nejméně dvou osob.

Umístěte sušičku na vodorovný a stabilní pevný (betonový) podklad.

Neumísťuje sušičku za uzamykatelné nebo posuvné dveře či dveře se závěsem na opačné straně od závěsu dvířek sušičky. Nainstalujte sušičku tak, aby se dala dvířka vždy volně otevřít.

Nikdy nezakrývejte odvod vzduchu (odsávací otvor).

Neumísťujte sušičku na koberec s dlouhým vlasem, protože by to mohlo bránit cirkulaci vzduchu.

Vzduch v okolí sušičky by neměl obsahovat prachové částice.

Vzduch na místě, kde je sušička instalována, by měl být důkladně větrán, aby se zabránilo zpětnému toku plynů uvolňovaných z plynových spotřebičů s otevřeným ohněm (např. z krbu).

Zkontrolujte, zda je kolem sušičky neusazují vlákna.

Nezakrývejte větrací otvory v krytu spotřebiče nebo ve vestavěné konstrukci.

Přístroj se nesmí dotýkat stěn ani sousedního nábytku.

Po instalaci nechte sušičku před použitím stát po dobu 24 hodin. Jestliže je třeba během přepravy nebo údržby sušičku položit na bok, položte ji na levý bok (při pohledu z přední strany spotřebiče).

Nepoužívejte sušičku k sušení prádla, které nebylo vyprané.

Prádlo zašpiněné olejem, acetonem, alkoholem, deriváty ropy, odstraňovači skvrn, terpentýnem, voskem a přípravky na odstraňování vosku je třeba před sušením v sušičce vyprat v pračce horkou vodou a pracím přípravkem.

Části oblečení, které obsahují latex, pryžové části, sprchovací a koupací čepice a prádlo nebo kryty obsahující pěnovou pryž se nesmějí v sušičce sušit.

Avivážní prostředky nebo podobné výrobky používejte v souladu s pokyny výrobce.

NEBEZPEČÍ POŽÁRU!

Z kapes vyjměte všechny předměty, například zapalovače a zápalky.

Provoz sušičky bude přerušeno v případě ucpání potrubí kondenzované vody (viz kapitola »PŘERUŠENÍ A ZMĚNA PROGRAMU/Plná nádrž na kondenzát«).

Před přemístěním sušičky nebo před jejím uskladněním v zimě nevytápěné místnosti je třeba nádrž na kondenzát vyprázdnit.

Po každém cyklu sušení vyčistěte filtry sušičky. Jestliže jste filtry vyňali, před dalším cyklem sušení je nainstalujte.

Nepoužívejte žádná rozpouštědla ani čisticí prostředky, které by mohly sušičku poškodit (dodržujte prosím doporučení a upozornění výrobců čisticích prostředků).

Nikdy do nádrže na kondenzát nepřidávejte chemické látky ani vůně (viz kapitolu »POPIS SUŠIČKY a VYPRAZDŇOVÁNÍ NÁDRŽE NA KONDENZÁT«).

Po sušení odpojte napájecí kabel sušičky z elektrické zásuvky.

K ohřevu vzduchu sušička využívá systém tepelného čerpadla.

Systém se skládá z kompresoru a výměníku tepla. Při zapnutí sušičky může být chod kompresoru (zvuk proudící kapaliny) nebo průtok chladiva hlučnější, když kompresor právě pracuje. Toto není známka poruchy a nebude to mít vliv na životnost sušičky. Časem a při dalším používání sušičky se tento hluk ztiší.

Záruka se nevztahuje, na spotřební materiál, drobné odchylky barev, zvýšený hluk, který je spojen se stářím spotřebiče a který funkčnost sušičky neovlivňuje, a estetické vady součástí, které neovlivňují funkčnost a bezpečnost sušičky.

⚠ VAROVÁNÍ!
Bezpečnost dětí

Nedovolujte dětem, aby si se spotřebičem hrály.

Nedovolte dětem mladším tří let pohybovat se v blízkosti sušičky, pokud nejsou neustále pod dozorem.

Zabraňte přístupu dětí a domácích zvířat do bubnu sušičky.

Před zavřením dvířek sušičky a spuštěním programu zkontrolujte, zda se v bubnu nenachází nic jiného než prádlo (např. zda do bubnu sušičky nevezlo dítě a nezavřelo dvířka zevnitř).

Aktivujte Dětskou pojistku. Viz kapitolu »KROK 4: VOLBA DOPLŇKOVÝCH FUNKCÍ/Dětská pojistka«.

Sušička je vyrobena v souladu se všemi příslušnými bezpečnostními normami.

Tuto sušičku smí používat děti od 8 let a starší a osoby s omezenými fyzickými, smyslovými nebo duševními schopnostmi nebo s nedostatkem zkušeností a znalostí, avšak pouze jestliže jsou při používání spotřebiče pod dohledem, jestliže jim byly poskytnuty příslušné pokyny týkající se bezpečného používání sušičky a jestliže chápou nebezpečí nesprávného použití.

Zabraňte, aby si se sušičkou hrály děti.

Děti bez dozoru nesmí sušičku čistit ani provádět žádné úkony údržby.

Nebezpečí horkého povrchu

HORKÝ POVRCH!

Při vyšších teplotách sušení se zahřeje sklo dvířek. Buďte opatrní, abyste se nepopálili. Zajistěte, aby si v blízkosti dvířek nehrály děti.

Zadní stěna sušičky se může během provozu velmi zahřát. Než se její zadní stěny dotknete, vyčkejte, dokud sušička úplně nevychladne.

Jestliže otevřete dvířka sušičky během sušení, může být prádlo velmi horké a hrozí nebezpečí popálení.

Nikdy proces sušení nezastavujte před jeho dokončením. Jestliže cyklus z jakéhokoli důvodu přerušíte, při vyjímání prádla z bubnu postupujte opatrně, protože je velmi horké. Prádlo z bubnu vyjměte rychle a rozložte je tak, aby co nejrychleji vychladlo.

Bezpečnost

NEBEZPEČÍ POŽÁRU!

Sušičku používejte pouze k sušení prádla, které bylo vyprané vodou. Nesušte žádné prádlo, které bylo vypráno nebo čištěno pomocí hořlavých čisticích prostředků či látek (například benzínu, trichlorethylenu, apod.), protože by mohlo dojít k výbuchu.

Pokud jste vyčistili oblečení průmyslovými čisticími prostředky nebo chemickými látkami, v sušičce je **nesušte**.

Sušička je pro případ přehřátí chráněna automatickým vypínacím systémem. Tento systém vypne sušičku, když příliš stoupne její teplota.

Pokud se ucpe síťový filtr, může se aktivovat systém automatického vypnutí při přehřátí. Filtr vyčistěte, vyčkejte, dokud sušička úplně nevychladne a pak ji zkuste znovu zapnout. Pokud se přesto sušička nezapne, zavolejte servisního technika.

Nepoškozujte obvod pro pohyb chladicí kapaliny.

Chladivo R290 v tomto spotřebiči je šetrné k životnímu prostředí, ale je hořlavé a může se vznítit, pokud se dostane do kontaktu s otevřeným ohněm nebo zdroji zapálení. Udržujte otevřený oheň a zdroje zapálení mimo dosah spotřebiče.

POPIS SUŠIČKY

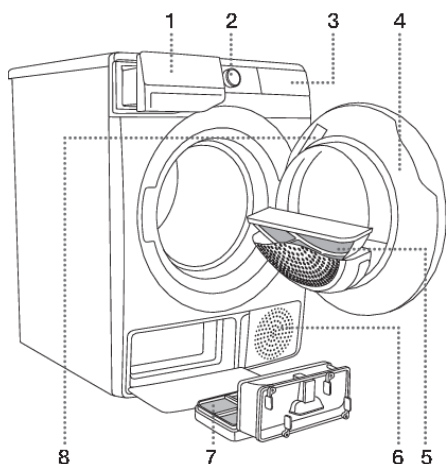

PŘEDNÍ STRANA

1. Nádrž na kondenzát
2. Tlačítko zapnutí/vypnutí a přepínač programů
3. Ovládací jednotka s dotykovými tlačítky
4. Dvířka
5. Síťový filtr
6. Větrací otvor
7. Filtr tepelného čerpadla
8. Typový štítek

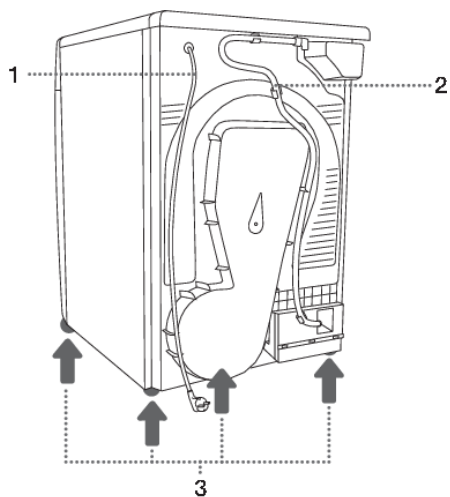

ZADNÍ STRANA

1. Elektrická přívodní šňůra
2. Hadice k vypouštění kondenzátu
3. Nastavitelné nohy

Technické informace

(v závislosti na modelu)

Typový štítek se základními informacemi o sušičce se nachází na vnitřní straně dveří sušičky (viz kapitolu »POPIS SUŠIČKY«).

Šířka	600 mm
Výška	850 mm
Hloubka sušičky (a)	625 mm
Hloubka se zavřenými dveřky	653 mm
Hloubka s otevřenými dveřky (b)	1134 mm
Hmotnost	XX/YY kg (v závislosti na modelu)
Jmenovité napětí	Viz výkonový štítek
Pojistka	Viz výkonový štítek
Jmenovitý výkon	Viz výkonový štítek
Množství chladiva	Viz výkonový štítek
Typ chladiva	R290
Maximální náplň	Viz výkonový štítek

Typový štítek

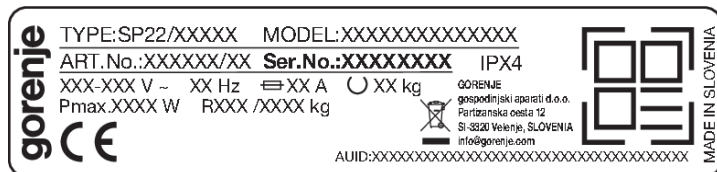

Link na EU EPREL databázi

Informace o energetickém označování a požadavcích na ekodesign jsou k dispozici od 1. března 2021 v databázi výrobků EU EPREL.

Poskytuje QR kód na energetickém štítku dodávaném se spotřebičem a webový odkaz na registraci tohoto zařízení v EU EPREL databázi.

Je možné najít informace týkající se výkonu výrobku v databázi EU EPREL použitím odkazu <https://eprel.ec.europa.eu> a s pomocí názvu modelu a čísla výrobku, které najdete na typovém štítku zařízení. Podrobnější informace o energetickém štítku najdete na webu www.theenergylabel.eu.

Energetický štítek si uschovejte jako referenci společně s uživatelskou příručkou a všemi ostatními dokumenty dodávanými společně s tímto zařízením.

Informace o shodě

Typ rádiového zařízení (v závislosti na modelu)	HL3215STG HLW3215-TG HLW3215-TG01
Wi-Fi	
Rozmezí provozní frekvence	2.4000 GHz – 2.4835 GHz
Maximální výstupní výkon	≤10 dBm/MHz (EIRP) (Zisk antény <10 dBi)
Maximální zisk antény	Zisk: 0 dBi
Bluetooth	
Rozmezí provozní frekvence	2.400 GHz – 2.4835 GHz
Výstup nosiče	6 dBm (≤ 10 dBm)
Typ emise	F1D



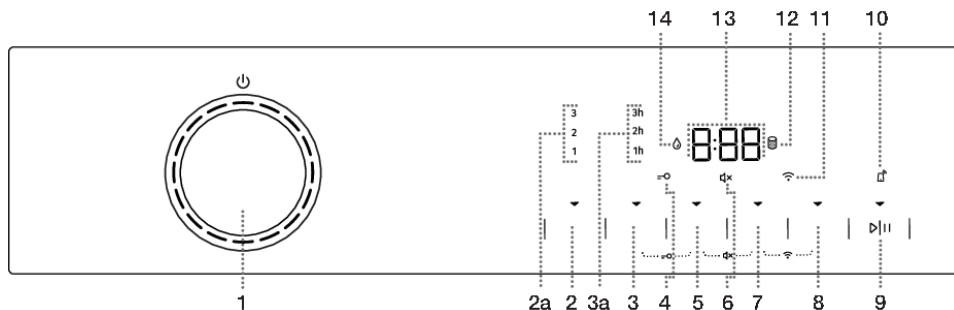

Prohlášení o shodě

Společnost tímto prohlašuje, že toto zařízení s funkcí **ConnectLife** splňuje základní požadavky a další příslušná ustanovení směrnice 2014/53/ EU. Podrobné prohlášení o shodě naleznete na webové adrese <https://aid.connectlife.io> na stránce vašeho zařízení mezi dalšími dokumenty.

Ovladací jednotka



1	<p>TLAČÍTKO ON/OFF ⏻ sušičky a PŘEPÍNAČ PROGRAMŮ.</p> <p>Chcete-li sušičku ZAPNOUT, otočte přepínačem programů doleva nebo doprava. Chcete-li sušičku VYPNOUT, otočte přepínač programů do polohy OFF ⏻. Chcete-li VYBRAT program sušení, otočte přepínačem programů doleva nebo doprava. Kontrolka svítí vedle vybraného programu.</p>
2	<p>EXTRA DRY (ÚROVEŇ VYSUŠENÍ)</p> <p>Když je zvolena tato funkce, rozsvítí se symbol. Doplnkové funkce 2a (1,2, 3) umožňují zvolit vyšší úroveň sušení a prodloužit dobu sušení.</p>
3	<p>ANTI CREASE (PROTI POMAČKÁNÍ)</p> <p>Zvolená provozní doba funkce se rozsvítí.</p>
3+5	<p>ZAPNUTÍ/VYPNUTÍ (ON/OFF) dětské pojistky</p> <p>Stiskněte polohy 3+5 a podržte je po dobu 3 vteřin.</p>
4	<p>DĚTSKÁ POJISTKA symbol =O svítí</p>
5	<p>TIME DRY (ČASOVANÝ SUŠENÍ)</p> <p>Možnost nastavení doby vysoušení.</p>
6	<p>VYPNUTÍ ZVUKU symbol svítí d×</p>
7	<p>DELAY END (ODLOŽENÝ KONEC SUŠENÍ)</p> <p>Možnost nastavení doby konce sušení.</p>
5+7	<p>ZAPNUTÍ/VYPNUTÍ (ON/OFF) zvuku</p> <p>Stiskněte polohy 5+7 a podržte je po dobu 3 vteřin.</p>
8	<p>EXTRAS (MOŽNOSTI) (DOPLŇKOVÉ FUNKCE)</p> <ul style="list-style-type: none"> • NATURE DRY d (NÍŽŠÍ TEPLOTA) Možnost sušení při nižší teplotě.
7+8	<p>ZAP/VYP Wi-Fi připojení d</p> <p>Stiskněte polohy 7+8 a podržte je po dobu 3 sekund.</p>

9	<p>TLAČÍTKO START/PAUZA </p> <p>Tlačítko má 4 funkce:</p> <ul style="list-style-type: none"> • START – spuštění programu sušení (krátkým stisknutím tlačítka program spustíte); • PAUSE (PAUZA) – dočasné přerušení programu sušení (opětovným krátkým stisknutím tlačítka dočasně přerušíte činnost spotřebiče); • ULOŽENÍ OSOBNÍCH NASTAVENÍ (tlačítko podržte po dobu 3 sekund). • Aktivace REMOTE START <p>Po zapnutí se na tlačítku rozsvítí kontrolka.</p>
10	Symbol REMOTE START  (ZAPNUTÍ NA DÁLKU) svítí
11	Symbol CONNECT  (PŘIHOJENÍ) svítí
12	Symbol  svítí VYČISTIT FILTR
13	<p>DISPLEJ zobrazuje:</p> <ul style="list-style-type: none"> • Nastavitelné funkce; • Čas do konce programu; • Informace pro uživatele.
14	Symbol  svítí VYPRÁZDNĚTE NÁDRŽ NA KONDENZÁT

INSTALACE A PŘIPOJENÍ

INFORMACE!

Odstraňte všechny obaly. Při odstraňování obalů dbejte na to, aby nedošlo k poškození sušičky ostrým předmětem.

Výběr místnosti

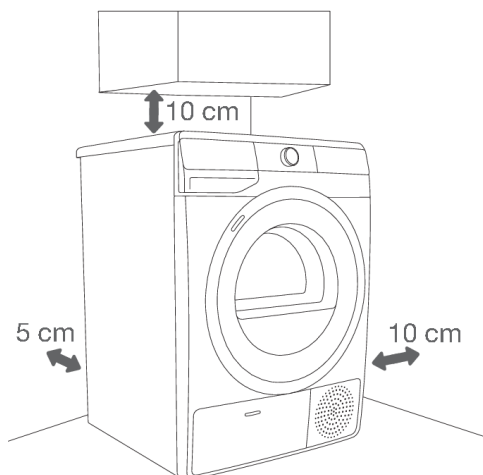

INFORMACE!

Sušička se nesmí dotýkat stěn ani sousedního nábytku. K zajištění optimální funkce sušičky doporučujeme dodržet vzdálenost od stěn tak, jak je znázorněno na obrázku. V případě nedodržení požadované minimální vzdálenosti může dojít k přehřátí sušičky.

INFORMACE!

Větrací otvory na zadní stěně a otvor pro odvod vzduchu na přední straně sušičky by nikdy neměly být zakryté.

Místnost, ve které sušičku nainstalujete, by měla být dostatečně větraná s teplotou mezi 15°C a 25°C. Provoz sušičky při nižší teplotě prostředí může způsobit hromadění kondenzátu ve vnitřním prostoru sušičky. Neumísťujte sušičku na místo, kde hrozí nebezpečí zamrznutí. Zmrzlá voda v nádrži na kondenzát a v čerpadle může sušičku poškodit.

Sušička vyzařuje teplo. Proto ji neumísťujte do velmi malé místnosti, protože proces sušení může trvat déle kvůli omezenému množství dostupného vzduchu.

Osvětlení v místnosti by mělo být dostatečné k tomu, aby bylo možné číst informace na displeji na ovládacím panelu.

Umístění sušičky

Pokud máte také sušičku Gorenje odpovídajících (stejných) rozměrů, můžete ji umístit na pračku Gorenje. V tomto případě je třeba použít vakuové nožičky a konzolu na upevnění ke zdi. Případně umístíte sušičku vedle pračky (obrázky 1 a 3).

Pokud je vaše pračka Gorenje menší (minimální hloubka 545 mm) než sušička Gorenje, pak lze podpěry sušičky zakoupit zvlášť (obrázek 2). Dodávané přísavné nožky musí být použity - jsou navrženy tak, aby se zabránilo sklouznutí sušičky.

Příslušenství (držák sušičky (a), vakuové nožičky (b) (pokud nejsou součástí balení) a nástěnná (upevňovací) konzola (c) na upevnění ke zdi) si můžete dokoupit v servisu.

Plocha, na které je spotřebič umístěn, by měla být čistá a vodorovná.

Pračka Gorenje, na kterou chcete umístit sušičku Gorenje, by měla unést váhu sušičky Gorenje (viz kapitolu (»POPIS SUŠIČKY/Technické informace«).

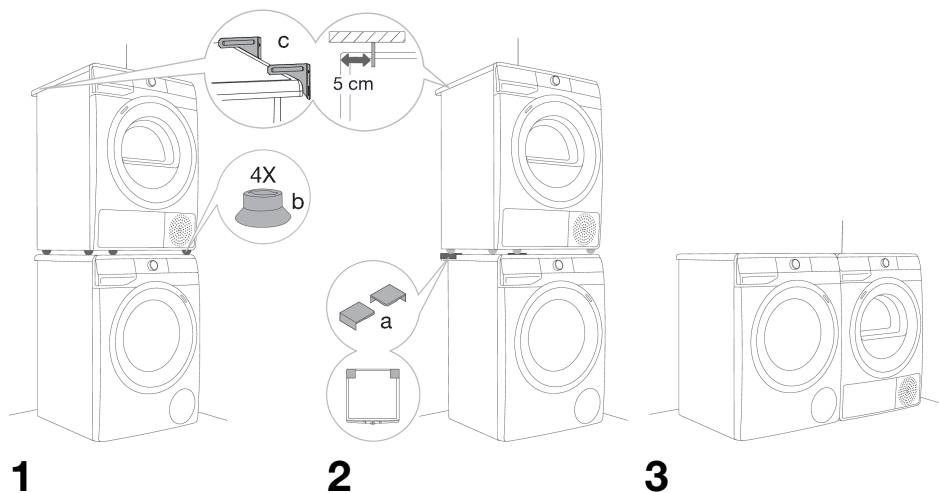

INFORMACE!

K instalaci bubnové sušičky na pračku je zapotřebí nejméně dvou osob.

Otevření dvířek sušičky (pohled z pačič perspektivy)

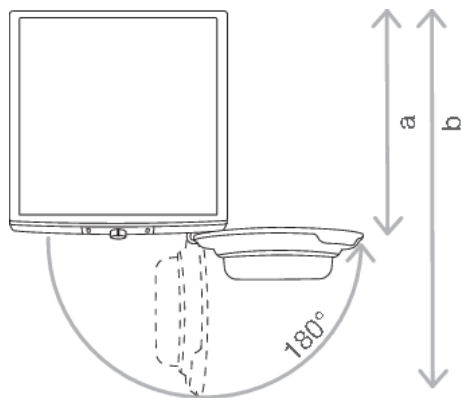

Viz kapitolu »POPIS SUŠIČKY/Technické informace«.

a = 625 mm

b = 1134 mm

⚠ VAROVÁNÍ!

Neumísťujte sušičku za uzamykatelné nebo posuvné dveře či dveře se závěsem na opačné straně od závěsu dvířek sušičky. Nainstalujte sušičku tak, aby se dala dvířka vždy volně otevřít.

⚠ VAROVÁNÍ!

Neumísťujte sušičku na koberec s dlouhým vlasem, protože by to mohlo bránit cirkulaci vzduchu.

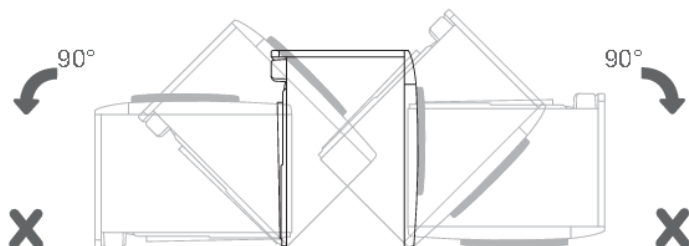
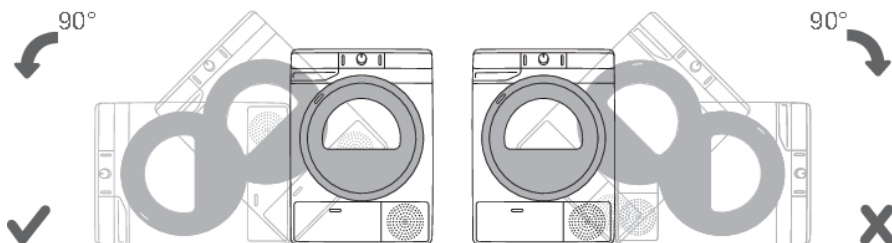

INFORMACE!

Před prvním použitím po instalaci počkejte 24 hodin, aniž byste spotřebič přemísťovali. Jestliže je třeba během přepravy nebo údržby sušičku položit na bok, položte ji na levý bok (při pohledu z přední strany spotřebiče).

Nastavení nožek sušičky

Vyrovnejte sušičku v podélném směru i v příčném směru otáčením nastavitelných nožek, které umožňují vyrovnání o +/- 1 cm. Použijte vodováhu a klíč č. 22.

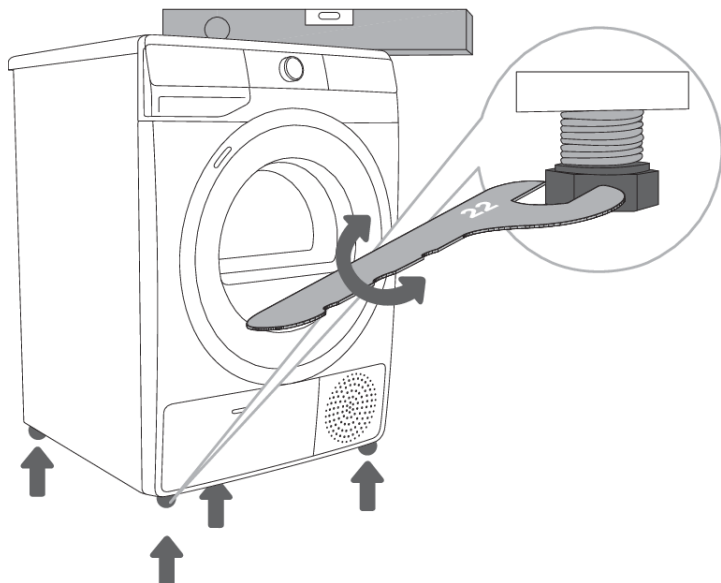

INFORMACE!

Podlaha, na které je sušička umístěna, musí mít betonový podklad. Měla by být čistá a suchá. V opačném případě může sušička klouzat. Nastavitelné nožky také vyčistěte.

INFORMACE!

Sušička musí stát vodorovně a stabilně na pevném podkladě.

INFORMACE!

Nesprávné vyrovnání sušičky pomocí nastavitelných nožek může způsobit vibrace, klouzání spotřebiče po místnosti a hlučný provoz. Nesprávné vyrovnání sušičky nebude předmětem záruky.

INFORMACE!

Někdy se během provozu spotřebiče může vyskytnout neobvyklý nebo hlasitější hluk; ten je obvykle způsoben nesprávnou instalací.

Odvod kondenzované vody

Vlhkost z prádla se extrahuje v jednotce kondenzátoru a hromadí se v nádrži na kondenzát.

Během procesu sušení kontrolka (symbol  na displeji se rozsvítí) upozorní, když je nádrž na kondenzát plná a je třeba ji vyprázdnit.

Aby nedošlo k vyprázdnění nádrže na kondenzát, natáhněte hadici k vypouštění kondenzátu umístěnou na zadní straně spotřebiče přímo k odtoku.

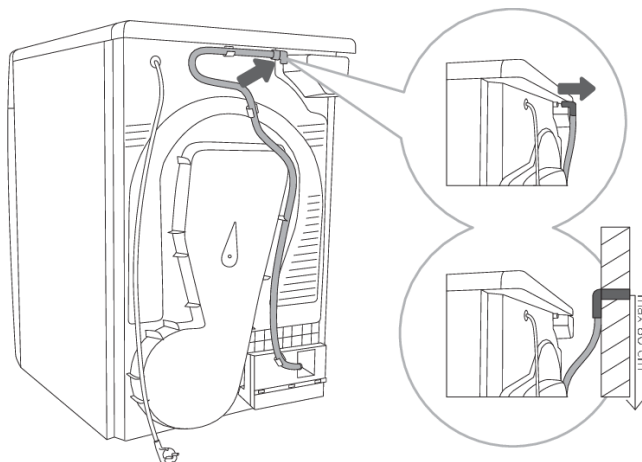

1 Uvolněte hadici z držáku na zadní straně stroje (vlevo pod krytem).

2 Hadice natáhněte k odtoku ve výšce maximálně 80 cm od podlahy.

INFORMACE!

V případě, že odtoková hadice kondenzované vody vede do odtoku ujistěte se, že je hadice dobře zajištěna. Tím zabráníte možnému úniku vody, který by mohl způsobit nečekané poškození.

VAROVÁNÍ!

Vždy používejte hadice dodávané se sušičkou.

Připojení k elektrické síti

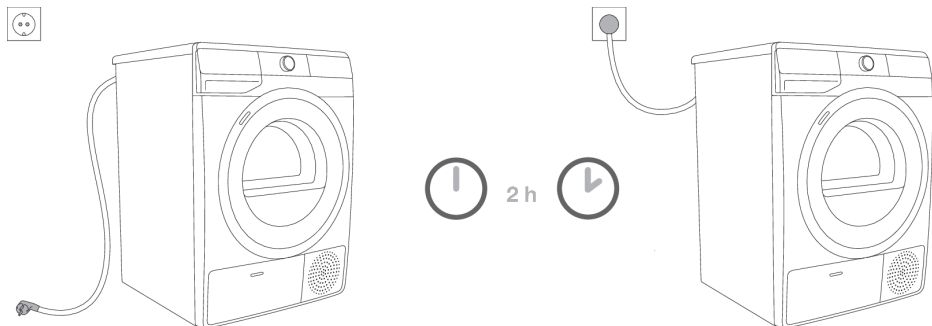

⚡ NEBEZPEČÍ ÚRAZU ELEKTRICKÝM PROUDEM!
Po instalaci by se sušička měla před připojením k elektrické síti nechat stát po dobu dvou hodin - umožňuje to stabilizaci sušičky.

Sušičku připojte k uzemněné elektrické zásuvce. Elektrická zásuvka by měla být volně přístupná i po instalaci. Zásuvka by měla být opatřena uzemňovacím kontaktem (v souladu s příslušnými předpisy).

Informace o sušičce jsou uvedeny na typovém štítku (viz kapitolu »POPIS SUŠIČKY/Technické informace«).

⚡ NEBEZPEČÍ ÚRAZU ELEKTRICKÝM PROUDEM!
Jako ochranu spotřebiče před bleskem doporučujeme použít ochranu proti přepětí.

⚠ VAROVÁNÍ!
Sušička nesmí být připojena k elektrické síti pomocí prodlužovacího kabelu.

💡 INFORMACE!
Nepřipojujte bubnovou sušičku k elektrické zásuvce určené pro elektrický holicí strojek nebo vysoušeč vlasů.

💡 INFORMACE!
Opravy a údržbu, jež by mohly mít vliv na bezpečnost nebo funkčnost, musí provádět kvalifikovaný odborník.

💡 INFORMACE!
Poškozenou elektrickou šňůru smí vyměnit pouze osoba pověřená výrobcem.

Přemísťování a přeprava po instalaci

Po každém cyklu sušení zůstane v sušičce malé množství zkondenzované vody. Zapněte sušičku a zvolte jeden z programů, pak nechte spotřebič po dobu přibližně půl minuty pracovat. Tím dojde k odčerpání zbývající vody a zabrání se poškození sušičky během přepravy.

Pokud sušičku nelze přepravovat v kolmé poloze, naklánějte ji na levou stranu.



NEBEZPEČÍ ÚRAZU ELEKTRICKÝM PROUDEM!

Po přepravě by se sušička měla před připojením k elektrické síti nechat stát po dobu dvou hodin. Instalaci a připojení musí provést k tomu kvalifikovaná osoba.



INFORMACE!

Pokud nebyl spotřebič přepravován v souladu s pokyny, měla by se sušička před připojením k elektrické síti nechat stát po dobu minimálně 24 hodin.

Pokud tak neučiníte, může dojít k poruše tepelného čerpadla, na kterou se nevztahuje záruka.

Dbejte na to, aby nedošlo k poškození chladicího systému (viz kapitolu »INSTALACE A PŘIPOJENÍ/Umístění sušičky«).



NEBEZPEČÍ ÚRAZU ELEKTRICKÝM PROUDEM!

Před připojením sušičky se důkladně seznamte s návodem k použití. Opravy nebo jakékoli záruční nároky vyplývající z nesprávného připojení nebo používání sušičky nejsou zárukou kryté.



INFORMACE!

Pás smí vyměňovat pouze servisní technik oprávněný výrobcem, který může dodat originální náhradní díl s kódem 907722 BELT POLY-V 7PH 1971 HUTCHINSON; 883647 BELT POLY-V 7PHE 1942 HUTCHINSON (v závislosti na modelu).

PŘED PRVNÍM POUŽITÍM SPOTŘEBIČE

Zkontrolujte, zda je sušička odpojena od elektrické sítě. Pak otevřete dvířka zatažením jejich levé strany směrem k sobě (obrázky 1 a 2).

Před prvním použitím sušičky vyčistěte buben sušičky jemným vlhkým bavlněným hadříkem a vodou (obrázek 3).

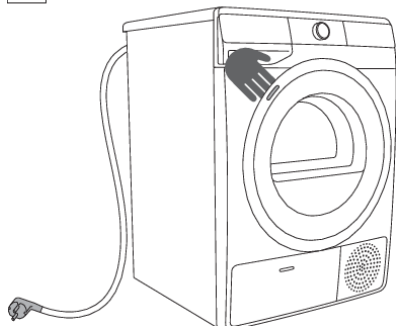

1

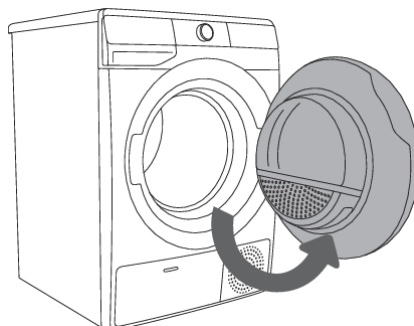

2

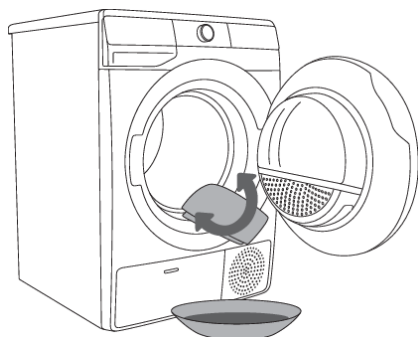

3



VAROVÁNÍ!

Nepoužívejte žádná rozpouštědla ani čisticí prostředky, které by mohly sušičku poškodit (dodržujte prosím doporučení a upozornění výrobců čisticích prostředků).

Připojení zařízení k aplikaci ConnectLife

ConnectLife je platforma pro chytrou domácnost, která propojuje lidi, zařízení a služby. Aplikace **ConnectLife** obsahuje pokročilé digitální služby a bezstarostná řešení, která uživatelům umožňují sledovat a ovládat spotřebiče, přijímat upozornění prostřednictvím svého smartphonu a aktualizovat software (podporované funkce se liší v závislosti na vašem zařízení a vašem regionu/státu).

K připojení chytrého telefonu potřebujete domácí Wi-Fi síť (podporována je pouze síť 2,4 GHz) a chytrý telefon s aplikací **ConnectLife**.



Chcete-li si aplikaci **ConnectLife** stáhnout, naskenujte QR kód nebo vyhledejte **ConnectLife** ve svém oblíbeném obchodě s aplikacemi.

1. Nainstalujte si aplikaci **ConnectLife** a vytvořte si účet.
2. V aplikaci **ConnectLife** přejděte do nabídky pro přidání zařízení a vyberte příslušný typ zařízení. Poté naskenujte QR kód (najdete ho na typovém štítku zařízení; můžete také ručně zadat číslo AUID/SN).
3. Aplikace vás pak provede celým procesem připojení zařízení k vašemu chytrému telefonu.
4. Po úspěšném připojení můžete zařízení ovládat na dálku přes mobilní aplikaci.

Užitečné tipy pro vaše chytré zařízení

Kde najdete QR kód zařízení, který aplikace požaduje při nastavování?

QR kód naleznete na záručním listě a na typovém štítku spotřebiče.

Jak povolit Wi-Fi na zařízení?

Zařízení musí být zapnuté; tlačítko pro výběr programu může být v libovolné pozici; proveďte následující:

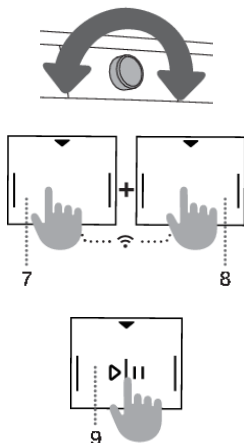



- V aplikaci **ConnectLife** běžte do nabídky pro přidání zařízení.
- Podle pokynů v aplikaci **ConnectLife** spárujte telefon a spotřebič a ten pak přidejte do domácí sítě Wi-Fi.
 - Vyberte typ zařízení.
 - Načtěte QR kód (najdete ho na záručním listu nebo na výrobním štítku spotřebiče).
- Na zařízení:
 - Stiskněte zároveň pozice (7 + 8). Spustí se odpočítávání času 3-2-1, na spotřebiči se zobrazí **OFF**.
 - Stiskněte pozici (8), abyste funkci Wi-Fi zapnuli; zobrazí se **On**.
 - Stiskněte tlačítko (9) START/PAUZA ▷||. Na zařízení se objeví **On**.
 - Znovu stiskněte tlačítko (9) START/PAUZA ▷||. Na zařízení se spustí odpočítávání 5 minut.
- V aplikaci **ConnectLife** jsou pokyny, které vás provedou přes proces, ve kterém budete zadávat příslušné údaje do vašeho spotřebiče, aby se mohl připojit k vaší domácí síti.

Jak povolit dálkové spuštění zařízení?

Tlačítko pro výběr programu přesuňte na **ConnectLife/REMOTE CONTROL** (spuštění na dálku). Stiskněte tlačítko (9) START/PAUZA (dveře musí být zavřené).

Jak dodací uživatele?



Zařízení musí být zapnuté; tlačítko pro výběr programu může být v libovolné pozici; proveďte následující:

- V aplikaci **ConnectLife** běžte do nabídky pro přidání zařízení.
- Řiďte se pokyny v aplikaci **ConnectLife**, kde spárujete telefon se zařízením.
 - Vyberte typ zařízení.
 - Načtete QR kód (najdete ho na záručním listu nebo na výrobním štítku spotřebiče).
- Na zařízení:
 - Stiskněte zároveň pozice (7 + 8). Spustí se odpočítávání času 3-2-1, na spotřebiči se zobrazí .
 - Stiskněte tlačítko (8); zobrazí se .
 - Stiskněte tlačítko (9) START/PAUZA . Na zařízení se spustí odpočítávání 3 minuty.
- Dokončete a potvrďte nastavení v aplikaci.

Jak odstraníte uživatele (UnPair)?

Zařízení musí být zapnuté; tlačítko pro výběr programu může být v libovolné pozici; proveďte následující:

Na zařízení:

- Stiskněte zároveň pozice (7 + 8). Spustí se odpočítávání času 3-2-1, na spotřebiči se zobrazí .
- Postupně mačkejte (8); dokud se na spotřebiči nezobrazí .
- Stiskněte tlačítko (9) START/PAUZA . Na zařízení se spustí odpočítávání 1 minuty.



INFORMACE!

Tímto krokem odstraníte všechny aktivní uživatele spotřebiče. Chcete-li spotřebič ovládat na dálku, musíte proces přidání uživatele  zopakovat.

Který Wi-Fi router je možné použít?

Podporovány jsou pouze sítě 2,4 GHz. Pokud během nastavování spojení aplikace **ConnectLife** nenajde vaši domácí síť, zkontrolujte:

- zda váš router odpovídá frekvenci 2,4 GHz,
- zda je vaše síť skrytá a
- zda je signál dostatečně silný.

Máte otázky?



























Navštivte nás na www.connectlife.io nebo nás kontaktujte na hello@connectlife.io.

Update softwaru na dálku

Zkontrolujte možnosti aktualizace softwaru v aplikaci **ConnectLife**.

KROKY POSTUPU SUŠENÍ (1 - 6)

Krok 1: Zkontrolujte štítky na prádle

Normální praní; Jemné prádlo			
 	Max. teplota praní 95°C	 	Max. teplota praní 40 °C
	Jen ruční praní		
 	Max. teplota praní 60°C	 	Max. teplota praní 30°C
	Neprat		
Bělení			
	Bělení ve studené vodě		Bělení není dovoleno
Chemické čištění			
	Chemické čištění všemi prostředky		Benzínové rozpouštědlo R11, R113
	Chemické čištění v petroleji, čistém alkoholu a v R113		Chemické čištění není dovoleno
Žehlení			
	Teplota horké žehličky max. 200°C		Teplota horké žehličky max. 110°C
	Teplota horké žehličky max. 150°C		Žehlení není dovoleno
Sušení			
	Sušení rozprostřením (rozprostření na rovnou plochu)		Vysoká teplota
	Sušením odkapáním		Nízká teplota
	Sušení zavěšením na šňůru		Nesušit v bubnové sušičce

Krok 2: Příprava před sušením prádla

1. Roztřídíte prádlo podle typu a tloušťky látek (viz TABULKU PROGRAMŮ).
2. Zapněte knoflíky a zipy, zavažte všechny pásky a obraťte kapsy naruby.
3. Velmi citlivé kusy oblečení vložte do speciálního vaku na prádlo.
(Speciální vak na prádlo je k dispozici jako volitelné příslušenství.)

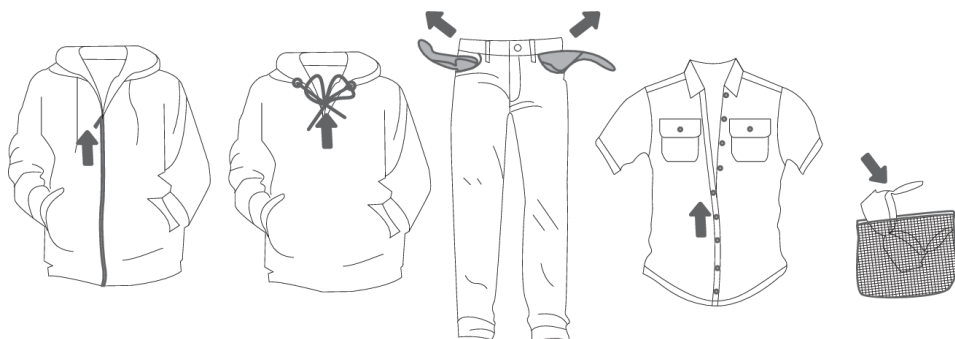

Sušení prádla vyrobeného z obzvláště jemných látek, které se mohou deformovat, se nedoporučuje. Následující typy prádla se v sušičce nesmí sušit, protože může dojít k deformaci oblečení:

- kožené oblečení a jiné kožené výrobky,
- oblečení, které je navoskované nebo jinak ošetřené,
- oblečení s velkými dřevěnými, plastovými nebo kovovými díly,
- oblečení s ozdobami,
- oblečení s kovovými díly, které podléhají korozi.

Zapnutí sušičky

Připojte sušičku k elektrické síti zapojením napájecího kabelu.

Chcete-li sušičku zapnout, otočte přepínač programů (1) do libovolné polohy (obr. 1).

U některých modelů se rozsvítí také buben sušičky (obrázek 2).

(Světlo v bubnu sušičky není vhodné pro jiné použití.)

 **INFORMACE!**

Světlo v bubnu sušičky smí vyměňovat pouze výrobce, servisní technik nebo pověřená osoba.

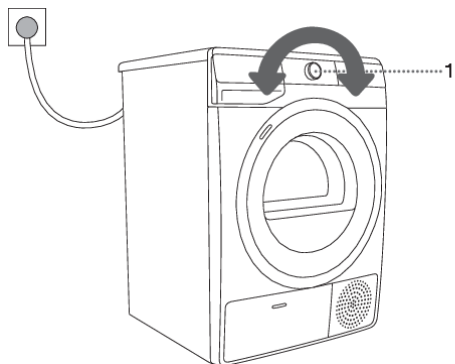

1

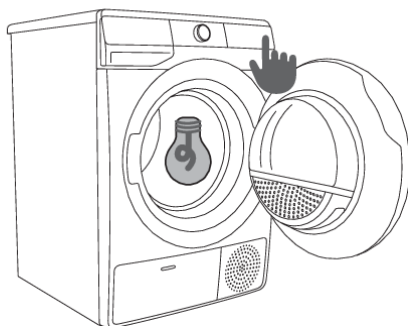

2

Plnění sušičky

Otevřete dvířka sušičky zatažením jejich levé strany směrem k sobě (obrázek 1).

Vložte do bubnu prádlo (po zkontrolování, že je buben prázdný) (obr. 2).

Dvířka sušičky zavřete (obrázek 3).

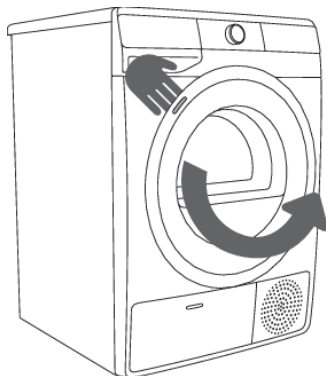

1

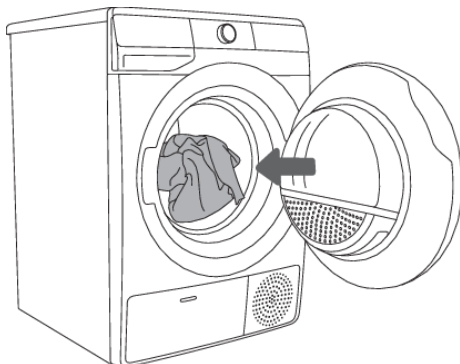

2

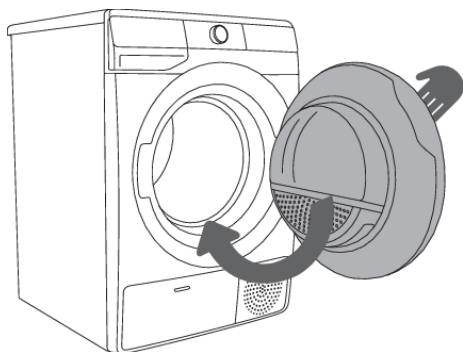

3

INFORMACE!

Nevkládejte prádlo do sušičky, jestliže nebylo předtím vyždímané nebo odstředěné (doporučený minimální cyklus odstředování: 800 ot./min.).

Buben nepřetěžujte! Prostudujte si TABULKU PROGRAMŮ a dodržujte jmenovité zatížení tak, jak je uvedeno na typovém štítku.

Jestliže je buben sušičky přetížený, bude prádlo více pomačkané a možná nerovnoměrně vysušené.

INFORMACE!

Při sušení větších kusů (ložního prádla, ručníků, ubrusů, apod.) je před vložením do bubnu sušičky natřepejte.

Krok 3: Volba programu sušení

Program zvolte otáčením přepínače (1) programů vlevo nebo vpravo (v závislosti na typu prádla a požadované úrovni vysušení prádla). Viz TABULKA PROGRAMŮ.



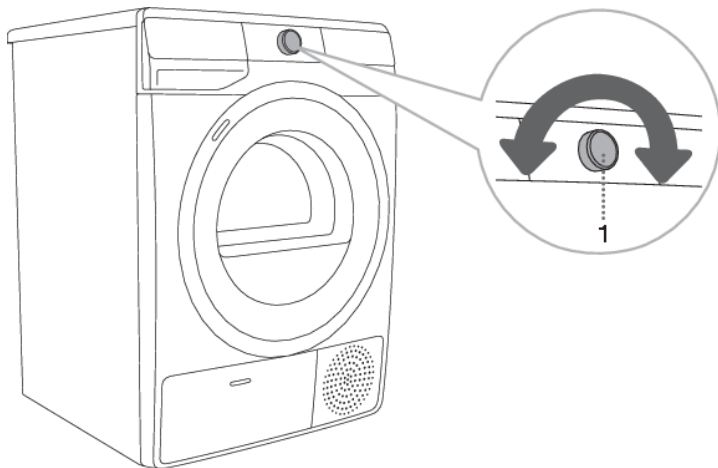







Kontrolka svítí vedle vybraného programu.









INFORMACE!

Během provozu se přepínač programů (1) nebude automaticky otáčet.

Tabulka programů

Programy Úrovně vysušení	Max. zatížení	Popis programu
 Cotton (Bavlna) Storage (Skříň)	8 kg 9 kg	Program se používá pro silnější a nenáročné bavlněné prádlo, které je po sušení zcela suché a můžete ho složit do šatní skříňe.
 Cotton Eco* □ (Bavlna Eco)	8 kg 9 kg	Eco program je vhodný pro sušení mokrého bavlněného prádla a je nejúčinnějším programem z hlediska spotřeby energie pro sušení mokrého bavlněného prádla.
 Cotton (Bavlna) Iron (Navlhčené k žehlení)	8 kg 9 kg	Tento program použijte na bavlněné prádlo, které není jemné. Po vysušení bude připravené k žehlení.
 Mix 🌀 (Smíšené prádlo)	3,5 kg	Program se používá pro společné sušení bavlněného a syntetického prádla. NATUREDRY 🌀 je sušení při nižší teplotě, která je šetrnější k prádlu.
 Synthetic (Syntetika)	3,5 kg	Program se používá pro sušení prádla ze syntetických nebo směsových tkanin.
 Wool (Vlna)	2 kg	Tento krátký program je určen pro změkčení nebo načechrání oblečení z vlny a hedvábí, které je třeba důkladně vysušit podle pokynů výrobce.
 Bedding (Ložní prádlo)	5 kg	Program se používá pro větší kusy textilu, které jsou po ukončení zcela suché. Přizpůsobené otáčení bubnu předchází zamotání prádla.
Time (Časovaný program sušení)	4 kg	Tento program použijte na prádlo (jež není jemné), které je ještě mírně vlhké a musí být důkladně vysušené. V časovaném programu není automaticky detekována zbývající vlhkost. Jestliže je prádlo po ukončení programu stále vlhké, program zopakujte. Jestliže je příliš suché a proto pomačkané a na dotek drsné, zvolená doba sušení byla příliš dlouhá.
 Baby 🌀 (Dětské oblečení)	4 kg	Tento program použijte k sušení dětského oblečení. Oblečení sušené tímto programem je obvykle normálně suché. NATUREDRY 🌀 je sušení při nižší teplotě, která je šetrnější k prádlu.
 Sensitive 🌀 (Jemné)	1 kg	Tento program použijte k sušení velmi jemného prádla vyrobeného ze syntetických vláken, které po sušení může být mírně vlhké. Doporučujeme používat speciální vak na prádlo. NATUREDRY 🌀 je sušení při nižší teplotě, která je šetrnější k prádlu.
 Shirts 🌀 (Košile)	2 kg	Tento program použijte k sušení košil a blůzek. Upravené otáčky bubnu zabraňují pomačkání prádla. NATUREDRY 🌀 je sušení při nižší teplotě, která je šetrnější k prádlu.

Programy Úrovně vysušení	Max. zatížení	Popis programu
 Sports  (Sportovní oděvy)	3 kg	Tento program použijte na oblečení s membránou, na sportovní oblečení vyrobené ze směsných materiálů a na prodyšné látky. NATUREDRY  je sušení při nižší teplotě, která je šetrnější k prádlu.
 Fast 89' (Rychlé 89')	4 kg	Tento program je vhodný pro menší objemy prádla, pokud chcete provést vysoušení rychle a účinně.
 Extra Hygiene	4 kg	Delším provozem sušicího programu a přehřátím textilií dosáhneme vyšší teploty sušení (nad 60 °C), díky čemuž snížíme počet mikrobů a alergenů na oděvech. Tento sušicí program není vhodný pro jemné oděvy a oděvy, které se nesmí sušit v sušičce.
 Remote control (Dálkové ovládání)		Programem Remote control můžete ovládat zařízení na dálku (přes telefon). Je možné vybrat všechny programy vašeho zařízení (viz kapitoly »PŘED PRVNÍM POUŽITÍM/Připojení zařízení k aplikaci ConnectLife« a »KROKY POSTUPU SUŠENÍ (1-6)/3. Krok: Dálkové ovládání sušení pomocí aplikace«).

*Program Bavlna Eco se používá k posouzení souladu s legislativou EU o ekodesignu.

Jestliže prádlo není vysušené na požadovanou úroveň vysušení, použijte doplňkové funkce nebo použijte vhodnější program.

Funkce DrySync

Funkce **DrySync** umožňuje komunikaci mezi pračkou a sušičkou. Když pračka dokončí svůj cyklus praní, na sušičce se automaticky zobrazí navrhovaný sušicí program s ohledem na předchozí prací program. Tuto funkci můžete zapnout a vypnout pouze v mobilní aplikaci **ConnectLife**. Zda je funkce zapnutá poznáte tak, že se na knoflíku zobrazí animace a na zařízení se zároveň objeví . Funkce **DrySync** funguje jen mezi dvěma propojitelnými zařízeními od stejné značky.

Dálkové ovládání sušení pomocí aplikace

INFORMACE!

Viz KROKY POSTUPU SUŠENÍ (1–6) a postupujte podle kroků 1 a 2.

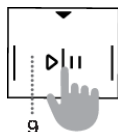

Na zařízení:

1. Dvířka sušičky zavřete.
2. Tlačítko pro výběr programu přesuňte na pozici **ConnectLife/REMOTE CONTROL** (dálkové ovládání).
3. Stiskněte tlačítko (9) START/PAVZA. Zapne se indikátor pro dálkové ovládání **REMOTE START**  (ZAPNUTÍ NA DÁLKU).

Zařízení přejde do pohotovostního režimu. Ovládání na dálku vám bude k dispozici následujících 24 hodin nebo dokud neotevřete dvířka zařízení. Otevřená dvířka přeruší **REMOTE CONTROL** (ConnectLife).

Spotřebič dále ovládáte prostřednictvím aplikace **ConnectLife**, kde si můžete vybrat z několika možností (výběr, spuštění, sledování a zastavení programu, doplňková nastavení,...)

INFORMACE!

Proces sušení je možné ovládat/sledovat přes aplikaci.

INFORMACE!

Provoz sušičky je možné přes aplikaci přerušit nebo zastavit volbou STOP/PAUSE nebo otevřením dvířek sušičky.

INFORMACE!

Zařízení můžete ovládat přes telefon i v případě, že telefon není připojen ke stejné síti Wi-Fi jako vaše zařízení (telefonu stačí mít aktivní internetové připojení). To znamená, že můžete zařízení ovládat i když jste na cestách.

INFORMACE!

Zařízení je možné ovládat z vícero telefonů. Ovládat a sledovat provoz zařízení můžete všemi telefony, které jsou s ním spárovány, bez ohledu na to, který uživatel sušení spustil. Zařízení můžete současně připojit/spravovat pomocí několika různých uživatelských účtů **ConnectLife** .

INFORMACE!

Když spustíte spotřebič přes telefon, může ho osoba, nacházející se přímo u něj, fyzicky vypnout nebo ovládat, o čemž vás bude aplikace informovat. V tomto případě ovládání spotřebiče prostřednictvím vašeho telefonu už nebude možné. Pokud byste chtěli ovládat spotřebič přes telefon, museli byste zopakovat všechny potřebné kroky.

Krok 4: Volba doplňkových funkcí

💡 INFORMACE!

Funkce aktivujte/deaktivujte stisknutím požadované funkce (před stisknutím tlačítka (9) START/PAUZA ▶||).

Upravte nastavení stisknutím příslušného tlačítka pro funkci (před stisknutím tlačítka (9) START/PAUZA ▶||).

Funkce, které lze během sušícího programu měnit, jsou částečně osvětlené.

Určitá nastavení nejsou součástí některých programů. Taková nastavení nebudou podsvícena a tlačítko se rozsvítí pouze po stisknutí (viz TABULKA FUNKCÍ).

Popisky indikátorů funkcí u vybraného sušícího programu:

- **Rozsvíceno** (Základní/výchozí nastavení);
- **Tlumené** (Funkce, jež je možné nastavit) a
- **Vypnuto** (Funkce, jež není možné si zvolit).

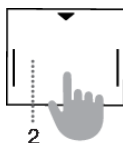
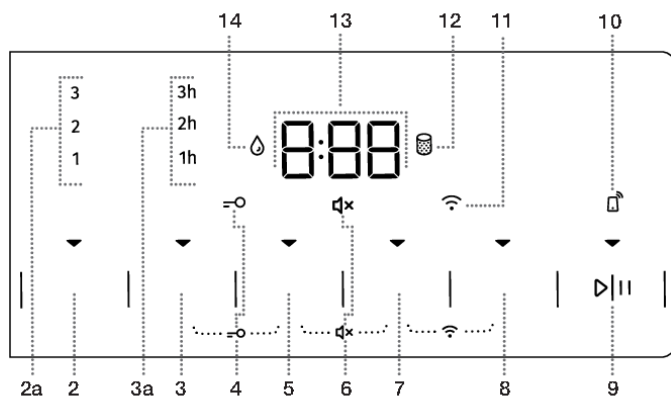

EXTRA DRY (ÚROVEŇ VYSUŠENÍ)

Stisknutím polohy (2) **EXTRA DRY (ÚROVEŇ VYSUŠENÍ)** nastavíte úroveň vysušení – čím je prádlo sušší, tím delší je cyklus sušení. Toto nastavení lze upravit před zahájením procesu sušení. Po dokončení programu se funkce neuloží, leda že byste použili stejný program se stejným nastavením třikrát po sobě (v tu chvíli se aktivuje funkce **ADAPTECH**). Možné jsou tři volby vyššího stupně suchosti a doby sušení. Doplňkové funkce (2a) (1, 2, 3) umožňují zvolit vyšší úroveň sušení a prodloužit dobu sušení. Ve zvoleném režimu sušení svítí kontrolka.

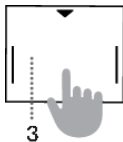

ANTI CREASE (PROTI POMAČKÁNÍ)

Pokud neplánujete nebo nemůžete prádlo ze sušičky vyjmout bezprostředně po ukončení programu sušení, doporučujeme použít funkci (3) **ANTI CREASE (PROTI POMAČKÁNÍ)**, kterou je třeba zvolit ještě před zahájením procesu sušení.

Stisknutím polohy (3) **ANTI CREASE (PROTI POMAČKÁNÍ)** zvolíte mezi 1 hod., 2 hod. a 3 hod. (3a) nebo vypnutím této funkce. Když otevřete dvířka sušičky po dokončení programu sušení, funkce se automaticky vypne. Funkce se přeruší také v případě, že po skončení programu stisknete tlačítko (9) **START/PAUZA** ▶||.

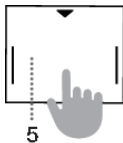

TIME DRY (ČASOVANÝ SUŠENÍ)

Stisknutím polohy (5) **TIME DRY (ČASOVANÝ SUŠENÍ)** je možné nastavit dobu sušení pro program Time (Časovaný program). Kontrolka vybrané funkce se rozsvítí. Počáteční čas je 0:30 a s každým stisknutím se čas zvyšuje o 15 minut. Maximální doba sušení je 4:00 h.

Chcete-li resetovat (přerušit) nastavený čas, podržte po dobu tří sekund pozici (5) **TIME DRY (ČASOVANÝ SUŠENÍ)**.

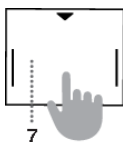

DELAY END (ODLOŽENÝ KONEC SUŠENÍ)

(v závislosti na modelu)

Stisknutím nebo podržením pozice (7) **DELAY END (ODLOŽENÝ KONEC SUŠENÍ)** můžete nastavení konce sušení odložit až o 24 hodin.

Pokud během nastavování funkce **DELAY END (ODLOŽENÝ KONEC SUŠENÍ)** stisknete jakékoli tlačítko (kromě **DELAY END** a **START/PAUZA**), **DELAY END** se zresetuje. Z toho důvodu je před nastavením **DELAY END** nutné nejprve nastavit všechny ostatní požadované funkce.

Postup nastavení:

- Vyberte požadovaný program a doplňkové funkce.
- Stisknutím nebo podržením pozice (7) **DELAY END (ODLOŽENÝ KONEC SUŠENÍ)** nastavíte požadované zpoždění konce sušení. Vybrat si můžete od 0 do 6 hodin v 30minutových krocích a od 6 do 24 hodin v hodinových krocích.
- Funkce je aktivována stisknutím tlačítka (9) **START/PAUZA** ▶||.

Sušička bude odpočítávat nastavený čas. Když čas odpočítávání dosáhne nastaveného času programu sušení (např. 2:30), tak se program sušení automaticky spustí.

Chcete-li přerušit nebo změnit odložený konec sušení, otočte přepínač programů sušení (1) do polohy **OFF** ☹ alespoň na 1 sekundu.

Po opětovném zapnutí sušičky můžete nastavit nový čas odloženého konce sušení.

Odložený konec sušení rychle zrušíte tak, že stisknete polohu (7) **DELAY END (ODLOŽENÝ KONEC SUŠENÍ)** a podržíte ji na tři sekundy. Sušicí program se spustí okamžitě.

Příklad nastavení funkce:

Chcete-li, aby program sušení skončil v 6:00 ráno a nyní je 21:00, nastavte zpoždění **DELAY END** (ODLOŽENÝ KONEC SUŠENÍ) na 9 hodin.

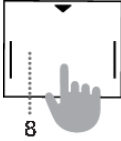

NATURE DRY (NIŽŠÍ TEPLOTA)

Stisknutím polohy (8) **NATURE DRY**  (NIŽŠÍ TEPLOTA) je možné zvolit sušení při nižší teplotě, která je šetrnější k prádlu.

Sušení prádla při nižší teplotě než se běžně používá. Jejím účelem je snížit možnost sražení oděvu. Během sušení je teplota snížena přesným ovládáním tepelného čerpadla a přídavným snímačem teploty, díky čemuž je u tohoto programu sušení, že dojde k sražení oděvu do 50% *) nižší než při běžném sušení při normální teplotě sušení (v závislosti na oděvu a typu tkaniny).

Program je určen pro oblečení, které lze sušit v sušičce.



INFORMACE!

Některé funkce nejsou s určitými programy k dispozici a nelze je vybrat. V těchto případech se ozve zvukový signál a začne blikat kontrolka (viz TABULKU DOPLŇKOVÝCH FUNKCÍ).

NASTAVENÍ SOUČASNÝM STISKNUTÍM DVOU TLAČÍTEK

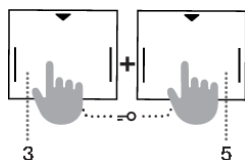
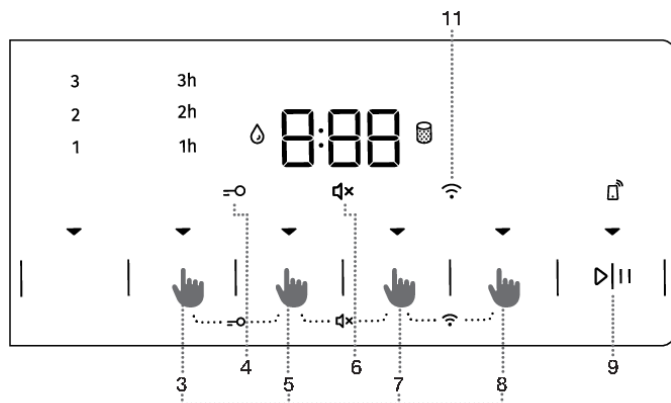

DĚTSKÁ POJISTKA

Chcete-li dětskou pojistku zapnout nebo vypnout, stiskněte současně políčka (3) **ANTI CREASE (PROTI POMAČKÁNÍ)** a (5) **TIME DRY (ČASOVANÝ SUŠENÍ)** a podržte je alespoň po dobu 3 sekund, dokud se nerozsvítí nebo nezhasne symbol  (4).

Jestliže je dětská pojistka zapnutá, program nebo doplňkové funkce nelze měnit. Po vypnutí sušičky zůstane dětská pojistka zapnutá. Proto je třeba ji před zvolením nového programu vypnout. Lze ji také zapnout nebo vypnout během procesu sušení.

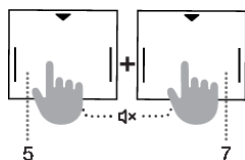

VYPNUTÍ ZVUKU

Chcete-li vypnout zvuk, tak současně stiskněte pozici (5) **TIME DRY (ČASOVANÝ SUŠENÍ)** a (7) **DELAY END (ODLOŽENÝ KONEC SUŠENÍ)** a podržte je alespoň po dobu 3 sekund, dokud se nerozsvítí nebo nezhasne symbol  (6).

Chcete-li opětovně zapnout zvuk, tak podržte pozici (5) a (7) alespoň na 3 sekundy. Pokud zvuk vypnete, tak na konci programu sušení nezazní žádné zvukové upozornění.

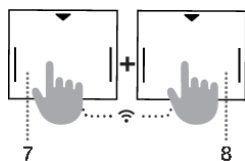

NABÍDKA Wi-Fi

Wi-Fi nabídku budete používat pro spárování spotřebiče a k dálkovému ovládání.



Knoflík pro výběr programu (1) otočte na jakoukoli pozici, kromě pozice **OFF** .

Na 3 sekundy stiskněte zároveň pozice (7) **DELAY END (ODLOŽENÝ KONEC SUŠENÍ)** a (8) **NATURE DRY** , čímž vstoupíte do nastavovací nabídky Wi-Fi.





INFORMACE!

Pokud je aktivována funkce **TIME DRY** nebo **DELAY END**, nelze ovládat nabídku Wi-Fi.

Pokud po dobu 3 sekund zároveň podržíte pozice (7) a (8), můžete se vrátit o krok zpátky.

Tlačítkem (8) **NATURE DRY**  (NIŽŠÍ TEPLOTA) zvolte možné funkce a tlačítkem (9) **START/PAUZA**  svůj výběr potvrďte.

Možná nastavení:

- **VYPNOUT/Zapnout**  /  – vypnutí, zapnutí konektivity zařízení.
- **Con**  – zařízení je připraveno k připojení k síti Wi-Fi po dobu 5 minut.
- **Par**  – zařízení je po dobu 3 minut připraveno na připojení uživatele k aplikaci **ConnectLife**. Funkce bude aktivní pouze v případě, že jste již zařízení připojili k síti Wi-Fi.
- **UnP**  – odstraní všechny uživatele.





















INFORMACE!

Po odpojení sušičky od elektrické sítě se všechna nastavení vynulují na výchozí tovární hodnoty, s výjimkou nastavení hlasitosti zvukového signálu, ochrany proti pomačkání a dětské pojistky.

INFORMACE!

Funkce jako **DĚTSKÁ POJISTKA** a **VYPNUTÍ ZVUKU** nelze aktivovat/deaktivovat 10 sekund po zapnutí.

Tabulka doplňkových funkcí

Programy		EXTRA DRY (ÚROVEŇ VYSUŠENÍ)	ANTI CREASE (PROTI POMAČKÁNÍ)	TIME DRY (ČASOVANÝ SUŠENÍ)	DELAY END (ODLOŽENÝ KONEC SUŠENÍ)	NATURE DRY  (NIŽŠÍ TEPLOTA)
	Cotton (Bavlna) Storage (Skříň)	•	•		•	
	Cotton Eco  (Bavlna Eco)	•	•		•	
	Cotton (Bavlna) Iron (Navlhčené k žehlení)	•	•		•	
	Mix  (Smíšené prádlo)	•	•		•	•
	Synthetic (Syntetika)	•	•		•	
	Wool (Vlna)					
	Bedding (Ložní prádlo)	•	•		•	
	Time (Časovaný program sušení)		•	•		
	Baby  (Dětské oblečení)	•	•		•	•
	Sensitive  (Jemné)	•	•		•	•
	Shirts  (Košile)	•	•		•	•
	Sports  (Sportovní oděvy)	•	•		•	•
	Fast 89' (Rychlé 89')		•		•	
	Extra Hygiene	•	•			

- Je možno použít přídavné funkce

Jestliže prádlo není vysušené na požadovanou úroveň vysušení, použijte doplňkové funkce nebo použijte vhodnější program.

Krok 5: Spuštění programu sušení

Stiskněte tlačítko (9) **START/PAUZA** ▷||.

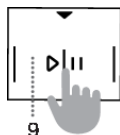

Na displeji se zobrazí ČAS DO KONCE PROGRAMU, resp. **DELAY END** (ODLOŽENÝ KONEC SUŠENÍ) (pokud byla tato možnost vybrána). U zvolených funkcí se rozsvítí symboly.

Pokud na displeji třikrát blikne ČAS DO KONCE PROGRAMU a zazní se zvukový signál, dvířka sušičky jsou otevřená nebo nejsou správně zavřená. Zavřete dvířka sušičky a znovu stiskněte tlačítko (9) **START/PAUZA** ▷|| poté můžete znovu aktivovat program sušení.

Krok 6: Konec programu sušení

Na konci sušicího programu se na displeji objeví nápis **End** »(Konec)«, rozsvítí se 2 červené kontrolky a bliká kontrolka na tlačítku (9) **START/PAUZA** ▷|| a kontrolka vybraného indikátoru času **ANTI CREASE** (PROTI POMAČKÁNÍ) (3a), pokud byla tato funkce zapnuta.



1. Otevřete dvířka sušičky.
2. Vyčistěte filtry (viz část »ČIŠTĚNÍ« ...).
3. Vytáhněte prádlo z bubny.
4. Zavřete dveře!
5. Vypněte sušičku (otočte přepínač programů (1) do polohy **OFF** ⏻).
6. Vyprázdňte nádrž na kondenzát.
7. Vytáhněte napájecí kabel ze zásuvky.



INFORMACE!

Po ukončení programu sušení prádlo okamžitě vyndejte ze sušičky, abyste zabránili jeho opětovnému pomačkání.



VAROVÁNÍ!

Závěrečný cyklus sušení zahrnuje fázi ochlazování bez ohřevu, která zajišťuje, že prádlo má na konci programu vhodnou teplotu, a může být ze sušičky vyňato bez rizika popálení se o horké prádlo.

PŘERUŠENÍ A ZMĚNA PROGRAMU

Přerušení

Přerušení procesu programu

Program pozastavíte/obnovíte stisknutím tlačítka (9) START/PAUZA ▷||.

Chcete-li program sušení zastavit a zrušit, stiskněte tlačítko (9) START/PAUZA ▷|| a podržte je na dobu 3 sekund. Zvolený program se zastaví a sušička se začne ochlazovat. Doba ochlazování závisí na zvoleném programu. Po dokončení tohoto procesu lze program sušení znovu vybrat.

Otevření dvířek

Pokud se během procesu sušení otevřou dvířka sušičky, cyklus sušení se přeruší.

Při zavření dvířek a stisknutí tlačítka (9) START/PAUZA ▷|| se sušení obnoví od místa, kde bylo přerušeno.



HORKÝ POVRCH!

Během sušení se dvířka sušičky zahřejí. Při otevírání dvířek sušičky proto dávejte pozor, abyste se nespálili.

Plná nádrž na kondenzát

Když je nádrž na kondenzát plná, program sušení se přeruší (symbol  se rozsvítí).

Nádrž na kondenzát vyprázdněte (viz kapitolu »ÚDRŽBA A ČIŠTĚNÍ/Vyprazdňování nádrže na kondenzát«).

Stisknutím tlačítka (9) START/PAUZA ▷|| znovu spustíte program sušení od místa, kde byl přerušen.

Výpadek napájení

Jakmile se napájení proudem obnoví, na displeji se objeví ; kontrolka na tlačítku (9) START/PAUZA ▷|| bliká.

Program sušení obnovíte stisknutím tlačítka (9) START/PAUZA ▷||.

Změna programu/funkcí

Sušičku vypnete otočením přepínače programů (1) do polohy **OFF**  a znovu ji zapnete otočením přepínače programů (1) na libovolný program.

Zvolte jiný program/funkci a znovu stiskněte tlačítko (9) START/PAUZA ▷||.

Přidání prádla po spuštění programu

Otevřete dvířka sušičky a stiskněte tlačítko (9) START/PAUZA ▷||. Vložte prádlo a stiskněte tlačítko (9) START/PAUZA ▷||.

Doba sušení se může prodloužit.





HORKÝ POVRCH!

Během vkládání prádla do sušičky také dávejte pozor, abyste se nespálili.

Uložení osobních nastavení

Počáteční nastavení lze změnit.

Po zvolení programu a doplňkových funkcí lze tyto kombinace uložit stisknutím tlačítka (9) START/PAUZA  a jeho podržením po dobu 3 sekund. Vaši volbu potvrdí rozsvícení kontrolky na tlačítku (9) START/PAUZA  a zvukový signál. Na displeji (13) se krátce zobrazí »saved« »(uložené)«

Stisknutím tlačítka (9) START/PAUZA  spustíte program.



Změněná kombinace se objeví pokaždé, když sušičku zapnete.

Chcete-li již dříve uloženou kombinaci změnit, postupujte stejným způsobem.

AdaptTech

Když nějaké nastavení sušícího programu použijete třikrát za sebou, bude toto nastavení uloženo jako výchozí a od této chvíle se vám vždy bude nabízet při výběru tohoto sušícího programu – funkce **ADAPTTECH**. Pokud manuálně uložíte nastavení na sušícím programu, tak se **ADAPTTECH** u tohoto programu zruší.

Nabídka osobních nastavení

Chcete-li sušičku zapnout, otočte přepínač programů (1) do libovolné polohy. Chcete-li otevřít nabídku osobních nastavení, stiskněte současně políčka (2) **EXTRA DRY** (ÚROVEŇ VYSUŠENÍ) a (5) **TIME DRY** (ČASOVANÝ SUŠENÍ) a podržte je po dobu 3 sekund. Symboly (3) **ANTI CREASE** (PROTI POMAČKÁNÍ), (12) **VYČISTIT FILTR**  a (14) **NÁDRŽ NA KONDENZÁT**  na displeji se rozsvítí.

Na LED displeji se zobrazí číslo 1 s uvedením funkce nastavení. Otáčením přepínače programů (1) vlevo nebo vpravo zvolte funkci, kterou chcete změnit. Číslo 1 označuje nastavení zvuku a číslo 2 označuje vynulování nastavení Osobního programu na tovární hodnoty. Jestliže požadovaná nastavení nezvolíte do 20 sekund, program se automaticky vrátí do hlavní nabídky.

Požadované funkce a příslušná nastavení potvrdíte stisknutím pozice (3) **ANTI CREASE** (PROTI POMAČKÁNÍ). Stisknutím pozice (2) **EXTRA DRY** (ÚROVEŇ VYSUŠENÍ) se vrátíte o jeden krok zpět.

Hlasitost zvukového signálu lze nastavit na čtyřech úrovních (0 znamená vypnutý zvuk, 1 znamená, že je aktivován zvuk tlačítek, 2 znamená nízkou hlasitost a 3 znamená vysokou hlasitost). Úroveň hlasitosti zvolíte otáčením přepínače programů (1) vlevo nebo vpravo. Nejnížší nastavení znamená vypnutí zvukového signálu.

Přehled počtu provedených cyklů sušení

Informace o počtu provedených cyklů sušení se zobrazí na displeji o 3 sekundy, pokud odpojíte napájecí kabel od sítě, počkáte 10 sekund a poté jej znovu připojíte k síti. Po 3 sekundách přejde spotřebič do pohotovostního režimu.

ÚDRŽBA A ČIŠTĚNÍ

NEBEZPEČÍ ÚRAZU ELEKTRICKÝM PROUDEM!

Před čištěním sušičku vypněte a odpojte ji od elektrické sítě (vytáhněte napájecí kabel ze zásuvky).

Sušička má **filtrační systém** skládající se z několika filtrů, které zabraňují vniknutí nečistot do systému výměníku tepla.

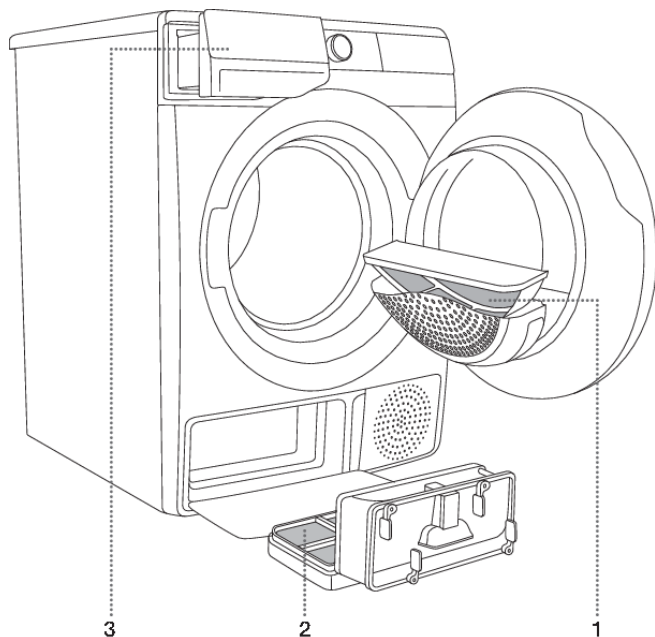

- 1** Síťový filtr
- 2** Filtr tepelného čerpadla
- 3** Nádrž na kondenzát

INFORMACE!

Sušička nesmí být nikdy provozována bez nainstalovaných filtrů nebo s poškozenými filtry, protože nadměrné množství nahromaděných vláken z látek by mohlo způsobit poruchu nebo selhání sušičky.

Čištění síťového filtru ve dvířkách

INFORMACE!

Síťový filtr vyčistěte po každém cyklu sušení.

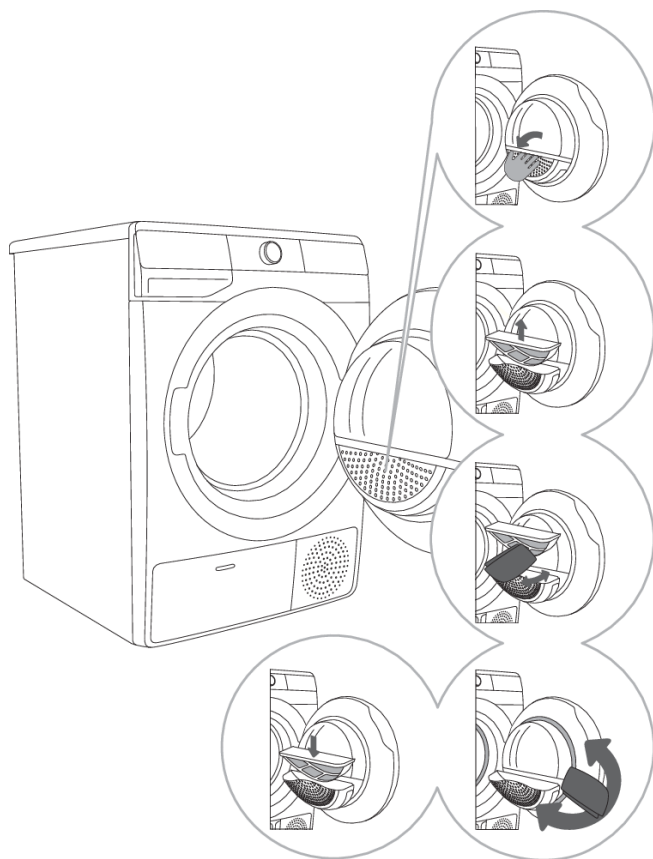

1 Otevřete kryt filtru.

2 Vyjměte síťový filtr.

3 Rukama nebo hadříkem filtr opatrně oškrábejte, abyste odstranili chuchvalce (tj. nános vláken a nití).

4 V případě potřeby také vyčistěte pouzdro filtru a těsnění dvířek.

5 Vložte síťový filtr a uzavřete kryt filtru.

INFORMACE!

Dbejte, abyste si krytem filtru nepřiskřípli prsty.

Čištění filtru tepelného čerpadla

💡 INFORMACE!

Při čištění může dojít k rozlití vody. Proto doporučujeme na podlahu položit savý hadr.

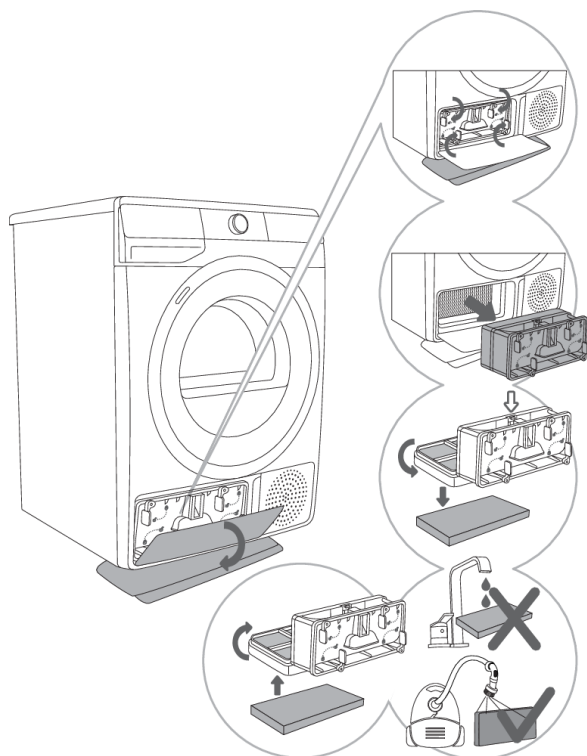

1 Otevřete vnější kryt. Uchopte úchyty na vnitřním krytu a otočte jimi podle šipek.

2 Vytáhněte vnitřní kryt spolu s filtrem tepelného čerpadla.

3 Odklopte přední část filtru z pouzdra filtru tepelného čerpadla ↓ a otevřete jej. Vytlačte pěnovou část filtru z pouzdra. Vytřete měkkým suchým hadříkem sítko filtru tepelného čerpadla.

4,5 Vytáhněte pěnový filtr z pouzdra. Vyčistěte jej vysavačem a měkkým kartáčovým nástavcem. Znovu nainstalujte čistý pěnový filtr do pouzdra filtru.

💡 INFORMACE!

Pěnový filtr neoplachujte pod vodou, abyste zabránili úniku mikroplastů do spodní vody!

💡 INFORMACE!

Vložte pěnový filtr tepelného čerpadla do pouzdra a uzavřete vnější kryt (zatlačte jej směrem k zařízení, dokud se nezapadne na místo).

💡 INFORMACE!

Filtr tepelného čerpadla musí být řádně vložen do lůžka, jinak by mohlo dojít k ucpání nebo poškození výměníku tepla, který se nachází uvnitř bubnové sušičky.

💡 INFORMACE!

Pěnový filtr čistěte minimálně vždy po každých pěti cyklech sušení.

Čištění výměníku tepla

! VAROVÁNÍ!

Nedotýkejte se holýma rukama vnitřních kovových částí výměníku tepla. Nebezpečí poranění ostrými díly. Při čištění výměníku tepla používejte vhodné ochranné rukavice.

! VAROVÁNÍ!

Nesprávné čištění kovových žebër výměníku tepla může trvale poškodit sušičku. Netlačte na kovová žebra tvrdými předměty, jako je například plastová trubka vysavače.

Prach a nečistoty v kovových žebrech výměníku tepla lze čistit pomocí vysavače a měkkého kartáčového nástavce.

Přístup k výměníku tepla je možný po odstranění filtru tepelného čerpadla, jak je popsáno v kapitole »Čištění filtru tepelného čerpadla«.

Bez přitlačování lehce pohybujte nástavcem kartáče pouze ve směru kovových žebër od shora dolů. Příliš velký tlak by mohl poškodit nebo ohnout kovová žebra výměníku tepla.

💡 INFORMACE!

Doporučujeme čistit výměník tepla nejméně každých dvanáct měsíců.

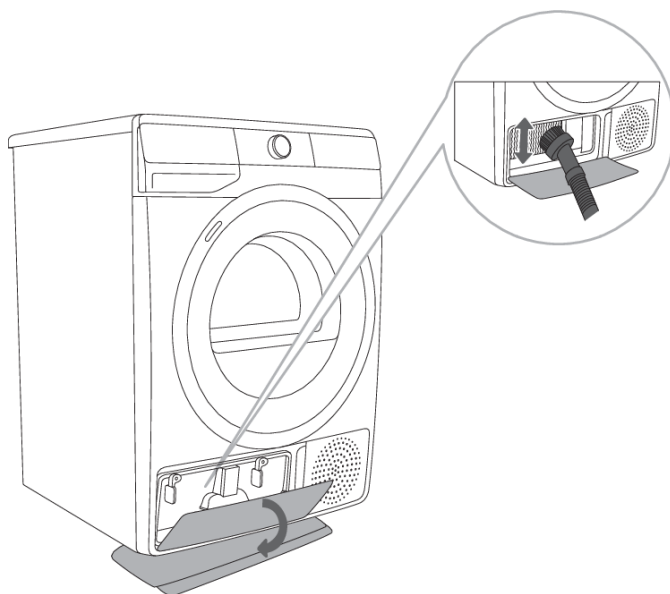

Vyprazdňování nádrže na kondenzát



INFORMACE!

Nádrž na kondenzát vyprázdněte po každém sušení.

Když je nádrž na kondenzát plná, program sušení se automaticky přeruší.

Symbol  (14) na displeji se rozsvítí, což znamená, že nádrž na kondenzát je třeba vyprázdnit.

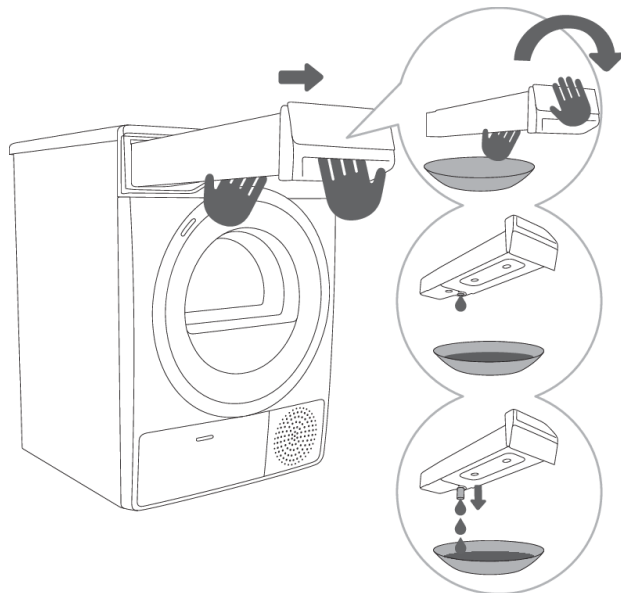

1 Nádrž na kondenzát vytáhněte ze sušičky (oběma rukama tak, jak je znázorněno na obrázku), pak ji nad umyvadlem, dřezem nebo libovolnou vhodnou nádobou otočte nohama vzhůru.

2,3 Vodu vylijte z nádoby kondenzované vody. U otvoru vytáhněte pouzdro pro snadnější vyliť vody. Nádoby znovu vložte do stroje.



INFORMACE!

Voda z nádrže na kondenzát není pitná. Po důkladném přefiltrování ji lze použít při žehlení



VAROVÁNÍ!

Nikdy do nádrže na kondenzát nepřidávejte chemické látky ani vůně.

Nádoby kondenzované vody nemusíte vyprazdňovat, pokud jste odtokovou hadici propojili s odtokem (viz kapitola »INSTALACE A PŘIPOJENÍ/Odvod kondenzované vody«).

Čištění sušičky



NEBEZPEČÍ ÚRAZU ELEKTRICKÝM PROUDEM!

Před čištěním vždy sušičku odpojte od elektrické sítě.

Vnější část sušičky očistíte s měkkým vlhkým bavlněným hadříkem.



VAROVÁNÍ!

Nepoužívejte žádná rozpouštědla ani čisticí prostředky, které by mohly sušičku poškodit (dodržujte prosím doporučení a upozornění výrobců čisticích prostředků).

Všechny části sušičky vytřete měkkým hadříkem dosucha.



INFORMACE!

Sušičku nečistěte proudem vody!

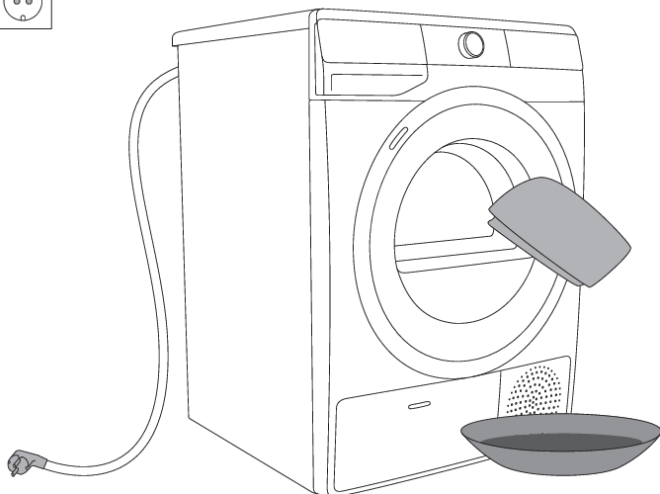

ODSTRAŇOVÁNÍ ZÁVAD

Co dělat ...?

Rušivé vliv z okolí (např. z napájecí sítě) mohou mít za následek různá chybová hlášení (viz TABULKU K ODSTRAŇOVÁNÍ ZÁVAD). V takovém případě:

- Vypněte sušičku a vyčkejte alespoň jednu minutu.
- Zapněte sušičku a znovu spusťte program sušení.
- Většinu chyb během provozu může vyřešit sám uživatel (viz TABULKU K ODSTRAŇOVÁNÍ ZÁVAD).
- Pokud k chybě dojde znovu, zavolejte na autorizovaný servis.
- Opravy smí provádět pouze dostatečně vyškolená osoba.
- Záruka se nevztahuje na opravy nebo jakékoli záruční nároky vyplývající z nesprávného připojení nebo používání sušičky. V těchto případech budou náklady na opravu vyúčtovány uživateli.









Tabulka odstraňování poruch a chyb

Problém/Chyba	Příčina	Co dělat?
Sušičku nelze zapnout.	<ul style="list-style-type: none">• Hlavní vypínač není zapnutý.	<ul style="list-style-type: none">• Zkontrolujte, zda je hlavní vypínač zapnutý.
	<ul style="list-style-type: none">• V zásuvce není žádné napětí.	<ul style="list-style-type: none">• Zkontrolujte pojistku.• Zkontrolujte, zda je zástrčka napájecího kabelu správně zasunuta do elektrické zásuvky.
V zásuvce je napětí, ale buben se neotáčí a spotřebič nepracuje.	<ul style="list-style-type: none">• Otevřete dvířka.	<ul style="list-style-type: none">• Zkontrolujte, zda jsou dvířka správně zavřená.
	<ul style="list-style-type: none">• Nádrž na kondenzát je plná.	<ul style="list-style-type: none">• Nádrž na kondenzát vyprázdněte (viz kapitolu »ÚDRŽBA A ČIŠTĚNÍ/Vyprazdňování nádrže na kondenzát«).
	<ul style="list-style-type: none">• Mohla být nastavena funkce DELAY END (ODLOŽENÝ KONEC SUŠENÍ).• Program nebyl zapnut podle pokynů.	<ul style="list-style-type: none">• Funkci odložení startu vypnete stisknutím políčka (7) DELAY END (ODLOŽENÝ KONEC SUŠENÍ) a držte jej po dobu 3 sekund.• Znovu si přečtete návod k obsluze.
Během běhu programu se spotřebič přestane zcela zahřívát.	<ul style="list-style-type: none">• Síťový filtr je zanesený, proto se teplota v sušičce zvýšila, což vedlo k přehřání a následnému vypnutí ohřívání.	<ul style="list-style-type: none">• Síťový filtr vyčistěte (viz kapitolu »ČIŠTĚNÍ A ÚDRŽBA/Čištění síťového filtru ve dvířkách«).• Vyčkejte, dokud sušička nevychladne a pak ji zkuste znovu zapnout. Pokud se přesto sušička nezapne, zavolejte servisního technika.





Problém/Chyba	Příčina	Co dělat?
Ozývá se slabé klepání.	<ul style="list-style-type: none"> Jestliže se sušička delší dobu nepoužívá, namáhají se podpěrné prvky ve stejném místě. 	<ul style="list-style-type: none"> Hluk zmizí bez jakéhokoli zásahu.
Během sušení se otevrou dvířka.	<ul style="list-style-type: none"> Nadměrné zatížení dvířek (příliš mnoho prádla v bubnu). 	<ul style="list-style-type: none"> Z bubnu uberte prádlo.
Nerovnoměrně vysušené prádlo.	<ul style="list-style-type: none"> Prádlo různých typů a tloušťek nebo nadměrné množství prádla. 	<ul style="list-style-type: none"> Zkontrolujte, že jste prádlo dobře roztřídili podle druhu, tloušťky materiálu a množství, vzhledem na vybraný program (viz TABULKA PROGRAMŮ).
Prádlo není vysušené nebo sušení trvá příliš dlouho.	<ul style="list-style-type: none"> Filtry nejsou čisté. 	<ul style="list-style-type: none"> Vyčistěte filtry (viz kapitolu »ČIŠTĚNÍ A ÚDRŽBA«).
	<ul style="list-style-type: none"> Sušička je umístěna v uzavřené místnosti; v místnosti, která je příliš chladná; nebo v místnosti, která je příliš malá a v důsledku toho se vzduch přehřívá. 	<ul style="list-style-type: none"> Zkontrolujte, zda k sušičce přichází dostatečné množství čerstvého vzduchu, například otevřete dveře anebo okno. Zkontrolujte, zda není teplota v místnosti, v níž je sušička nainstalována, příliš vysoká nebo příliš nízká.
	<ul style="list-style-type: none"> Prádlo nebylo dostatečně vyždímané nebo odstředěné. 	<ul style="list-style-type: none"> Pokud je prádlo po sušení stále ještě mokré, zopakujte sušení a vyberte vhodný program sušení (po vyčištění filtrů).
	<ul style="list-style-type: none"> Množství prádla v sušičce je příliš velké nebo naopak nedostatečné. 	<ul style="list-style-type: none"> Použijte vhodný program nebo doplňkovou funkci.
Chyba osvětlení bubnu (v závislosti na modelu)	<ul style="list-style-type: none"> Po otevření dvířek sušičky nesvíí světlo. 	<ul style="list-style-type: none"> Odpojte sušičku od elektrické sítě a zavolejte pověřenou servisní firmu.

Problém/Chyba	Příčina	Co dělat?
Zařízení nelze ovládat na dálku	<ul style="list-style-type: none"> Zařízení nemá dodávaný dálkový ovladač. 	<ul style="list-style-type: none"> Zkontrolujte, zda se na zařízení rozsvítí symbol Wi-Fi a přesuňte tlačítko volby programu (1) do polohy REMOTE CONTROL (ConnectLife).
Zařízení se nepřipojuje k síti Wi-Fi	<ul style="list-style-type: none"> Zařízení nemůže najít síť Wi-Fi. 	<ul style="list-style-type: none"> Zkontrolujte, zda máte na routeru síť 2,4 GHz a zda má zařízení dostatečně silný Wi-Fi signál.

Níže jsou uvedeny všechny chyby, které může uživatel vidět v uživatelském rozhraní.

Problém/Chyba	Indikace na displeji a popis chyby	Co dělat?
	Porucha ovládací jednotky	Obráťte se na servisní středisko.
	Porucha teplotního čidla	Obráťte se na servisní středisko.
	Chyba komunikace	Obráťte se na servisní středisko.
	Chyba čerpadla	Obráťte se na servisní středisko.
	System se přehřívá	Vyčistěte filtry. Viz kapitolu »ČIŠTĚNÍ A ÚDRŽBA/Čištění síťového filtru« nebo se obraťte na servisní středisko.
 	Porucha ovládací jednotky	Vypněte sušičku ze zdroje napájení. Obráťte se na servisní středisko.
 (v závislosti na modelu)	Chyba motoru	Neexistuje spojení mezi motorem a řídicí jednotkou. Obráťte se na servisní středisko.
	Zařízení nelze připojit k síti Wi-Fi	Chyba se týká pouze funkce dálkového sušení (Remote control). Nemá žádný vliv na proces sušení u jiných programů. Zavolejte servisního technika.

Upozornění/informace pro uživatele, které se mohou zobrazit na displeji, jsou tyto:

Varování	Indikace na displeji a popis varování	Co dělat?
	Varování nádrže na kondenzát	Před opětovným spuštěním programu nádrž na kondenzát vyprázdněte (viz kapitolu »ČIŠTĚNÍ A ÚDRŽBA/Vyprazdňování nádrže na kondenzát«).
	Varování při výpadku napájení	Sušení bylo přerušeno kvůli poruše napájení. Program sušení restartujete či znovu spustíte stisknutím tlačítka (9) START/PAUZA ▷ .
	Na konci sušicího programu se na displeji objeví nápis End (Konec). Rozsvítí se červené symboly  a  . Není to chyba; je to jen upozornění, že po vysušení je potřeba filtry vyčistit.	Vyčistěte filtry a vyprázdněte nádrž na kondenzát.

Zapište si kód chyby (např. E0, E1), sušičku vypněte a obraťte se na nejbližší pověřený servis (telefonické zákaznické centrum).

Zvuky



INFORMACE!

V počáteční fázi sušení, popřípadě během sušení, kompresor a čerpadlo způsobuje hluk, který ovšem nemá vliv na provoz sušičky.

Vrnící zvuk: zvuk kompresoru; intenzita zvuku záleží na programu a fázi sušení.

Vrnící zvuk: kompresor je občas provětrán.

Zvuk čerpání: čerpadlo čerpá kondenzovanou vodu do nádoby kondenzované vody.

Klikací zvuk: Začátek automatického čištění výměníku tepla (kompresoru).

Chrasticí zvuk: při sušení, pokud prádlo obsahuje tvrdé části (knoflíky, zipy ...).

Servis

Než zavoláte servisního technika

Když se obrátíte na servisní středisko, uveďte prosím typ sušičky (1), kód/identifikaci (2), číslo modelu (3) a sériové číslo (4).

Typ, kód sušičky, model a sériové číslo jsou uvedené na typovém štítku umístěném na vnitřní straně dvířek sušičky.

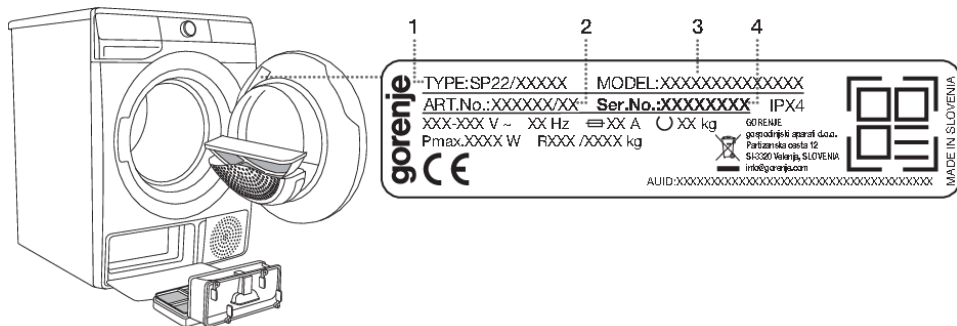

! VAROVÁNÍ!

V případě poruchy používejte pouze schválené náhradní díly od autorizovaných výrobců.

! VAROVÁNÍ!

Záruka se nevztahuje na opravy nebo jakékoli záruční nároky vyplývající z nesprávného připojení nebo používání sušičky. V těchto případech budou náklady na opravu vyúčtovány uživateli.

💡 INFORMACE!

Záruka se nevztahuje na chyby nebo poruchy, které vznikly v důsledku rušivých vlivů z prostředí (úder blesku, výpadky napájecí sítě, přírodní katastrofy, apod.).

💡 INFORMACE!

Jakoukoli poruchu nahlaste v místním zákaznickém centru nebo na webové stránce www.gorenje.com; obě informace naleznete v příloženém záručním listu. Seznam autorizovaných servisů s kontaktními údaji je uveden v záručním listu přiloženém ke spotřebiči nebo je dostupný na webové stránce, pokud naskenujete QR kód, který je umístěn na typovém štítku (viz kapitola »POPIS SUŠIČKY/Technické informace«).

💡 INFORMACE!

Některé jednoduché poruchy, které jsou popsány v kapitole »ODSTRAŇOVÁNÍ ZÁVAD/Tabulka odstraňování poruch a chyb«, si může uživatel odstranit sám podle návodu, aniž by ohrozil vlastní bezpečnost nebo ovlivnil podmínky záruky.

💡 INFORMACE!

Náhradní díly pro Vámi zakoupenou sušičku jsou dostupné 10 let. Během této doby budou k dispozici originální náhradní díly, které zajistí správné fungování Vašeho spotřebiče.

Seznam náhradních dílů naleznete na stránce:

https://partners.gorenje.com/GSD/gsd_public.aspx

TIPY PRO SUŠENÍ A HOSPODÁRNÉ VYUŽÍVÁNÍ VAŠÍ SUŠIČKY



INFORMACE!

Nejhospodárnějším způsobem sušení je sušení doporučeného množství prádla v každé dávce (viz TABULKU PROGRAMŮ).

Sušení prádla vyrobeného z obzvláště jemných látek, které se mohou deformovat, se nedoporučuje.

Použití avivážního prostředku při praní není nutné, protože prádlo je po vysušení v sušičce měkké a hladké. Doba sušení bude kratší a spotřeba energie bude nižší, jestliže bude oblečení před sušením důkladně vyždímané. Volbou vhodného programu sušení zabráníte nadměrnému vysušení prádla a problémům se žehlením nebo srážením látek.

Pravidelné čištění filtrů vede k optimální době sušení a minimální spotřebě elektrické energie.

Při sušení menšího množství prádla nebo jednotlivých kusů oblečení nemusí čidlo zachytit skutečnou úroveň vlhkosti v prádle. V těchto případech se doporučuje sušit menší kusy nebo množství pomocí programů pro suší prádlo nebo pomocí časovaného programu.

TABULKA OBVYKLÉ SPOTŘEBY

Tabulka uvádí hodnoty doby vysoušení a spotřeby energie u vysoušení testovací sady prádla s různými otáčkami pračky.

8 kg C class

Programy	Jmenovitá kapacita [kg]	Konečným obsahem vlhkosti [%]	Trvání programu [h:min]	Spotřeby elektriny [kWh/cyklus]	Emise hluku šířeného vzduchem [dB]
Cotton Eco* (Bavlna Eco)	8	0 ± 3	2:55	1,42	62
	4		1:47	0,82	
Storage Cotton (Skříň)	8	-2	3:15	1,71	
	4		1:58	0,98	
Iron Cotton (Navlhčené k žehlení)	8	12 ± 4	2:20	1,13	
	4		1:26	0,66	
Sensitive (Jemné)	1	0	0:30	0,20	
Synthetics (Syntetika)	3,5	2 ± 3	1:00	0,50	
Mix (Smišené prádlo)	3,5	-2	1:40	0,92	

9 kg C class

Programy	Jmenovitá kapacita [kg]	Konečným obsahem vlhkosti [%]	Trvání programu [h:min]	Spotřeby elektriny [kWh/cyklus]	Emise hluku šířeného vzduchem [dB]
Cotton Eco* (Bavlna Eco)	9	0 ± 3	3:35	1,66	64
	4,5		1:57	0,83	
Storage Cotton (Skříň)	9	-2	4:00	1,79	
	4,5		2:12	1,04	
Iron Cotton (Navlhčené k žehlení)	9	12 ± 4	2:40	1,22	
	4,5		1:37	0,71	
Sensitive (Jemné)	1	0	0:30	0,20	
Synthetics (Syntetika)	3,5	2 ± 3	1:00	0,45	
Mix (Smišené prádlo)	3,5	-2	1:40	0,76	

*Program Bavlna Eco je vhodný pro sušení mokrého bavlněného prádla a používá se k posouzení souladu s legislativou EU o ekodesignu.

Program Bavlna Eco je neúčinnější program z hlediska spotřeby energie pro sušení mokrého bavlněného prádla.

Všechny hodnoty v tabulce jsou uvedeny pro cyklus sušení.

Hodnoty uvedené pro všechny programy kromě programu Bavlna Eco jsou pouze pro informaci.



INFORMACE!

Energii můžete ušetřit naplněním domácí bubnové sušičky na maximální kapacitu uvedenou pro každý program.



INFORMACE!

Vzhledem k odchylkám z hlediska typu a množství prádla, kolísání zdroje napájení a teploty a vlhkosti prostředí se hodnoty naměřené u koncového uživatele mohou lišit od hodnot uvedených v tabulce.

Úsporný pohotovostní režim

Jestliže po zapnutí sušičky nespustíte žádný program nebo neprovedete jiný úkon, sušička se po 5 minutách automaticky vypne, aby se šetřila elektrická energie. Kontrolka na tlačítku (3) START/PAUZA začne blikat.

Displej se znovu aktivuje, když otočíte přepínač programů nebo stisknete tlačítko (1) hlavní vypínač ON/OFF nebo otevřete dvířka sušičky. Pokud po dobu 5 minut po ukončení programu neprovedete žádný úkon, displej se také vypne. Kontrolka na tlačítku (3) START/PAUZA začne blikat.

P_o = vážený výkon ve vypnutém stavu [W]	< 0,5
P_I = vážený výkon v pohotovostním režimu [W]	< 0,5
T_I = trvání pohotovostního režimu [min]	5,00



INFORMACE!

Dobu sušení mohou ovlivnit nízké napětí v síti a různá zatížení při sušení. Zobrazená zbývající doba se během sušení odpovídajícím způsobem upravuje.

ENERGETICKÝ ŠTÍTEK A DATOVÝ LIST VÝROBKU

(v závislosti na modelu)

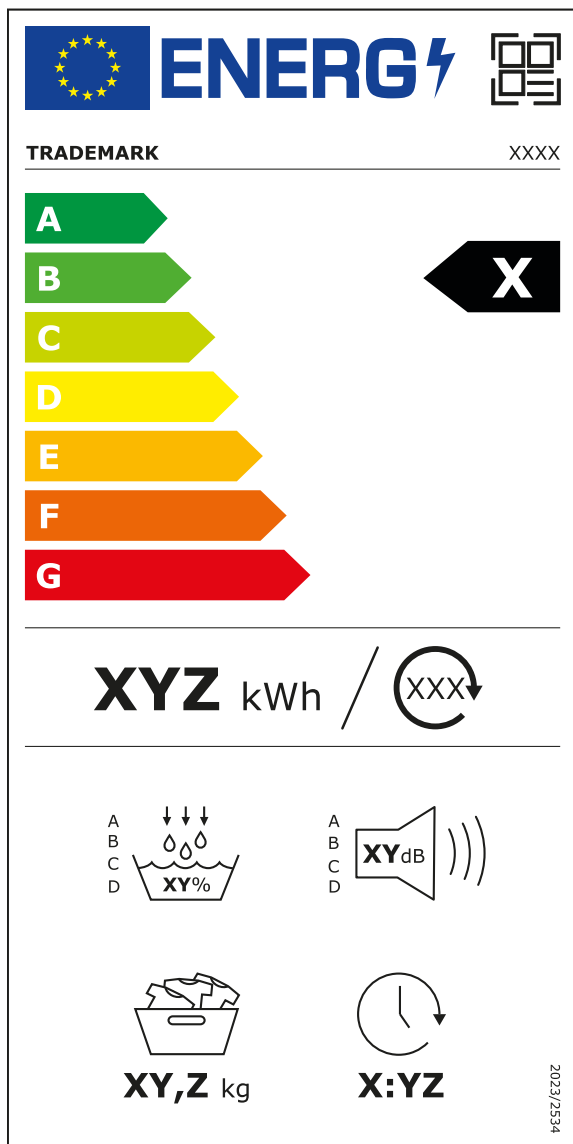

INFORMAČNÍ LIST VÝROBKU

INFORMAČNÍ LIST VÝROBKU dle nařízení Komise v přenesené pravomoci EU 2023/2534

(v závislosti na modelu)

Název dodavatele nebo obchodní značka ^(a) , ^(c) :					
Adresa dodavatele ^(a) , ^(c) :					
Identifikační značka modelu ^(a) :					
Technologie bubnové sušičky:		[elektrická s ventilací, elektrická kondenzační, plynová]			
Obecné parametry výrobku:					
Parametr	Hodnota		Parametr	Hodnota	
Jmenovitá kapacita ^(b) (kg)	x,x		Rozměry ^(a) , ^(c) v cm	Výška	x
				Šířka	x
				Hloubka	x
Index energetické účinnosti (EEI) ^(b)	x,x		Třída energetické účinnosti ^(b)	[A/B/C/D/E/F/G] ^(d)	
Účinnost kondenzace (%) ^(b) (v příslušných případech)	xx		Třída účinnosti kondenzace (v příslušných případech) ^(b)	[A/B/C/D] ^(d)	
Vážená spotřeba energie v kWh na sušicí cyklus ^(b) . Skutečná spotřeba energie bude záviset na tom, jak je spotřebič používán.	x,xx				
Trvání programu ^(b) (hodiny:minuty)	Jmenovitý výkon	x:xx	Typ	[vestavná/ volně stojící]	
	Polovina	x:xx			
Úroveň emisí hluku šířeného vzduchem ^(b) (dB(A) re 1 pW)	x		Třída emisí hluku šířeného vzduchem ^(b)	[A/B/C/D] ^(d)	
Vypnutý stav (v příslušných případech) (W)	x,xx		Pohotovostní režim (v příslušných případech) (W)	x,xx	
Odložený start (W) (v příslušných případech)	x,xx		Pohotovostní režim při připojení na síť (W) (v příslušných případech)	x,xx	
U bubnových sušiček pro domácnost vybavených tepelným čerpadlem chemický název nebo přijaté průmyslové označení použitého chladicího plynu, aniž je dotčeno nařízení (EU) č. 517/2014 o fluorovaných skleníkových plynech ⁽¹⁾ ^(a) , ^(c) .					
Internetový odkaz na informace o dostupnosti náhradních dílů pro odborné opravy a konečné uživatele ^(a) ^(c) ^(e)				https://xxx	
Internetový odkaz na pokyny k opravám pro konečné uživatele ^(a) ^(c) ^(f)				https://xxx	
Internetový odkaz na orientační ceny bez daně ^(a) ^(c) ^(g)				https://xxx	
Minimální doba trvání záruky nabízená dodavatelem ⁽¹⁾ ^(c)					

Další informace ⁽¹⁾ ⁽²⁾ :
Odkaz na internetové stránky dodavatele, kde jsou uvedeny informace podle přílohy II části 6 nařízení Komise (EU) 2023/2533 ⁽³⁾ ⁽⁴⁾ :

- (1) Nařízení Evropského parlamentu a Rady (EU) č. 517/2014 ze dne 16. dubna 2014 o fluorovaných skleníkových plynech a o zrušení nařízení (ES) č. 842/2006 (Úř. věst. L 150, 20.5.2014, s. 195).
- (2) Nařízení Komise (EU) 2023/2533, kterým se provádí směrnice Evropského parlamentu a Rady 2009/125/ES, pokud jde o požadavky na ekodesign bubnových sušiček pro domácnost, mění nařízení Komise (EU) 2023/826 a zrušuje nařízení Komise (EU) č. 932/2012 (Úř. věst. L 2023/2533, 22.11.2023, ELI: <http://data.europa.eu/eli/reg/2023/2533/oj>).
- (a) Tato položka se nepovažuje za relevantní pro účely čl. 2 odst. 6 nařízení (EU) 2017/1369.
- (b) Pro program eco.
- (c) Změny těchto položek se nepovažují za relevantní pro účely čl. 4 odst. 4 nařízení (EU) 2017/1369.
- (d) Jestliže databáze výrobků automaticky generuje konečný obsah této buňky, dodavatel tyto údaje nezadá.
- (e) Povinností dodavatele je uvést odkaz na internetové stránky, kde budou příslušné informace k dispozici. Účinný přístup na internetové stránky má být nicméně umožněn v souladu s časovým rozvrhem a ustanoveními uvedenými v příloze II bodu 5 odst. 1 písm. b) nařízení (EU) 2023/2533.
- (f) Dodavatelé jsou povinni uvést odkaz na internetové stránky s příslušnými informacemi. Účinný přístup na internetové stránky má být nicméně umožněn v souladu s časovým rozvrhem a ustanoveními uvedenými v příloze II bodu 5 odst. 1 písm. d) nařízení Komise (EU) 2023/2533.
- (g) Dodavatelé jsou povinni uvést odkaz na internetové stránky s příslušnými informacemi. Účinný přístup k internetovým stránkám má být nicméně umožněn v souladu s časovým rozvrhem a ustanoveními uvedenými v příloze II bodu 5 odst. 1 písm. f) nařízení (EU) 2023/2533.
- (h) U plynových bubnových sušiček se vypočítá jako vážená průměrná spotřeba energie na 100 sušících cyklů podle přílohy IV bodu 1 písm. f) vydělená 100.

LIKVIDACE

Obaly jsou vyrobené z materiálů šetrných k životnímu prostředí, které lze recyklovat, odstraňovat nebo zlikvidovat bez jakéhokoliv nebezpečí pro životní prostředí. Za tímto účelem jsou obalové materiály příslušným způsobem označeny.



Symbol na výrobku nebo jeho balení označuje, že se s výrobkem nemá zacházet jako s běžným odpadem z domácností. Výrobek je potřebné odevzdat do autorizovaného centra sběru pro zpracování odpadu z elektrických nebo elektronických zařízení.

Při **likvidaci** výrobku na konci její životnosti odstraňte všechny napájecí kabely a zlikvidujte západku dveří a vypínač, aby nedošlo k zablokování nebo zapadnutí dveří (bezpečnost dětí).

Správná **likvidace** výrobku pomůže zabránit všem negativním vlivům na životní prostředí a zdraví lidí, ke kterým by mohlo dojít v případě nesprávné likvidace výrobku. Podrobné informace o likvidaci a zpracování výrobku naleznete u příslušného orgánu veřejné správy odpovědného za nakládání s odpady, na firmu pro likvidaci odpadů nebo na prodejnu, ve které jste výrobek zakoupili.

gorenje

GORENJE spol. s r. o. Vyskočilova 1461/2a 140 00 Praha 4
Bezplatná linka: 800 105 505 (volejte v pracovní době od 8:00-16:00h) servis@gorenje.cz



903202-a7



Vyhrazujeme si právo na případné změny a chyby v návodu k použití.